



ESTADO DO PARANÁ
INSTITUTO DE PREVIDÊNCIA MUNIC. DE FAZENDA RIO GRANDE
Comprovante de Parecer

Dados Processo:

Número do Processo: 000000101/2023			
Número Único: UKF.B26.Y3J-X9			
Requerente:	Instituto de Previdência Municipal de Fazenda Rio Grande	Procedência:	Interna
Assunto:	AQUISIÇÃO DE EQUIPAMENTOS E SUPRIMENTOS DE	Situação:	Em análise
Data Abertura:	21/03/2023 4:42 PM		

Dados Parecer:

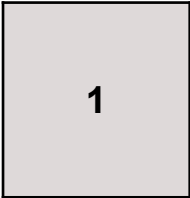
Organograma:	ATENDIMENTO	Encerrou Processo?	Não
	Descrição Parecer:	Data Parecer: 21/03/2023 5:05 PM	
	Prezado Senhor Diretor Venho informar da necessidade de processo administrativo para aquisição de diversos itens de informática/ eletrodomésticos que foram divididos em 9 lotes conforme planilha anexa, itens para uso deste Instituto conforme anexo e solicitar sua autorização para prosseguimento deste processo. Demais informações seguem nos anexo ao parecer.		



FAZPREV

Instituto de Previdência Municipal de Fazenda Rio Grande

Assunto: Aquisição de diversos itens de informática/ eletrodomésticos

À Diretoria - FAZPREV

Venho informar da necessidade de processo administrativo para aquisição de diversos itens de informática/ eletrodomésticos que foram divididos em 9 lotes conforme planilha anexa, itens para uso deste Instituto conforme anexo e solicitar sua autorização para prosseguimento deste processo.

JUSTIFICATIVA

Os equipamentos e suprimentos de informática foram sugeridos pelo responsável pela Tecnologia da Informação deste Instituto conforme anexo para atender às necessidades dos servidores considerando também a futura otimização dos espaços físicos deste Instituto, haja a vista a previsão de aumento do quadro de pessoal considerando o atual concurso público que está em andamento.

O equipamento Purificador de água visa atender às necessidades de consumo de água potável para usuários internos e externos e também para que haja uma substituição gradativa do consumo e aquisição da água mineral envazada.

O Equipamento Micro-ondas é para atender à orientação técnica da arquiteta que elaborou o projeto da reforma do Instituto, considerando também a necessidade de substituição do atual equipamento apresenta diversos pontos de ferrugem prejudicando o seu uso pelos servidores deste Instituto.

Neste sentido, seguem anexas as cotações. Solicito sua autorização para prosseguimento deste processo.

Fazenda Rio Grande, 21 de Março de 2023.

Dionatan Matos dos Santos
Seção Operacional - FAZPREV
Portaria N°003/2018

**DIONATAN MATOS DOS
SANTOS:03721714946**

Assinado de forma digital por
DIONATAN MATOS DOS
SANTOS:03721714946
Dados: 2023.03.21 17:05:14 -03'00'



ANEXO I – LISTA DE ITENS

Lote	Item	Nome	Quantidade
1	1	Access-Point PoE Wireless Dual-Band	8
1	2	Switch PoE gerenciável 48 portas 10/100/1000Mbps	1
2	1	Rack Fechado 44U	1
2	2	kit de porca gaiola	100
2	3	Régua tomada	1
3	1	Patch Panel Modular 24 portas CAT6	2
3	2	Organizador de cabos horizontal	4
4	1	Caixa de Cabo de Rede U/UTP CAT6	2
4	2	Patch Cord U/UTP CAT6 0,50 mt - Cinza	30
4	3	Patch Cord U/UTP CAT6 0,50 mt - Azul	50
4	4	Patch Cord U/UTP CAT6 1,50 mt - Azul	40
4	5	Patch Cord U/UTP CAT6 2,50 mt - Azul	20
4	6	Conector fêmea CAT6	100
4	7	Conector macho de passagem CAT6	200
4	8	Organizador de cabos fita velcro	30
5	1	SSD 480GB	4
5	2	Suporte de mesa articulado	15
5	3	Suporte duplo de mesa articulado	6
6	1	Notebook	3
7	1	Computador desktop	4
7	2	Monitor 24 pol	10
8	1	Micro-ondas 31L Dimensão (AxLxP): 32,5x52x42,2 cm. voltagem, 110 V. com Prato Giratório. Classificação de eficiência energética: A	1



FAZPREV

Instituto de Previdência Municipal de Fazenda Rio Grande

9	1	<p>PURIFICADOR DE ÁGUA Purificador de Água com 3 temperaturas (fria, gelada e natural). Função de filtração de impurezas contidas na água, remoção de sabores e odores desagradáveis. Bandeja removível para auxiliar sua limpeza. Tensão compatível para rede elétrica de 110 V. Deve permitir a acomodação em balcão ou fixação na parede. Deve acompanhar manual de instruções e instalação. Garantia mínima de 12 meses. Unidade 1 1.399,14 1.399,14 Capacidade mínima do reservatório: 0,8 litros.</p> <p><i>*Deve incluir Kit completo de instalação: 1 mangueira 1/4", 1 adaptador 3/4", 1 lâmpada UV, 1 conjunto de parafusos e buchas para fixação de mais itens necessários para instalação.</i></p>	3
9	2	<p>Refil tipo filtro / elemento filtrante para purificador de água. Função de reter impurezas na água, bem como reduzir a concentração de cloro, odores e gostos desagradáveis. Vida útil estimada: 2.250 litros ou 9 meses, no mínimo. O produto deve ser original, não deve ser aceito similar. O produto deve funcionar perfeitamente no modelo do purificador adquirido no ITEM 1 deste lote 9.</p>	15

Equipamento de informatica

Everton Novaski <e_novaski@hotmail.com>

Seg, 31/10/2022 09:54

Para: Dionatan Matos dos Santos <dionatan@fazprev.com.br>

 2 anexos (67 KB)

Cotação FAZPREV.docx; Lista de equipamentos.xlsx;

Bom dia, segue em anexo descrição dos equipamentos de informática

Att

Everton Novaski

Lote 01:

- Item 01 – 8 unidades de Access-Point WI-FI 6 de alto desempenho com alcance de sinal ampliado PoE Wireless Dual-Band com as especificações mínimas:
 - Mecânica
 - Dimensões
 - Ø220 x 48 mm
 - Material do Gabinete
 - Plástico
 - Material da Montagem
 - Aço SGCC
 - Resistência ao Tempo
 - IP54
 - Hardware
 - Interface de Gerência
 - Ethernet
 - Bluetooth Low Energy 5.0
 - Interface de Rede
 - (1) RJ-45 Gigabit Ethernet
 - Botão
 - Reset de Fábrica
 - LED
 - Branco/Azul
 - Método de Alimentação
 - PoE+, PoE Passivo (48V)
 - Fonte de Alimentação
 - Switch PoE
 - Injetor PoE 48V, 0.5A
 - Voltagem Suportada
 - 44 a 57VDC
 - Consumo Máximo de Energia
 - 16,5W
 - Potência Máxima TX
 - 2.4 GHz - 26 dBm
 - 5 GHz - 26 dBm
 - MIMO
 - 2.4 GHz - 4 x 4
 - 5 GHz - 4 x 4
 - Taxa de Transmissão
 - 2.4 GHz - 600 Mbps
 - 5 GHz - 2400 Mbps
 - Ganho de Antena
 - 2.4 GHz - 4 dBi
 - 5 GHz - 5.5 dBi
 - Montagem
 - Teto/Parede (Acessórios Incluídos)
 - Temperatura de Operação

- -30 a 60° C
 - Umidade de Operação
 - 5 a 95% Sem Condensação
 - Certificações
 - Anatel, CE, FCC, IC
- Software
 - Padrões WiFi
 - 802.11a/b/g
 - WiFi 4/WiFi 5/WiFi 6
 - Segurança Sem Fio
 - WPA-PSK, WPA-Enterprise (WPA/WPA2/WPA3)
 - BSSID
 - 8 por Rádio
 - VLAN
 - 802.1Q
 - QoS Avançado
 - Restrição de Banda por Usuário
 - Isolamento do Tráfego de Visitantes
 - Suportado
 - Clientes Simultâneos
 - 300+
- Taxas de dados suportados (Mbps)
 - 802.11a
 - 6, 9, 12, 18, 24, 36, 48, 54 Mbps
 - 802.11b
 - 1, 2, 5.5, 11 Mbps
 - 802.11g
 - 6, 9, 12, 18, 24, 36, 48, 54 Mbps
 - 802.11n (WiFi 4)
 - 6.5 Mbps a 600 Mbps (MCS0 - MCS31, HT 20/40)
 - 802.11ac (WiFi 5)
 - 6.5 Mbps a 1.7 Gbps (MCS0 - MCS9 NSS1/2/3/4, VHT 20/40/80/160)
 - 802.11ax (WiFi 6)
 - 7.3 Mbps a 2.4 Gbps (MCS0 - MCS11 NSS1/2/3/4, HE 20/40/80/160)
- Painel de gerenciamento:
 - Gerenciamento das redes através de uma única interface
 - Gerencie de usuários e visitantes
 - Personalização do layout, arquitetura e privacidade dos hotspots de visitantes
- Aplicativo móvel:
 - Disponibilizar aplicativo móvel para configuração da rede
 - configuração, assistentes, painel do sistema, manutenção do sistema e monitoramento
 - Modo básico e avançado para máxima eficiência operacional
- Compatibilidade:

- Ser do mesmo fabricante do item 2 do Lote 01 – Switch
- Ser totalmente compatível com o Item 2 do Lote 01 – Switch
- Item 02 – 01 Unidade Switch PoE gerenciável 48 portas 10/100/1000Mbps com as especificações mínimas:
 - Mecânica:
 - Dimensões
 - 442 x 44 x 400 mm
 - Hardware:
 - Throughput Total Non-Blocking
 - 160 Gbps
 - Capacidade de Switching
 - 320 Gbps
 - Taxa de Encaminhamento
 - 238.095 Mbps
 - Consumo Máximo de Energia (Excluindo a Saída PoE)
 - 150W
 - Método de Alimentação
 - (1) Entrada AC Universal, 100-240VAC, 10A Max, 50/60 Hz
 - (1) Entrada DC USP-RPS, 52VDC, 13.84A; 11.5VDC, 13A
 - Fonte de Alimentação
 - AC/DC, Interno, 100-240V, 10A Max.
 - Interface de Gerência
 - Ethernet In-Band
 - Interfaces de Rede
 - (48) Portas RJ-45 100MbE/1GbE/2.5GbE
 - Interfaces SFP+
 - (4) Portas SFP+ 1/10G
 - Interfaces PoE
 - (48) PoE/PoE+ (Pinos 1, 2+; 3, 6-)
 - PoE Total Disponível
 - 720W
 - Potência Máxima PoE+ por Porta
 - 34.2W
 - Faixa de Voltagem em PoE
 - 44 a 57V
 - Faixa de Voltagem em PoE+
 - 50 a 57V
 - Serviços
 - Switch SMB Ethernet PoE Gigabit de Camada 3
 - Proteção ESD/EMP
 - Ar: ± 16 kV, Contato: ± 12 kV
 - Tela LCM
 - (1) LCM Colorido e Touch de 1.3"
 - Animação no Boot: Boot em Progresso
 - Ícone de Atualização do Firmware: Atualizando o Firmware
 - Branco Fixo: Padrão de Fábrica, Aguardando Adoção

- Azul Fixo: Dispositivo Adotado
 - Botão
 - Reset de Fábrica
 - Temperatura de Operação
 - -5 a 40° C
 - Umidade de Operação
 - 10 - 90% Sem Condensação
 - Certificações
 - Anatel, CE, FCC, IC
- LED:
 - Ethernet
 - Branco: Link ou Atividade
 - SFP+
 - Branco: Link ou Atividade
- Compatibilidade:
 - Ser do mesmo fabricante do item 1 do Lote 01 – Access-Point
 - Ser totalmente compatível com o Item 1 do Lote 01 – Access-Point
- Painel de gerenciamento:
 - Dashboard de gerenciamento em execução no switch
 - Gerencie de usuários e visitantes
 - Personalização do layout, arquitetura e privacidade dos hotspots de visitantes
- Aplicativo móvel:
 - Disponibilizar aplicativo móvel para configuração da rede
- Interface de usuário da Web:
 - Utilitário de configuração de switch integrado para fácil configuração de dispositivo baseado em navegador (HTTP/HTTPS). Suporta configuração, assistentes, painel do sistema, manutenção do sistema e monitoramento
 - Modo básico e avançado para máxima eficiência operacional

Lote 02:

- Item 01 – 01 unidade Rack Fechado 44U - Preto com as especificações mínimas:
 - Rack piso padrão 19"
 - Estrutura soldada em aço SAE 1020 de no mínimo 1,5mm de espessura
 - Porta frontal embutida, armação em aço de no mínimo 1,5mm de espessura, com visor em acrílico fumê de no mínimo 2,0mm de espessura, com fechadura escamoteável
 - 04 pés niveladores confeccionados em aço (bitola mínima 8mm)
 - Laterais e fundos removíveis com no mínimo 0,75mm de espessura com aletas de ventilação e fecho rápido
 - Teto chanfrado (angulado) de no mínimo 0,9mm de espessura com abertura para 04 ventiladores
 - kit de 1º e 2º plano móvel de no mínimo 1,5 mm de espessura com furos 9X9mm para porca gaiola
 - 01 bandeja deslizante ventilada de 1U e profundidade de no mínimo 800mm
 - 02 bandejas fixas ventilada de 1U e profundidade de no mínimo 800mm

- Guia argolas soldadas internamente nas colunas traseiras para acomodação de cabos
- Base de no mínimo 1,9mm de espessura com abertura na parte traseira para passagem de cabos
- Kit ventilação forçada para teto com 04 ventiladores 110/220v
- Kit rodízios com 04 rodas, sendo 02 com travas e 02 sem travas
- Pintura epóxi-pó texturizada
- Profundidade de no mínimo 1000mm
- Item 02 – 100 kit de porca gaiola com as seguintes especificações:
 - Deverá vir no kit porca e parafuso
 - Ser compatível com o Item 01 do Lote 02
- Item 03 – 1 unidade Régua tomada com as seguintes especificações:
 - Cor preto
 - Estrutura metálica
 - 08 tomadas
 - Compatível com rack 19" conforme o Item 01 do Lote 02
 - Tomadas tipo 4mm/Plug padrão NBR 14.136
 - Fusível 12A incluso
 - 01 Fusível reserva
 - Cabo (bitola) 3X1,0mm de no mínimo 130cm
 - Frequência de 50-60Hz
 - Pintura epóxi-pó texturizada

Lote 03:

- Item 01 – 02 Unidades Patch Panel Modular 24 portas CAT6 com as especificações mínimas:
 - Cor preto
 - Altura 44mm (1U)
 - Largura 483mm (19")
 - Estrutura em aço SAE 1020
 - Painel frontal termoplástico de alto impacto não propagam-te a chama
 - 24 posições sendo 06 portas para cada módulo incluso
 - Conector frontal RJ-45 fêmea fixado a circuito impresso
 - Conector traseiro IDC com ângulo de 45°
 - Compatível com cabos Cat. 6 U/UTP e com conectores RJ-11
 - Parafusos de fixação
 - Pintura com acabamento plástico texturizado
 - Porta etiquetas em policarbonato
 - Cintas de fixação em velcro
 - Capa protetora para os contatos IDC sendo 2 por módulo
 - Guia traseira para fixação dos cabos em feixes de no máximo 06 cabos por feixe
- Item 02 – 04 Unidades Organizador de cabos horizontal com as especificações mínimas:
 - Cor preto
 - Altura 44mm (1U)
 - Largura 483mm (19")
 - Estrutura em aço SAE 1008 ou 1020

- Pintura epóxi-pó texturizada

Lote 04:

- Item 01 – 02 Unidades Caixa de Cabo de Rede U/UTP CAT6 com as seguintes descrições mínimas:
 - Aplicação: Suporta: GIGABIT ETHERNET, IEEE 802.3ab; 1000 baseT, IEEE 802.3an; 100BASE-TX, IEEE 802.3u; 100BASE-T4, IEEE 802.3u; 100vg-AnyLAN, IEEE802.12; ATM -155 (UTP); AF-PHY-OO15.000; AF-PHY-0018.000; TP-PMD, ANSI X3T9.5; 10BASE-T, IEEE802.3; TOKEN RING, IEEE802.5; 3X-AS400, IBM; TSB-155; ATM LAN 1.2 Gbit/s, AF-PHY 0162.000 2001; NEC Artigo 800
 - Categoria: CAT.6
 - Condutor: Fio sólido de cobre eletrolítico nú
 - Bitóla do condutor: 24AWG
 - Isolamento: Polietileno de alta densidade com diâmetro nominal 1.0mm
 - Quantidade de pares: 4
 - Cruzeta: Sim
 - Capa: Constituído por PVC retardante a chama
 - Cor: Azul
 - Classe de flamabilidade: CM: norma UL 1581-Vertical tray Section 1160 (UL1685)
 - Diâmetro nominal: 6,0mm
 - Temperatura de operação: -20°C a 60°C
 - Temperatura de armazenamento: -20°C a 80°C
 - Temperatura de instalação: 0°C a 50°C
 - Carga de ruptura ao tracionamento: 400N
 - Resistência de isolamento: 10000 MΩ.km
 - Desequilíbrio resistivo máximo: 5%
 - Resistência elétrica CC Máxima do condutor a 20°C: 93,8 Ω/km
 - Capacitância mútua máxima @ 1 kHz: 56 pF/m
 - Desequilíbrio capacitativo par x terra máx. @ 1kHz: 3,3 pF/m
 - Prova de tensão elétrica entre os condutores: 2500 VDC/3s
 - Impedância característica: 100±15% Ω
 - Atraso de propagação máximo: 545ns/100m @ 10MHz
 - Diferença entre o atraso de propagação máximo: 45ns/100m
 - Velocidade de propagação nominal: 68%
 - Suporte a PoE:
 - PoE (IEEE 802.3af) - Sem restrição de feixe
 - PoE+ (IEEE 802.at) - Sem restrição de feixe
 - Link permanente: Link permanente de até 90m
 - RoHS: Cabo de acordo com a diretiva RoHS (Restriction of Hazardous Substances)
 - Normas:
 - ANSI/TIA-568.2-D (CM)
 - ISO/IEC 11801
 - UL 444
 - ABNT NBR 14703
 - ABNT NBR 14705
 - Certificações:

- ETL Verified CM
 - Anatel
 - 3154906CRT-001c
 - 01145-04-00256
- Garantia: 12 meses
- Item 02 – 30 Unidades Patch Cord U/UTP CAT6 com as seguintes descrições mínimas:
 - Deverá ser compatível e do mesmo fabricante do item 01 do mesmo lote
 - Suporte a PoE: 802.3af e 802.3at
 - Aplicação: Suporte a IEEE 802.3, 1000 BASE T, 1000 BASE TX, EIA/TIA-854, ANSI/TIA-862, ATM, Vídeo, Sistemas de Automação Predial, y todos os protocolos LAN anteriores
 - Comprimento: 0,50 mt
 - Cor: Cinza
 - Conector: RJ-45 em ambas as pontas
 - Tipo de cabo: U/UTP Cat.6
 - Diâmetro nominal: 5.5mm
 - Tipo de condutor: Cobre eletrolítico, flexível, nú, formado por 7 filamentos de diâmetro nominal de 0,20mm. Capa feita de poliolefina ou polietileno e pode suportar largura de banda de 250 MHz
 - Classe de flamabilidade: CM, CMR ou LSZH
 - Quantidade de pares: 4 pares, 24AWG
 - Material de contato elétrico: 8 vias em bronze fosforoso com 50µin (1,27µm) de ouro e 100µin (2,54µm) de níquel
 - Material do corpo do produto: Plug: Termoplástico transparente não propagante a chama UL 94V-0
 - Padrão de montagem: T568A/B ou Cross-over
 - Temperatura de operação em °C: -10°C a +60°C
 - Temperatura de armazenamento em °C: -40°C a +70°C
 - Quantidade de ciclos de inserção: ≥ 750 RJ-45
 - Força de retenção: 50N
 - Resistência máxima do condutor: 93,8 Ω/km
 - Capacitância mútua máxima @ 1 kHz: 56 pF/m
 - Impedância característica: 100±15%Ω
 - Prova de tensão elétrica entre condutores: 2500 VDC/3s
 - Velocidade de propagação nominal: 66%
 - Diferença entre o atraso de propagação: 45 ns/100m
 - Garantia: 12 meses
 - Certificações:
 - ETL Canal 4 Conexões
 - ETL Verified
 - ANATEL CM e CMR: 1276-07-0256 (cabo U/UTP Cat.6 flexível),1278-07-0256 (cabo de manobra)
 - ANATEL LSZH: 2520-09-0256 (cabo U/UTP Cat.6 flexível),2521-09-0256 (cabo de manobra)
 - UL Listed E173971 (CM)
 - Normas:
 - ANSI/TIA-568.2-D
 - ISO/IEC 11801

- EN 50173-1
 - IEC 60603-7
 - FCC parte 68
 - NBR 14565
 - NMX-I-248-NYCE-2008
 - ANSI/TIA-606-C
- Montado e testado 100% em fábrica
- Conectores RJ-45 com garras duplas
- Item 03 – 50 Unidades Patch Cord U/UTP CAT6 com as seguintes descrições mínimas:
 - Deverá ser compatível e do mesmo fabricante do item 01 do mesmo lote
 - Suporte a PoE: 802.3af e 802.3at
 - Aplicação: Suporte a IEEE 802.3, 1000 BASE T, 1000 BASE TX, EIA/TIA-854, ANSI/TIA-862, ATM, Vídeo, Sistemas de Automação Predial, y todos os protocolos LAN anteriores
 - Comprimento: 0,50 mt
 - Cor: Azul
 - Conector: RJ-45 em ambas as pontas
 - Tipo de cabo: U/UTP Cat.6
 - Diâmetro nominal: 5.5mm
 - Tipo de condutor: Cobre eletrolítico, flexível, nú, formado por 7 filamentos de diâmetro nominal de 0,20mm. Capa feita de poliolefina ou polietileno e pode suportar largura de banda de 250 MHz
 - Classe de flamabilidade: CM, CMR ou LSZH
 - Quantidade de pares: 4 pares, 24AWG
 - Material de contato elétrico: 8 vias em bronze fosforoso com 50µin (1,27µm) de ouro e 100µin (2,54µm) de níquel
 - Material do corpo do produto: Plug: Termoplástico transparente não propagante a chama UL 94V-0
 - Padrão de montagem: T568A/B ou Cross-over
 - Temperatura de operação em °C: -10°C a +60°C
 - Temperatura de armazenamento em °C: -40°C a +70°C
 - Quantidade de ciclos de inserção: ≥ 750 RJ-45
 - Força de retenção: 50N
 - Resistência máxima do condutor: 93,8 Ω/km
 - Capacitância mútua máxima @ 1 kHz: 56 pF/m
 - Impedância característica: 100±15%Ω
 - Prova de tensão elétrica entre condutores: 2500 VDC/3s
 - Velocidade de propagação nominal: 66%
 - Diferença entre o atraso de propagação: 45 ns/100m
 - Garantia: 12 meses
 - Certificações:
 - ETL Canal 4 Conexões
 - ETL Verified
 - ANATEL CM e CMR: 1276-07-0256 (cabo U/UTP Cat.6 flexível),1278-07-0256 (cabo de manobra)
 - ANATEL LSZH: 2520-09-0256 (cabo U/UTP Cat.6 flexível),2521-09-0256 (cabo de manobra)
 - UL Listed E173971 (CM)

- Normas:
 - ANSI/TIA-568.2-D
 - ISO/IEC 11801
 - EN 50173-1
 - IEC 60603-7
 - FCC parte 68
 - NBR 14565
 - NMX-I-248-NYCE-2008
 - ANSI/TIA-606-C
- Montado e testado 100% em fábrica
- Conectores RJ-45 com garras duplas
- Item 04 – 40 Unidades Patch Cord U/UTP CAT6 com as seguintes descrições mínimas:
 - Deverá ser compatível e do mesmo fabricante do item 01 do mesmo lote
 - Suporte a PoE: 802.3af e 802.3at
 - Aplicação: Suporte a IEEE 802.3, 1000 BASE T, 1000 BASE TX, EIA/TIA-854, ANSI/TIA-862, ATM, Vídeo, Sistemas de Automação Predial, y todos os protocolos LAN anteriores
 - Comprimento: 1,50 mt
 - Cor: Azul
 - Conector: RJ-45 em ambas as pontas
 - Tipo de cabo: U/UTP Cat.6
 - Diâmetro nominal: 5.5mm
 - Tipo de condutor: Cobre eletrolítico, flexível, nú, formado por 7 filamentos de diâmetro nominal de 0,20mm. Capa feita de poliolefina ou polietileno e pode suportar largura de banda de 250 MHz
 - Classe de flamabilidade: CM, CMR ou LSZH
 - Quantidade de pares: 4 pares, 24AWG
 - Material de contato elétrico: 8 vias em bronze fosforoso com 50µin (1,27µm) de ouro e 100µin (2,54µm) de níquel
 - Material do corpo do produto: Plug: Termoplástico transparente não propagante a chama UL 94V-0
 - Padrão de montagem: T568A/B ou Cross-over
 - Temperatura de operação em °C: -10°C a +60°C
 - Temperatura de armazenamento em °C: -40°C a +70°C
 - Quantidade de ciclos de inserção: ≥ 750 RJ-45
 - Força de retenção: 50N
 - Resistência máxima do condutor: 93,8 Ω/km
 - Capacitância mútua máxima @ 1 kHz: 56 pF/m
 - Impedância característica: 100±15%Ω
 - Prova de tensão elétrica entre condutores: 2500 VDC/3s
 - Velocidade de propagação nominal: 66%
 - Diferença entre o atraso de propagação: 45 ns/100m
 - Garantia: 12 meses
 - Certificações:
 - ETL Canal 4 Conexões
 - ETL Verified
 - ANATEL CM e CMR: 1276-07-0256 (cabo U/UTP Cat.6 flexível),1278-07-0256 (cabo de manobra)

- ANATEL LSZH: 2520-09-0256 (cabo U/UTP Cat.6 flexível),2521-09-0256 (cabo de manobra)
 - UL Listed E173971 (CM)
- Normas:
 - ANSI/TIA-568.2-D
 - ISO/IEC 11801
 - EN 50173-1
 - IEC 60603-7
 - FCC parte 68
 - NBR 14565
 - NMX-I-248-NYCE-2008
 - ANSI/TIA-606-C
- Montado e testado 100% em fábrica
- Conectores RJ-45 com garras duplas
- Item 05 – 20 Unidades Patch Cord U/UTP CAT6 com as seguintes descrições mínimas:
 - Deverá ser compatível e do mesmo fabricante do item 01 do mesmo lote
 - Suporte a PoE: 802.3af e 802.3at
 - Aplicação: Suporte a IEEE 802.3, 1000 BASE T, 1000 BASE TX, EIA/TIA-854, ANSI/TIA-862, ATM, Vídeo, Sistemas de Automação Predial, y todos os protocolos LAN anteriores
 - Comprimento: 2,5 mt
 - Cor: Azul
 - Conector: RJ-45 em ambas as pontas
 - Tipo de cabo: U/UTP Cat.6
 - Diâmetro nominal: 5.5mm
 - Tipo de condutor: Cobre eletrolítico, flexível, nú, formado por 7 filamentos de diâmetro nominal de 0,20mm. Capa feita de poliolefina ou polietileno e pode suportar largura de banda de 250 MHz
 - Classe de flamabilidade: CM, CMR ou LSZH
 - Quantidade de pares: 4 pares, 24AWG
 - Material de contato elétrico: 8 vias em bronze fosforoso com 50µin (1,27µm) de ouro e 100µin (2,54µm) de níquel
 - Material do corpo do produto: Plug: Termoplástico transparente não propagante a chama UL 94V-0
 - Padrão de montagem: T568A/B ou Cross-over
 - Temperatura de operação em °C: -10°C a +60°C
 - Temperatura de armazenamento em °C: -40°C a +70°C
 - Quantidade de ciclos de inserção: ≥ 750 RJ-45
 - Força de retenção: 50N
 - Resistência máxima do condutor: 93,8 Ω/km
 - Capacitância mútua máxima @ 1 kHz: 56 pF/m
 - Impedância característica: 100±15%Ω
 - Prova de tensão elétrica entre condutores: 2500 VDC/3s
 - Velocidade de propagação nominal: 66%
 - Diferença entre o atraso de propagação: 45 ns/100m
 - Garantia: 12 meses
 - Certificações:
 - ETL Canal 4 Conexões

- ETL Verified
 - ANATEL CM e CMR: 1276-07-0256 (cabo U/UTP Cat.6 flexível),1278-07-0256 (cabo de manobra)
 - ANATEL LSZH: 2520-09-0256 (cabo U/UTP Cat.6 flexível),2521-09-0256 (cabo de manobra)
 - UL Listed E173971 (CM)
- Normas:
 - ANSI/TIA-568.2-D
 - ISO/IEC 11801
 - EN 50173-1
 - IEC 60603-7
 - FCC parte 68
 - NBR 14565
 - NMX-I-248-NYCE-2008
 - ANSI/TIA-606-C
- Montado e testado 100% em fábrica
- Conectores RJ-45 com garras duplas
- Item 06 – 100 Unidades Conector fêmea CAT6 com as seguintes descrições mínimas:
 - Deverá ser compatível e do mesmo fabricante do item 01 do mesmo lote
 - Aplicação: Suporte a IEEE 802.3, 1000 BASE T, 1000 BASE TX, EIA/TIA-854, ANSI/TIA-862, ATM, Vídeo, Sistemas de Automação Predial, e todos os protocolos LAN anteriores
 - Tipo de cabo: U/UTP Cat.6
 - Suporte PoE: 802.3af, 802.3at e 802.3bt
- Item 07 – 200 Unidades Conector macho de passagem CAT6 com as seguintes descrições mínimas:
 - Deverá ser compatível e do mesmo fabricante do item 01 do mesmo lote
 - Aplicação: Suporte a IEEE 802.3, 1000 BASE T, 1000 BASE TX, EIA/TIA-854, ANSI/TIA-862, ATM, Vídeo, Sistemas de Automação Predial, e todos os protocolos LAN anteriores
 - Tipo de cabo: U/UTP Cat.6
 - Suporte PoE: 802.3af, 802.3at e 802.3bt
- Item 08 – 30 Metros Organizador de cabos fita velcro com as seguintes descrições mínimas:
 - Cor: Preto ou azul
 - Velcro dupla face: sim
 - Largura: 2 cm
 - Material: Nylon

Lote 05:

- Item 01 – 04 Unidades de SSD 480GB com as seguintes descrições mínimas:
 - Formato: 2,5 pol
 - Interface: SATA Rev. 3.0 (6Gb/s) — compatível com a versão anterior SATA Rev. 2.0 (3Gb/s)
 - Capacidades: 480GB
 - NAND: TLC

- Performance de referência - até 500MB/s para leitura e 450MB/s para gravação
- Temperatura de armazenamento: -40 °C a 85 °C
- Temperatura de operação: 0 °C a 70 °C
- Vibração quando em operação: 2,17G pico (7 – 800 Hz)
- Vibração quando não está em operação: 20G pico (10 – 2000 Hz)
- Item 02 – 15 Unidades Suporte de mesa articulado com as seguintes descrições mínimas:
 - Cor Preto
 - Suporte para 01 monitor ou TV de 17” até 27” polegadas
 - Material em Alumínio injetado e aço carbono
 - Padrão de furação VERSA 75X75 mm ou 100X100 mm
 - Acabamento com tratamento anticorrosão e pintura epóxi
 - Articulação com pistão a gás
 - Ajuste de inclinação do monitor +35°/-50°
 - Ajuste de nível horizontal do monitor de até 180°
 - Regulagem de altura vertical de 150 a 400 mm
 - Avanço do braço esticado 524mm
 - Rotação da base na mesa de até 220°
 - Giro horizontal do braço superior de 360°
- Item 03 – 06 Unidades Suporte duplo de mesa articulado com as seguintes descrições mínimas:
 - Cor Preto
 - Suporte para 02 monitores ou TVs de 17” até 27” polegadas
 - Material em Alumínio injetado e aço carbono
 - Padrão de furação VERSA 75X75 mm ou 100X100 mm
 - Acabamento com tratamento anticorrosão e pintura epóxi
 - Articulação com pistão a gás
 - Ajuste de inclinação do monitor +35°/-50°
 - Ajuste de nível horizontal do monitor de até 180° para cada tela
 - Regulagem de altura vertical de 150 a 400 mm
 - Avanço do braço esticado 524mm
 - Rotação da base na mesa de até 220°
 - Giro horizontal do braço superior de 360°

Lote 06:

- Item 01 – 03 Notebook com as seguintes descrições mínimas:
 - Processador 12-core, cache de 18MB, 4.7 GHz
 - Especificações da CPU
 - Número de núcleos: 12
 - Nº de Performance-cores: 4
 - Nº de Efficient-cores: 8
 - Nº de threads: 16
 - Frequência turbo max: 4.70 GHz
 - Frequência turbo máx. do Performance-core: 4.70 GHz
 - Frequência turbo máx. do Efficient-core: 3.40 GHz

- Cache: 18 MB
- Potência básica do processador: 28 W
- Energia turbo máxima: 64 W
- Potência mínima garantida: 20 W
- Especificações da memória
 - Tamanho máximo de memória: 64 GB
 - Tipos de memória
 - Up to DDR5 4800 MT/s
 - Up to DDR4 3200 MT/s
 - Up to LPDDR5 5200 MT/s
 - Up to LPDDR4x 4267 MT/s
 - Nº máximo de canais de memória: 2
 - Compatibilidade com memória ECC: Não
- Gráficos de processador
 - Máxima frequência dinâmica da placa gráfica: 1.40 GHz
 - Saída gráfica: eDP 1.4b, DP 1.4a, HDMI 2.1
 - Unidades de Execução: 96
 - Resolução máxima (HDMI)‡: 4096 x 2304 @ 60Hz
 - Resolução máxima (DP)‡: 7680 x 4320 @ 60Hz
 - Resolução máxima (eDP - tela plana integrada)‡: 4096 x 2304 @ 120Hz
 - Suporte para DirectX: 12.1
 - Suporte para OpenGL: 4.6
 - Suporte a OpenCL: 3.0
 - Mecanismos de Codec Multiformatos: 2
 - Nº de monitores aceitos: 4
- Opções de expansão
 - Revisão do microprocessador PCIe: Gen 4
 - Revisão do Chipset/PCH PCIe: Gen 3
 - Nº máximo de linhas PCI Express: 20
- Especificações de encapsulamento
 - Soquetes suportados: FCBGA1744
 - Configuração máxima da CPU: 1
 - TJUNCTION: 100°C
 - Tamanho do pacote: 50 x 25
- Sistema operacional
 - Windows 11 Pro em português
- Placa de vídeo
 - Intel® Iris® Xe com memória gráfica compartilhada
- Tela
 - UHD+ Touch de 13.4" (3840 x 2400), 500 nits, borda infinita
- Memória
 - Memória de 32GB LPDDR5 (soldada) 5200MHz
- Armazenamento
 - SSD de 1TB PCIe NVMe M.2
- Cor
 - Cinza Grafite

- Assistência técnica
 - 1 ano de garantia
- Teclado
 - Teclado retroiluminado em português
 - Leitor de impressão digital compatível com Windows
- Portas
 - 2 Thunderbolt™ 4 (USB Type-C™ com DisplayPort e Power Delivery)
- Adaptador
 - adaptador USB-C para USB-A 3.0 e adaptador USB-C para adaptador de headset de 3,5 mm
- Dimensões
 - Altura: 15,28 cm
 - Largura: 29,53 cm
 - Profundidade: 19,91 cm
- Câmera
 - Câmera HD RGB de 720p a 30 qps, Câmera IR de 400p a 30 qps, microfones de array duplo
- Áudio e alto-falantes
 - Alto-falantes estéreo duplos (tweeter + woofer), Realtek ALC1319D, 2 W x 2 = 4 W no total
- Chassi
 - Alumínio
- Wireless
 - Placa de rede Intel® Killer™ Wi-Fi 6 1675 (AX211) 2x2 + Bluetooth 5.2
- Bateria
 - Bateria de 3 células e 55Whr
- Energia
 - Adaptador CA 60 Watts Type-C (Bivolt)

Lote 07:

- Item 01 – 04 Microcomputador com as seguintes descrições mínimas:
 - Processador 8-core, cache de 16MB, 2.0 GHz
 - Especificações da CPU
 - Número de núcleos: 8
 - Nº de threads: 16
 - Frequência turbo max: 4.50 GHz
 - Frequência Turbo Boost Max 3.0: 4.50 GHz
 - Frequência Turbo Boost 2.0: 4.40 GHz
 - Frequência baseada em processador: 2.00 GHz
 - Cache: 16 MB
 - Velocidade do barramento: 8 GT/s
 - TDP: 35 W
 - Frequência de TDP Configurável – baixo: 1.30 GHz
 - TDP Configurável – baixo: 25 W
 - Especificações de memória

- Tamanho máximo de memória: 128 GB
- Tipos de memória: DDR4-2933
- Nº máximo de canais de memória: 2
- Largura de banda máxima da memória: 45.8 GB/s
- Compatibilidade com memória ECC: Não
- Gráficos de processador
 - Frequência da base gráfica: 350 MHz
 - Máxima frequência dinâmica da placa gráfica: 1.20 GHz
 - Quantidade máxima de memória gráfica de vídeo: 64 GB
 - Suporte para 4K: Sim, at 60Hz
 - Resolução máxima (HDMI)‡: 4096 x 2160@30Hz
 - Resolução máxima (DP)‡: 4096 x 2304@60Hz
 - Resolução máxima (eDP - tela plana integrada)‡: 4096 x 2304@60Hz
 - Suporte para DirectX: 12
 - Suporte para OpenGL: 4.5
 - Intel® Quick Sync Video: Sim
 - Tecnologia Intel InTru 3D: Sim
 - Tecnologia de Alta Definição Intel® Clear Video: Sim
 - Intel® Clear Video Technology: Sim
 - Nº de monitores aceitos: 3
- Opções de expansão
 - Escalabilidade: 1S Only
 - Revisão de PCI Express: 3.0
 - Configurações PCI Express: Up to 1x16, 2x8, 1x8+2x4
 - Nº máximo de linhas PCI Express: 16
- Especificações de encapsulamento
 - Soquetes suportados: FCLGA1200
 - Configuração máxima da CPU: 1
 - Especificação de solução térmica: PCG 2015B
 - TJUNCTION: 100°C
 - Tamanho do pacote: 37.5mm x 37.5mm
- Sistema operacional
 - Windows 11 Pro em português
- Memória
 - 16 GB SO-DIMM DDR4 2933MHz
- Armazenamento
 - 256 GB SSD M.2 2280 PCIe NVMe
- Assistência técnica
 - 1 ano de garantia
- Carregador
 - 135W
- Placa de vídeo
 - Placa de vídeo Intel UHD Graphics 630
- Portas
 - Frontal
 - USB-C

- USB 3.1 Gen 2 (carregamento rápido)
 - Combo fone de ouvido/microfone
 - Traseira
 - 2 x USB 3.1 Gen 2
 - 2 x USB 3.1 Gen 1 (uma c/ recurso de início remoto)
 - DisplayPort (DP)
 - HDMI
 - 2 x áreas de conexão (Serial/DP/HDMI/USB-C/VGA+Serial/USB 3.0)
 - RJ45
 - Slot para trava Kensington
- Conectividade
 - Gigabit ethernet
 - WiFi 6 802.11 AX
 - Bluetooth® 5.0
- Segurança
 - Chip TPM 2.0
 - Smart USB Protection baseada no BIOS
 - Slot para trava Kensington
- Dimensões máximas
 - 179 mm x 36,5 mm x 182,9 mm / 7,04" x 1,44" x 7,2"
- Teclado
 - Em Português (BR), padrão ABNT-2 com ajuste de inclinação e conexão USB, integralmente compatível com o computador ofertado
 - A impressão sobre as teclas deverá ser do tipo permanente, não podendo apresentar desgaste por abrasão ou uso prolongado
- Mouse
 - Possuir mouse com tecnologia óptica OU laser de conformação ambidestra (simétrico), com botões esquerdo, direito e scroll central (próprio para rolagem) e conexão USB, compatível com o computador ofertado
 - Deve ser acompanhado de mouse pad com superfície adequada para operação
 - Resolução mínima de 800 dpi
- Todos os equipamentos a serem entregues deverão ser idênticos, ou seja, todos os componentes externos e internos devem ser dos mesmos modelos e marcas constantes na proposta comercial e utilizados nos equipamentos enviados para avaliação e/ou homologação. Caso o componente não mais se encontre disponível no mercado, admite-se substituições por componente com qualidade e características idênticas ou superiores, desde que aceito pelo CONTRATANTE, mediante nova homologação
- Deverão ser entregues todos os cabos, drivers e manuais necessários à sua instalação bem como a de seus componentes. Todos os cabos necessários ao funcionamento dos equipamentos deverão ser fornecidos, com comprimento de, no mínimo, 1,50m (um metro e cinquenta centímetros)
- Todos os equipamentos deverão ser entregues devidamente acondicionadas em embalagens individuais adequadas, de forma a garantir a máxima proteção durante o transporte e a armazenagem

- Item 02 – 10 Monitor 24 pol com as seguintes descrições mínimas:
 - Possuir monitor de vídeo com tecnologia LED (LED orgânico ou LCD iluminada por LED). Tela plana na dimensão de, no mínimo, 24 polegadas, formato widescreen (16:9). Totalmente compatível com o computador do item 1
 - Possuir chave liga/desliga (botão ou touch) e luz de indicação para estados ligado/desligado/standby/sleep, na parte frontal do monitor. Possuir funcionalidades para auto-ajuste de tela e controles digitais de brilho e contraste. Possuir controle OSD para configuração do monitor (em português ou inglês)
 - Possuir resolução gráfica mínima de 1920x1080 a 60Hz, suporte mínimo a 16 milhões de cores, brilho 250 cd/m² e tempo de resposta máximo de 8ms. Drivers compatíveis com o sistema operacional (Windows 10 64 bits)
 - Possuir, no mínimo, 1 (uma) interface de vídeo digital (HDMI ou DisplayPort), compatível com uma das interfaces de vídeo digitais disponíveis no computador ofertado, acompanhada do seu respectivo cabo (obs.: deve-se atentar à disponibilidade dos padrões de interfaces de vídeo disponíveis no microcomputador ofertado, pois este deverá suportar 3 (três) monitores simultâneos em interfaces de padrões iguais ou distintos)
 - Permitir a conexão à interface de vídeo presente no microcomputador sem a utilização de acessórios externos (adaptadores, conversores, multiplicadores, divisores de sinal ou quaisquer outros dispositivos ou adaptações que não correspondam a uma solução integrada)
 - Fonte de alimentação interna do monitor, com tensão de entrada bivolt automática, 100~224VAC e entrada de faixa de frequência de 50 a 60 Hz automática, acompanhado de cabo de alimentação no padrão NBR14.136, com extensão mínima de 1,50 metros do tipo “Y” para conexão de dois equipamentos simultaneamente em uma única tomada
 - O monitor deverá possuir certificação EPEAT (Eletronic Product Environmental Assessment Tool) ou Certificação EnergyStar 5.0 ou Rótulo Ecológico de acordo com as normas Brasileiras ABNT NBR ISO 14020 e ABNT NBR ISO 14024 OU equivalentes OU superiores, no mínimo
 - O monitor deverá ser predominantemente da cor preta, deverá possuir todos os cabos e acessórios para interconexão com o equipamento ofertado
 - Possuir solução que possibilite a fixação do gabinete ao monitor (fixação no próprio monitor ou em pedestal) no padrão VESA (OU encaixe em outro padrão do fabricante), sem alteração ou limitação das condições de ergonomia exigidas para o monitor (inclinação, rotação e ajuste de altura) e acompanhada de todos os itens necessários à fixação (parafusos, buchas e outros)
 - Garantia e Assistência Técnica:
 - Os equipamentos devem possuir garantia técnica do fabricante por período de, no mínimo, 12 (doze) meses
 - Acessórios e Características Gerais:
 - Quando não especificadas exceções, não serão admitidos equipamentos modificados através de adaptadores, frisagens, usinagens em geral, furações, emprego de adesivos, fitas adesivas ou

qualquer outro procedimento ou emprego de materiais inadequados que adaptem forçadamente o equipamento ou suas partes que sejam fisicamente ou logicamente incompatíveis

- Todos os equipamentos a serem entregues deverão ser idênticos, ou seja, todos os componentes externos e internos devem ser dos mesmos modelos e marcas constantes na proposta comercial e utilizados nos equipamentos enviados para avaliação e/ou homologação. Caso o componente não mais se encontre disponível no mercado, admite-se substituições por componente com qualidade e características idênticas ou superiores, desde que aceito pelo CONTRATANTE, mediante nova homologação
- Deverão ser entregues todos os cabos, drivers e manuais necessários à sua instalação bem como a de seus componentes. Todos os cabos necessários ao funcionamento dos equipamentos deverão ser fornecidos, com comprimento de, no mínimo, 1,50m (um metro e cinquenta centímetros)
- Todos os equipamentos deverão ser entregues devidamente acondicionadas em embalagens individuais adequadas, de forma a garantir a máxima proteção durante o transporte e a armazenagem

Nobreak contendo as características mínimas:

CARACTERÍSTICAS GERAIS

- Nobreak controlado por DSP (Processador Digital de Sinais)
- Forma de onda senoidal pura e com controle digital
- Tecnologia de componentes SMD na montagem da placa
- Auto teste para verificação das condições iniciais do equipamento
- Sinalização visual e sonora com todas as condições do equipamento, da bateria e da rede , incluindo potência consumida, potência excessiva, bateria baixa, falha de rede
- Comutação livre de transitórios pois rede e inversor são perfeitamente sincronizados (PLL)
- Distorção harmônica menor que 5% a meia carga
- Baterias seladas tipo VRLA internas de primeira linha e à prova de vazamento
- Religamento automático no retorno da rede elétrica
- Gerenciamento de bateria que avisa quando a bateria precisa ser substituída
- Corrente de carga da bateria com controle digital nos estágios de carga, equalização e flutuação
- Poder ser ligado mesmo na ausência da rede elétrica com bateria carregada
- Estabilidade na frequência de saída devido ao uso de cristal com precisão melhor que 0.1%
- Chave liga/desliga temporizada para evitar desligamento acidental
- Porta-fusível com unidade reserva
- 8 tomadas na saída
- Bivolt automático na entrada
- Tensão de saída nominal padrão 120V, permitindo configurar para saída 220V
- Cabo de alimentação AC com 1,5m de comprimento plugue padrão NBR 14136

PROTEÇÕES

- Contra surtos de tensão através de filtro de linha e varistor óxido metálico que atenua efeitos de descargas atmosféricas
- Contra curto-circuito no inversor e na rede elétrica
- Sobrecarga temporizada com alarme auditivo na rede e inversor para evitar queima do transformador ou inversor
- Desligamento e proteção contra descarga profunda da bateria

POTÊNCIA

- Nominal: 1000VA
- Contínua: 600W
- Pico: 660W
- Mínima: 30W
- Fator de pot. saída: 0.6

ENTRADA

- Tensão nom. entrada: 120V - 220V automático
- Faixa de entrada: 94V-144V(para 120V) / 176V-264V (para 220V)
- Freq. entrada: 47Hz - 63Hz
- Fase: Monofásico

SAÍDA

- Tensão nom. saída: 120V (220V configurável através de jumper interno na placa)
- Fx. tensão saída rede: -10%/+7%
- Fx. tensão saída inversor: 120V +-3% (220V+-3%)
- Frequência de saída: 50Hz/60Hz +-0,1% inversor adaptável de acordo com a frequência de entrada da rede elétrica
- Forma-de-onda: Senoidal
- Número de tomadas: 8 tomadas padrão NBR 14136
- Estágios de regulação: 4
- Regulação dinâmica: <=5% em modo inversor
- Regulação estática: <=1% em modo inversor
- Tempo de transferência: Menor que 4ms/Tempo de acionamento do inversor menor que 0,8ms
- Tempo de comutação: Menor que 4ms
- Rend. pl. carga rede: >= 95% para 120V/120V ou 220V/220V / >= 90% para 120V/220V ou 220V/120V
- Rend. pl. carga inversor: >= 75%

BATERIA

- Tensão operação: 24V
- Tipo de bateria: Chumbo ácida selada VRLA livre de manutenção e à prova de vazamento
- Quantidade de baterias: 2 x 7Ah/12V interna

PROTEÇÃO

- Sobrecarga:
 - 110% nobreak se desliga em 210s em rede e 25s em inversor
 - 160% nobreak se desliga em 30s em rede e 5s em inversor
- Curto-circuito:
 - Nobreak se desliga na condição de curto-circuito na saída e permanece piscando led vermelho sincronizado com apito da campainha
- Desligamento pot. mínima:
 - Nobreak se desliga automaticamente se estiver em modo inversor por um tempo de aproximadamente 4h e com potência inferior a 30W
- Bateria mínima:
 - Desligamento automático contra descarga profunda da bateria no modo inversor se a tensão de bateria atingir nível de bateria mínima

DIMENSÕES

- Gabinete: Metálico com tratamento anti-corrosivo e pintura epóxi
- Cor: Preto
- Comprimento: 332mm
- Largura: 115mm
- Altura: 182mm
- Peso líquido: 12,15kg

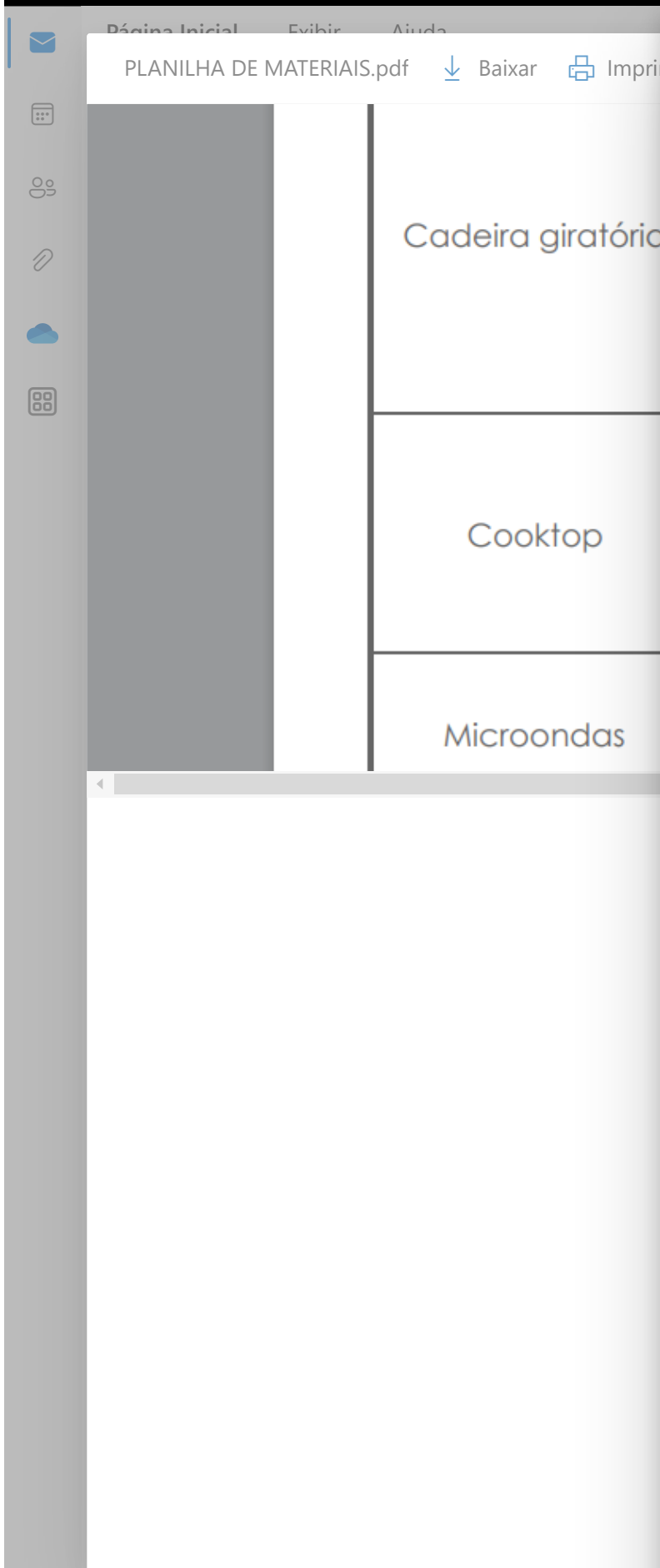

Imprimir Cancelar

RE: PROJETO EXECUTIVO COMPLETO - FAZPREV

UCHI Arquitetos <contato@uchiarquitetos.com.br>
 Qua, 20/04/2022 17:27

Para: Instituto de Previdência Municipal de Fazenda Rio Grande <fazprev@fazprev.com.br>

1 anexos (52 KB)
 PLANILHA DE MATERIAIS.pdf;

Olá, Boa tarde!

Segue planilha com os itens do projeto de interiores, os descritivos e a quantidade, em alguns casos. Conforme conversamos, somente foram inseridos nas tabelas com os descritivos os itens passíveis de serem descritos. Alguns itens necessitam da marca para serem especificados, nestes casos foi sugerido na planilha adotar o material indicado ou um similar. Espero ter ajudado conforme possível.

Qualquer dúvida siga á disposição e como falamos anteriormente podem ficar tranquilos em passar meu contato para tirar dúvidas sobre os projetos.

Uma ótima semana,



ENC: PROJETO
 Nenhuma vis

----- Em Qui, 14 abr 2022 08:51:51
 -0300 Instituto de Previdência Municipal de Fazenda Rio Grande

[Rascunho] In < >

PROJETO DE INTERIORES - FAZPREV			
PONTOS ELÉTRICOS			
ITEM	DESCRIÇÃO	QUANT.	SUGESTÃO DE MARCA
Conjunto tomada 4X2	Conjunto tomada 2P+T 10A/250V, com placa e suporte branco, dimensão 12x8 cm.	13	Fame Habitat
Conjunto tomada para móveis preta	Conjunto tomada 2P+T 10A/250V para móvel, com placa e suporte preto, dimensão 4,5x6,5x4,2 cm.	13	Sleek Margirius
Conjunto interruptor 4x2, 1 tecla	Conjunto interruptor simples 16A/250V, horizontal, 1 tecla, com placa e suporte branco, dimensão 12x8 cm.	5	Fame Habitat
Conjunto interruptor 4x2, 3 teclas	Conjunto interruptor simples 16A/250V, horizontal, 3 teclas, com placa e suporte branco, dimensão 12x8 cm.	1	Fame Habitat
Caixa de luz 4x2 retangular	Caixa de luz 4x2 retangular de PVC.	19	TIGRE
PONTOS AR CONDICIONADO			
ITEM	DESCRIÇÃO	QUANT.	SUGESTÃO DE MARCA
Cassete de 1-Via MULTI V S	Cassete de 1-Via 18.000 BTUs, MULTI V S, acabamento branco, dimensão (LxAxP): 118x13,2x45 cm.	2	LG, modelo AMNW18GTTC0
Hi Wall MULTI V S	Hi Wall 8.500 BTUs, MULTI V S, acabamento branco, dimensão (LxAxP): 83,7x30,8x18,9 cm.	2	LG, modelo AMNW09GSJA0
Hi Wall MULTI V S	Hi Wall 11.900 BTUs, MULTI V S, acabamento branco, dimensão (LxAxP): 83,7x30,8x18,9 cm.	1	LG, modelo AMNW12GSJA0
Hi Wall (aproveitar existente)	Hi Wall 22.000 BTUs.		
Hi Wall (aproveitar existente)	Hi Wall 9.000 BTUs.		
Hi Wall (aproveitar existente)	Hi Wall 18.000 BTUs.		

Unidade externa MULTI V S	Unidade externa 51.000 BTUs, MULTI V S, dimensão (LxAxP): 95x83,4x33 cm.	1	LG, A4UW30GFA2
Unidade externa MULTI V S	Unidade externa 36.000 BTUs, MULTI V S, dimensão (LxAxP): 87x65x33 cm.	1	LG, A3UW24GFA3
PONTOS HIDRÁULICOS			
ITEM	DESCRIÇÃO	QUANT.	SUGESTÃO DE MARCA
Torneira de parede	Torneira para jardim/tanque de parede, acabamento cromado polido biníquel, dimensão (LxAxC): 52x128x132 mm.	1	DOCOL, Torneira para jardim/tanque de parede, linha Nova Lóggica, Cod. 01137806.
Torneira de parede	Torneira para cozinha de parede, acabamento cromado polido biníquel e tubo de silicone preto, dimensão (LxAxC): 69x386x278 mm.	1	DOCOL Torneira para cozinha de parede, linha Galiflex, preta, Cod. 00967457.
Torneira de bancada	Torneira de bancada/mesa para banheiro bica alta, acabamento grafite escovado, dimensão (LxAxC): 50x287x176 mm.	3	DOCOL, Torneira para banheiro bica alta de bancada, linha Edge, grafite escovado, Cód.00849770.
Válvula lavatório	Válvula de metal para lavatório cromado, R 7/8".	3	
Sifão	Sifão Tubo Extensivo Universal Cromado com Copo - Blukit.	3	
Tanque	Tanque cerâmico branco suspenso, 20 L, Dimensões (AxLxP): 26,5x51x38 cm.	1	CELITE, tanque tamanho P, suspenso, 20 litros, Cód.: 51263.

DIVISÓRIAS			
ITEM	DESCRIÇÃO	QUANT.	SUGESTÃO DE MARCA
Parede de drywall acústica 12 cm	Parde de drywall acústica com aproximadamente 12 cm composta das camadas: chapa de gesso dupla, lã de vidro, montante ou perfil metálico, tratamento de junta e banda acústica, chapa de gesso dupla. **Chapa de gesso duplas nas duas faces da parede.		
Parede de drywall acústica 16 cm	Parde de drywall acústica com aproximadamente 16 cm composta das camadas: chapa de gesso dupla, lã de vidro, montante ou perfil metálico, tratamento de junta e banda acústica, chapa de gesso dupla. **Chapa de gesso duplas nas duas faces da parede.		
Divisória com estrutura metálica e vidro	Divisória de vidro duplo com persiana embutida. Estrutura das divisórias e persianas na cor preta.		ATUALLE S90
Divisória com MDF	Divisória de MDF mais porta de acesso, ambas na cor preta, interna e externamente.		ATUALLE
Porta de giro	Porta de madeira, 01 folha, cor branca, dimensão: 80x210 cm.	6	
Porta de giro	Porta de madeira, 01 folha, cor branca, dimensão: 70x210 cm.	1	
Porta de giro	Porta de madeira, 01 folha, cor preta, dimensão: 80x210 cm.	2	
Porta de correr	Porta de madeira, 01 folha, cor branca, de correr com trilho metálico inox e roldana em inox, dimensão: 80x210 cm.	1	

Puxador porta	Puxador H barra chata em inox com 60 cm duplo.	3	
Fechadura para porta	Fechadura para porta de entrada em inox cromado 40mm com roseta quadrada, maçaneta alavanca.	7	AROUCA, linha Chess Design, aço inox cromado.
Fechadura para porta	Fechadura Rolete com roseta quadrada em inox para portas com puxador em barra.	3	

REVESTIMENTOS

ITEM	DESCRIÇÃO	QUANT.	SUGESTÃO DE MARCA
Porcelanato	Revestimento porcelanato aplicado sobre parede, cor preto ou grafite escuro, com ranhuras na vertical, peça: 30x120 cm.		PORTOBELLO, Mos Ripa Dansk Cement Grafite, peça: 30x120 cm.
Pintura	Pintura lisa fosca na cor "Cinza Agradável", SW 7029, Sherwin-Williams. *Ou cor similar de outra marca.		SHERWIN-WILLIAMS, cor "Cinza Agradável", Ref. SW 7029.
Rodapé 150 mm	Rodapé branco de poliestireno com 2 frisos e 150 mm de altura.		SANTA LUZIA, rodapé branco de poliestireno com 2 frisos, 150 mm de altura, Cód. 26674-513 RP/BR.
Rodapé 70 mm	Rodapé branco de poliestireno com 70 mm de altura.		SANTA LUZIA, rodapé branco de poliestireno com 70 mm de altura, Cód. 20229-451 RP/BR.
Rodapé 500 mm	Rodapé de MDF, 15 mm com 500 mm de altura em MDF Arauco Tinto ou similar.		ARAUCO, Rodapé de MDF, 15 mm com 500 mm de altura em MDF Arauco Tinto.

FORRO E LUMINÁRIAS

ITEM	DESCRIÇÃO	QUANT.	SUGESTÃO DE MARCA
Forro	Placa de drywall branca standard e perfil para forro drywall.		
Tabica	Perfil para forro drywall tabica lisa branca, dimensão: 48X40 mm.		

Luminária de embutir no forro	Luminária quadrada de embutir no forro (spot), cor branca, IP20, 6W de potência, temperatura 3000K, ângulo de abertura 30°, orientável, dimensão: 92x92 mm.	59	INTERLIGHT DW Quadrada, cor branca, IP20, ref. ILDW02, 92 x 92 mm; Potência 6W, temperatura 3000K, ângulo de abertura 30°, orientável.
Luminária Plafon de sobrepor	Luminária Plafon de sobrepor, cor preta, 8 W de potência, temperatura 4000K, dimensão: 265x265x83 mm.	8	NEWLINE, Luminária Plafon New Chess LED, cor preta, ref. 510LED4, dimensão: 265 x 265 x 83 mm; Potência 8W, temperatura 4000K.
Pendente	Pendente, cor preta, 45,6W de potência, temperatura 3000K, dimensão: 850x850x20 mm.	2	NEWLINE, Pendente FIT 15 Connection, cor preta, ref. PD15055LED3, dimensão: 850 x 850 x 20 mm; Potência 45,6W, temperatura 3000K.
Pendente	Pendente Track, cor preta, 64W de potência, temperatura 4000K, dimensão: 1130x40x80 mm.	4	NEWLINE, Pendente Track, cor preta, ref. PD0377LED4, dimensão: 1130 x 40 x 80 mm; Potência 64W, temperatura 4000K.
Pendente	Pendente Track, cor preta, 36W de potência, temperatura 4000K, dimensão: 1240x40x80 mm.	2	NEWLINE, Pendente Track, cor preta, ref. PD0382LED4, dimensão: 1240 x 40 x 80 mm; Potência 36W, temperatura 4000K.
Trilho eletrificado	Trilho eletrificado, cor preta, 1 m de comprimento.	1	NEWLINE, Trilho eletrificado preto, 1 m, ref. 931001.
Spot para trilho eletrificado	Spot para trilho eletrificado, cor preta, PAR20, E27, dimensão: 155x76x140 mm.	3	NEWLINE, Spot para trilho eletrificado, Spot Lisse Solution II, cor preta, PAR20, E27, ref. IN55935, dimensão: 155 x 76 x 140 mm.

MOBILIÁRIO

ITEM	DESCRIÇÃO	QUANT.	SUGESTÃO DE MARCA
MDF 6 mm	MDF Arauco Tinto ou similar		
MDF 6 mm	MDF Arauco Nude Chess ou similar		
MDF 6 mm	MDF Arauco Antena ou similar		

MDF 15 mm	MDF Arauco Tinto ou similar		
MDF 15 mm	MDF Arauco Nude Chess ou similar		
MDF 15 mm	MDF Arauco Antena ou similar		
MDF 15 mm	MDF Arauco Opala Cristallo		
MDF 25 mm	MDF Arauco Tinto ou similar		
MDF 25 mm	MDF Arauco Nude Chess ou similar		
MDF 25 mm	MDF Arauco Antena ou similar		
MDF 25 mm	MDF Arauco Opala Cristallo		
MDF 40 mm	MDF Arauco Tinto ou similar		
Espelho fumê	Espelho fumê canto reto 4 mm		
Espelho prata	Espelho prata lapidação meia cana 4 mm		
Pedra granito Preto São Gabriel	Pedra granito Preto São Gabriel 20 mm, com acabamento em 1/2 (meia) esquadria.		
Pedra granito Branco Pitaya	Pedra granito Branco Pitaya 20 mm, com acabamento em 1/2 (meia) esquadria.		
Acabamento passa cabos	Acabamento passa cabos em liga de zinco fosco prata, dimensão: 80x80 mm.	5	HAFELE, Designline A7, Udens.
Acabamento passa cabos	Acabamento passa cabos em liga de zinco fosco prata, dimensão: 18x4,95 mm.	6	HAFELE, Designline A7, Gaisa.
Caixa de tomadas PowerDock	Caixa de tomadas PowerDock 3T2USB para embutir, em alumínio anodizado prata.	2	HAFELE
Suporte para monitor	Suporte Articulado de Mesa para Monitor preto com Ajuste de Altura e Pistão a Gás com fixação por parafuso.	6	ELG , F80N, preto, Ref. F80N.

Calha "J" para mesa	Calha "J" p/ mesa de escritório, cor preta.		
Divisória de mesa	Divisória de mesa em vidro fumê ou acrílico fumê, com 6 mm de espessura, dimensão: 120 x 25 cm e suporte fenda em inox, 2 unidades por divisória.	4	
MÓVEIS COMPLEMENTARES			
ITEM	DESCRIÇÃO	QUANT.	SUGESTÃO DE MARCA
Quadro	Quadro 45x60 cm.	2	TOKSTOK, Harmonic Geo I, Harmonic Geo II.
Quadro	Quadro 60x60 cm.	1	TOKSTOK, Taquin.
Poltrona	Poltrona com braços, estofada, tecido couro bege e pernas em madeira.	2	TOKSTOK, Prosa cadeira com braços, cor nozes/bege, ref. 360168.
Mesa lateral	Mesa lateral redonda com tampo de vidro e pernas de madeira, diâmetro: 40 cm.	1	TOKSTOK, Helix mesa lateral redonda 40 cm, cor: incolor/carvalho, ref. 364254.
Cadeira giratória	Cadeira giratória, encosto estofado preto, assento estofado preto, altura total: 76 a 86 cm, profundidade: 58 cm, altura assento: 45 a 54 cm, largura: 47 cm	1	TOKSTOK, Cadeira Andrew, grafite/konkret, ref. 393834.
Cadeira giratória	Cadeira giratória c/ braços Verus Herman Miller, encosto em tela preta/Suspensão, assento estofado preto, braço ajustável preto, demais acabamento pretos, altura total: 95 a 104 cm, profundidade: 48 cm, profundidade assento: 40 a 48 cm, altura assento: 35 a 45 cm, largura: 70 cm.	7	Koerich Corporativo

Cadeira	Cadeira c/ braços, encosto em tela sintética preta, assento estofado preto, estrutura em tubo de aço c/ acabamento cromado, demais acabamento pretos, altura total: 87 cm, profundidade: 58 cm, altura assento: 49,5 cm, largura: 56,5 cm.	6	TOKSTOK, Statt cadeira c/ braços, preto/cromado, Ref. 347406.
Cadeira giratória	Cadeira giratória c/ braços Harvey executiva, encosto estofado preto, assento estofado preto, braço cromado e estofado preto, altura total: 107 a 115 cm, profundidade: 48 cm, altura assento: 49 a 57 cm, largura: 56 cm.	12	TOKSTOK, Cadeira Harvey executiva, preto/cromado, ref. 393840.
Cadeira giratória	Cadeira giratória c/ braços Nordi executiva, encosto estofado preto, assento estofado preto, braço cromado, altura total: 89 a 99 cm, profundidade: 61 cm, altura assento: 45 a 55 cm, largura: 56 cm.	4	TOKSTOK, Cadeira Nordi executiva, preto/cromado, ref. 346872.
Cooktop	Cooktop 4 bocas á gás, mesa de vidro temperado preto com 6 mm de espessura, dimensão (AxLxP): 15,5x55,4x44,5 cm.	1	ELECTROLUX, Cooktop 4 bocas a Gás (KE4GP).
Microondas	Microondas prata c/ painel integrado 31 L, dimensão (AxLxP): 32,5x52x42,2 cm.	1	ELECTROLUX, Micro-Ondas prata com painel Integrado 31L (MI41S).
Cuba	Cuba de embutir em aço inox acetinado, 20,5L, colado abaixo da pedra, válvula de Ø 4 1/2" em aço inox polido, dimensão cuba (AxLxP): 40x34x27 cm.	1	TRAMONTINA, cuba de embutir Lavínia 40 BL em aço inox acetinado 40x34 cm.

Mesa e cadeiras	Mesa de madeira (AxLxP): 75x76x110 cm, 4 cadeiras estofadas com estrutura de madeira.	1	
TV	Televisão 55 polegadas, estrutura preta. *Fixar no painel.	1	SAMSUNG, TV 55 polegadas.
Mesa de reunião	Mesa de Reunião Semi Oval, com tampo em MDF-BP totalizando 40 mm, dimensão: 300x120x75 cm.	1	
Mesa para computador	Mesa para computador com prateleira retrátil na cor branca ou pinho, dimensão (AxLxP): 74,5x69x40 cm.	1	Mesa para computador com prateleira retrátil PIXEL cor branca - Artely.
Estrutura arquivos	*verificar viabilidade de execução para executar orçamentação das peças, vide pranchas.		
Escada	Escada deslizante com trilho superior e rodizio em tecnil. Trilho com 2 curvas, conforme planta, verificar angulação necessária para permitir o correto deslizamento da escada.		Metalurgica Milenium.
Letras caixa em Inox	Letras caixa em inox escovado, ver detalhamento.		
Letras caixa em PVC expandido	Letras caixa em PVC expandido com pintura preta, ver detalhamento.		

NOTA:

***Nas tabelas constam apenas alguns elementos necessários para execução do projeto, referentes ao Projeto de Interiores. Para completa execução é necessário realizar o orçamento em conjunto com as pranchas do projeto de interiores previamente encaminhado, levando em consideração a necessidade de executar uma infraestrutura prévia para a partir desta executar o Projeto de Interiores.**

***Os materiais indicados (sugestão) podem ser alterados por outros similares, importante manter dimensões estipuladas e características dos materiais.**

***Indicado seguir o MDF proposto por questões estéticas, caso seja escolhido outro MDF realizar a conferência em conjunto com o profissional que realizou o Projeto de Interiores para verificação.**



ESTADO DO PARANÁ
INSTITUTO DE PREVIDÊNCIA MUNIC. DE FAZENDA RIO GRANDE
Comprovante de Parecer

Dados Processo:

Número do Processo: 00000101/2023			
Número Único: UKF.B26.Y3J-X9			
Requerente:	Instituto de Previdência Municipal de Fazenda Rio Grande	Procedência:	Interna
Assunto:	AQUISIÇÃO DE EQUIPAMENTOS E SUPRIMENTOS DE	Situação:	Em análise
Data Abertura:	21/03/2023 4:42 PM		

Dados Parecer:

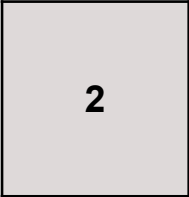
Organograma:	DIRETOR PRESIDENTE	Encerrou Processo?	Não
	Descrição Parecer: Autorizado.	Data Parecer:	22/03/2023 10:03 AM



ESTADO DO PARANÁ
INSTITUTO DE PREVIDÊNCIA MUNIC. DE FAZENDA RIO GRANDE
Comprovante de Parecer

Dados Processo:

Número do Processo: 000000101/2023	
Número Único: UKF.B26.Y3J-X9	
Requerente: Instituto de Previdência Municipal de Fazenda Rio Grande	Procedência: Interna
Assunto: AQUISIÇÃO DE EQUIPAMENTOS E SUPRIMENTOS DE	Situação: Em análise
Data Abertura: 21/03/2023 4:42 PM	

Dados Parecer:

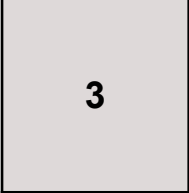
Organograma: ATENDIMENTO	Encerrou Processo? Não
	Data Parecer: 04/04/2023 1:31 PM
Descrição Parecer: Anexos seguem mapa comparativo de preços atualizado no qual foi acrescentado o lote com o item nobreak. O equipamento nobreak poderá ser adquirido futuramente conforme houver necessidade destes equipamentos haja vista o aumento do quadro de pessoal . As informações detalhadas deste equipamento foram sugeridas pelo responsável técnico Sr. Everton Novaski.	
Encaminho ao Jurídico para Parecer.	

Lote	Item	Nome	Quantidade	Modelo Sugerido similar ou Equivalente qualidade	Fabricante	MÉDIA	Cotação 01	Link Cotação 01	Cotação 02	Link Cotação 02	Cotação 03	Link Cotação 03
1	1	Access-Point PoE Wireless Dual-Band	8	UniFi6 Long-Range	Ubiquiti	R\$ 16.750,83	15.668,32		18.286,56		16.297,60	
1	2	Switch PoE gerenciável 48 portas 10/100/1000Mbps	1	USW-Enterprise-48-PoE-BR	Ubiquiti	R\$ 17.901,52	17.066,20		17.335,12		19.303,23	
2	1	Rack Fechado 44U	1	-	-	R\$ 3.839,88	3.811,13	https://rackspar.com.br/	3.753,39	https://wbxrack.com.br/	3.955,13	https://www.mercatoautomacao.com.br/collections/racks/products/gp-racks-gpef
2	2	kit de porca gaiola	100	-	-	R\$ 109,84	101,44	https://produto.mercadolivre.com.br/_id/13369	133,69	https://www.eletronica.com.br/	94,39	https://www.magazineluiza.com.br/porca-gaiola-parafuso-m5-c-100-um-gss-gss-fix
2	3	Régua tomada	1	-	-	R\$ 110,13	118,00	https://rackspar.com.br/	79,18	https://www.americanas.com.br/	133,22	https://www.magazineluiza.com.br/regua-extensora-8-tomadas-20a-0090800001-f
3	1	Patch Panel Modular 24 portas CAT6	2	-	Furukawa	R\$ 2.074,41	2.401,22	https://www.cas.com.br/	1.072,00	https://www.ser.com.br/	2.750,00	https://shopee.com.br/product/344414742/4767413031
3	2	Organizador de cabos horizontal	4	-	Furukawa	R\$ 443,45	519,96	https://www.din.com.br/	368,72	https://www.wel.com.br/	441,68	https://www.magazineluiza.com.br/guia-de-cabo-fechado-1u-preto-padrao-19-par
4	1	Caixa de Cabo de Rede U/UTP CAT6	2	-	Furukawa	R\$ 2.379,44	R\$ 1.899,98	https://www.kab.com.br/	2.776,12	https://www.ma.com.br/	2.462,22	https://www.upperseg.com.br/informatica/cabos/cabo-de-rede/cabo-de-rede-furu
4	2	Patch Cord U/UTP CAT6 0,50 mt - Cinza	30	-	Furukawa	R\$ 1.005,90	636,00	https://www.ma.com.br/	1.680,00	https://www.cer.com.br/	701,70	https://www.carrefour.com.br/cabo-de-rede-50-cm-patch-cord-rj45-cat6-100-cobr
4	3	Patch Cord U/UTP CAT6 0,50 mt - Azul	50	-	Furukawa	R\$ 1.088,50	727,00	https://www.cat.com.br/	1.082,50	https://www.kal.com.br/	1.456,00	https://www.extra.com.br/patch-cord-u-utp-cat6-cmx-t568a-b-05-metro-azul-3512
4	4	Patch Cord U/UTP CAT6 1,50 mt - Azul	40	-	Furukawa	R\$ 631,90	521,40	https://www.cat.com.br/	649,50	https://www.kal.com.br/	724,80	https://www.hdstore.com.br/patch-cord-u-utp-furukawa-sohoplus-cat6-1-5m-azul
4	5	Patch Cord U/UTP CAT6 2,50 mt - Azul	20	-	Furukawa	R\$ 973,27	1.072,80	https://www.oipl.com.br/	992,00	https://www.maj.com.br/	855,00	https://www.wondercabos.com.br/cabos/patch-cord-cat6-gigalan-2-5-metros-azul?p
4	6	Conector fêmea CAT6	100	-	Furukawa	R\$ 3.671,67	3.699,00	https://www.pjn.com.br/	3.698,00	https://www.americanas.com.br/	3.618,00	https://www.mundomax.com.br/conector-rj45-femea-cat6-t-568a-b-branco-furuka
4	7	Conector macho de passagem CAT6	200	-	Furukawa	R\$ 1.473,33	1.864,00	https://produto.mercadolivre.com.br/_id/11400	1.140,00	https://www.uni.com.br/	1.416,00	https://www.magazineluiza.com.br/conector-rj45-macho-de-passagem-cat6-para-c
4	8	Organizador de cabos fita velcro	30	-	-	R\$ 276,55	273,30	https://produto.mercadolivre.com.br/_id/28305	283,05	https://www.americanas.com.br/	273,30	https://www.magazineluiza.com.br/organizador-cabos-5-metros-fita-bracadeira-pc-e
5	1	SSD 480GB	4	-	-	R\$ 873,19	839,96	https://www.kal.com.br/	999,96	https://www.pic.com.br/	779,64	https://www.amazon.com.br/HD-SSD-KINGSTON-SA400S37-480GB/dp/B075BKX50
5	2	Suporte de mesa articulado	15	-	ELG	R\$ 3.494,90	3.599,85	https://www.pic.com.br/	3.149,85	https://www.kal.com.br/	3.735,00	https://www.magazineluiza.com.br/suporte-articulado-monitor-pistao-gas-ajuste
5	3	Suporte duplo de mesa articulado	6	-	ELG	R\$ 2.415,96	2.579,94	https://www.kal.com.br/	2.094,00	https://www.ca.com.br/	2.573,94	https://www.pichau.com.br/suporte-duplo-multiarticulado-com-pistao-a-gas-para
6	1	Notebook	3	Notebook XPS 13 Plus	DELL	R\$ 41.101,10	37.194,00	https://www.dell.com.br/	52.497,00	https://produto.mercadolivre.com.br/_id/3361230	33.612,30	https://www.magazineluiza.com.br/notebook-ultraportatil-dell-x13-i1200-m20-13-
7	1	Computador desktop	4	Lenovo ThinkCenter M80q	Lenovo	R\$ 24.101,61	22.362,32	https://produto.mercadolivre.com.br/_id/2319056	23.190,56	https://www.carrefour.com.br/	26.751,96	https://www.lenovo.com/br/pt/desktops-y-all-in-one/thinkcentre/serie-m-tiny/Th
7	2	Monitor 24 pol	10	-	-	R\$ 8.039,93	7.689,90	https://www.prd.com.br/	9.039,90	https://www.kal.com.br/	7.390,00	https://www.americanas.com.br/produto/2989889200?par=bp_pl_00_go_pcgam
8	1	Nobreak 1000va Bivolt	10	-	-	R\$ 1.360,68	1.279,00	https://www.americanas.com.br/	1.489,00	https://produto.mercadolivre.com.br/_id/131403	1.314,03	https://www.kabum.com.br/produto/446469/nobreak-nhs-compact-senoidal-100v
9	1	Micro-ondas 31L Dimensão (AxLxP): 32,5x52x42,2 cm. voltagem, 110 V. com Prato Giratório. Classificação de eficiência energética: A	1	Electrolux 31L - MI415	-	R\$ 902,61	939,84	https://www.mercadolivre.com.br/_id/87900	879,00	https://www.cas.com.br/	889,00	https://www.carrefour.com.br/microondas-electrolux-mi415-31-litros-cinza-110v-9
10	1	PURIFICADOR DE ÁGUA Purificador de Água com 3 temperaturas (fria, gelada e natural). Função de filtração de impurezas contidas na água, remoção de sabores e odores desagradáveis. Bandeja removível para auxiliar sua limpeza. Tensão compatível para rede elétrica de 110 V. Deve permitir a acomodação em balcão ou fixação na parede. Deve acompanhar manual de instruções e instalação. Garantia mínima de 12 meses. Unidade 1 1.399,14 1.399,14 Capacidade mínima do reservatório: 0,8 litros. *Deve incluir Kit completo de instalação: 1 mangueira 1/4", 1 adaptador 3/4", 1 lâmpada UV, 1 conjunto de parafusos e buchas para fixação de mais itens necessários para instalação .	3	Purificador de Água Electrolux PA31G e/ou Purificador de Água Consul CPB36AF , ou equivalente similar qualidade	-	R\$ 4.208,80	4.049,70	https://www.ler.com.br/	4109,7	https://www.americanas.com.br/	4.467,00	https://www.colombo.com.br/produto/Elerodomesticos/Purificador-de-Agua-Con
10	2	Refil tipo filtro / elemento filtrante para purificador de água. Função de reter impurezas na água, bem como reduzir a concentração de cloro, odores e gostos desagradáveis. Vida útil estimada: 2.250 litros ou 9 meses, no mínimo. O produto deve ser original, não deve ser aceito similar. O produto deve funcionar perfeitamente no modelo do purificador adquirido no ITEM 1 deste lote 10.	15	O produto deve ser funcionado perfeitamente no modelo do purificador adquirido no ITEM 1 deste lote 9.	-	2034,05	2.548,50	https://www.americanas.com.br/	1.935,00	https://www.carrefour.com.br/	1.618,65	https://www.magazineluiza.com.br/refil-filtro-original-para-purificadores-consul-cp
TOTAL						R\$ 141.263,45						

OBS: A pesquisa de preços foi realizada através de sites eletrônicos na internet entre os dias 16/03/2023 a 04/04/2023.



ESTADO DO PARANÁ
INSTITUTO DE PREVIDÊNCIA MUNIC. DE FAZENDA RIO GRANDE
Comprovante de Parecer

Dados Processo:

Número do Processo: 000000101/2023			
Número Único: UKF.B26.Y3J-X9			
Requerente:	Instituto de Previdência Municipal de Fazenda Rio Grande	Procedência:	Interna
Assunto:	AQUISIÇÃO DE EQUIPAMENTOS E SUPRIMENTOS DE	Situação:	Em análise
Data Abertura:	21/03/2023 4:42 PM		

Dados Parecer:

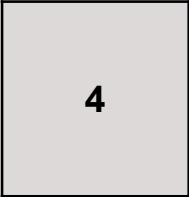
Organograma:	PROCURADORIA JURÍDICA	Encerrou Processo?	Não
	Descrição Parecer:	Data Parecer:	13/04/2023 3:04 PM
	Segue o parecer. Favor incluir os itens faltantes que serão licitados.		



FAZPREV

Instituto de Previdência Municipal de Fazenda Rio Grande

CNPJ 05.145.721/0001-03

Protocolo : 104/2023
Parecer nº : 036/2023
De : Assessoria Jurídica- FAZPREV
Para : Diretor Executivo - FAZPREV
Assunto : Aquisição de Equipamentos de Informática, suprimentos de informática e eletrodomésticos.

Tendo em vista a necessidade de futuras aquisições de equipamentos de informática, **suprimentos de informática e eletrodomésticos**, pelo Instituto de Previdência Municipal de Fazenda Rio Grande, Paraná, nos moldes da Lei 8.666/93 e demais legislações pertinentes, sugere-se à Diretoria Executiva do FAZPREV a abertura de procedimento licitatório na modalidade de Pregão – menor preço por lote – utilizando-se do Sistema de Registro de Preço para o prosseguimento do feito, por melhor se adequar às características do objeto.

É o parecer, s.m.j, que submetemos à sua apreciação.

Fazenda Rio Grande, 13 de abril de 2023.

MIRIAN RAMOS
NOGUEIRA

Assinado de forma digital por
MIRIAN RAMOS NOGUEIRA
Dados: 2023.04.13 15:04:34 -03'00'

MIRIAN RAMOS NOGUEIRA
Advogada-FAZPREV
OAB/PR 52.405



ESTADO DO PARANÁ
INSTITUTO DE PREVIDÊNCIA MUNIC. DE FAZENDA RIO GRANDE
Comprovante de Parecer

Dados Processo:

Número do Processo: 000000101/2023			
Número Único: UKF.B26.Y3J-X9			
Requerente:	Instituto de Previdência Municipal de Fazenda Rio Grande	Procedência:	Interna
Assunto:	AQUISIÇÃO DE EQUIPAMENTOS E SUPRIMENTOS DE	Situação:	Em análise
Data Abertura:	21/03/2023 4:42 PM		

Dados Parecer:

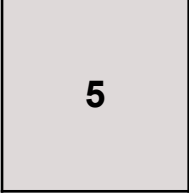
Organograma:	ATENDIMENTO	Encerrou Processo?	Não
	Descrição Parecer:	Data Parecer: 14/04/2023 2:12 PM	
	Conforme recomendação do Sr. Everton Novaski , responsável pela Tecnologia da Informação deste Instituto, anexo segue cotação atualizada na qual foi acrescentada a quantidade dos itens :		
	<ul style="list-style-type: none">• 1 e 2 do lote 1,• 1 e 2 do lote 3• 1, 2,3 e 7 do lote 4		

Lote	Item	Nome	Quantidade	Modelo Sugerido similar ou Equivalente qualidade	Fabricante	MÉDIA	Cotação 01	Link Cotação 01	Cotação 02	Link Cotação 02	Cotação 03	Link Cotação 03
1	1	Access-Point PoE Wireless Dual-Band	10	UniFi6 Long-Range	Ubiquiti	R\$ 20.938,53	19.585,40		22.858,20		20.372,00	
1	2	Switch PoE gerenciável 48 portas 10/100/1000Mbps	2	USW-Enterprise-48-PoE-BR	Ubiquiti	R\$ 35.803,03	34.132,40		34.670,24		38.606,46	
2	1	Rack Fechado 44U	1	-	-	R\$ 3.839,88	3.811,13	https://rackspara.com.br/	3.753,39	https://wbxacks.com.br/	3.955,13	https://www.mercatoautomacao.com.br/collections/racks/products/gp-racks-gpef44
2	2	kit de porca gaiola	100	-	-	R\$ 109,84	101,44	https://produto.mercadolivre.com.br/_id-13369	133,69	https://www.eletronica.com.br/	94,39	https://www.magazineluiza.com.br/porca-gaiola-parafuso-m5-c-100-um-gss-gss-fixac
2	3	Régua tomada	2	-	-	R\$ 220,27	236,00	https://rackspara.com.br/	158,36	https://www.amazon.com.br/	266,44	https://www.magazineluiza.com.br/regua-extensora-8-tomadas-20a-0090800001-f
3	1	Patch Panel Modular 24 portas CAT6	3	-	Furukawa	R\$ 6.223,22	7.203,66	https://www.casa.com.br/	3.216,00	https://www.servicos.com.br/	8.250,00	https://shopee.com.br/product/344414742/4767413031
3	2	Organizador de cabos horizontal	6	-	Furukawa	R\$ 665,18	779,94	https://www.dinamica.com.br/	553,08	https://www.walmart.com.br/	662,52	https://www.magazineluiza.com.br/guia-de-cabo-fechado-1u-preto-padrao-19-par
4	1	Caixa de Cabo de Rede U/UTP CAT6	3	-	Furukawa	R\$ 3.569,16	R\$ 2.849,97	https://www.kab.com.br/	4.164,18	https://www.magazineluiza.com.br/	3.693,33	https://www.upperseg.com.br/informatica/cabos/cabo-de-rede/cabo-de-rede-fur
4	2	Patch Cord U/UTP CAT6 0,50 mt - Cinza	40	-	Furukawa	R\$ 1.341,20	848,00	https://www.mercadolivre.com.br/_id-22400	2.240,00	https://www.carrefour.com.br/	935,60	https://www.carrefour.com.br/cabo-de-rede-50-cm-patch-cord-rj45-cat6-100
4	3	Patch Cord U/UTP CAT6 0,50 mt - Azul	60	-	Furukawa	R\$ 1.306,20	872,40	https://www.cab.com.br/	1.299,00	https://www.kab.com.br/	1.747,20	https://www.extra.com.br/patch-cord-u-utp-cat6-cmx-t568a-b-05-metro-azul-3512
4	4	Patch Cord U/UTP CAT6 1,50 mt - Azul	40	-	Furukawa	R\$ 631,90	521,40	https://www.cab.com.br/	649,50	https://www.kab.com.br/	724,80	https://www.hdstore.com.br/patch-cord-u-utp-furukawa-sohoplus-cat6-1-5m-azulcla
4	5	Patch Cord U/UTP CAT6 2,50 mt - Azul	20	-	Furukawa	R\$ 973,27	1.072,80	https://www.oip.com.br/	992,00	https://www.magazineluiza.com.br/	855,00	https://www.wondercabos.com.br/cabos/patch-cord-cat6-gigalan-2-5-metros-azul7n
4	6	Conector fêmea CAT6	100	-	Furukawa	R\$ 3.671,67	3.699,00	https://www.pjnet.com.br/	3.698,00	https://www.amazon.com.br/	3.618,00	https://www.mundomax.com.br/conector-rj45-femea-cat6-t-568a-b-branco-furukaw
4	7	Conector macho de passagem CAT6	300	-	Furukawa	R\$ 2.210,00	2.796,00	https://produto.mercadolivre.com.br/_id-171000	1.710,00	https://www.unipar.com.br/	2.124,00	https://www.magazineluiza.com.br/conector-rj45-macho-de-passagem-cat6-par-c
4	8	Organizador de cabos fita velcro	30	-	-	R\$ 276,55	273,30	https://produto.mercadolivre.com.br/_id-28305	283,05	https://www.amazon.com.br/	273,30	https://www.magazineluiza.com.br/organizador-cabos-5-metros-fita-bracadeira-pe-e
5	1	SSD 480GB	4	-	-	R\$ 873,19	839,96	https://www.kab.com.br/	999,96	https://www.pic.com.br/	779,64	https://www.amazon.com.br/HD-SSD-KINGSTON-SA400537-480GB/dp/B075BKXSCQ
5	2	Suporte de mesa articulado	15	-	ELG	R\$ 3.494,90	3.599,85	https://www.pic.com.br/	3.149,85	https://www.kab.com.br/	3.735,00	https://www.magazineluiza.com.br/suporte-articulado-monitor-pistao-gas-ajuste-alt
5	3	Suporte duplo de mesa articulado	6	-	ELG	R\$ 2.415,96	2.579,94	https://www.kab.com.br/	2.094,00	https://www.ce.com.br/	2.573,94	https://www.pichau.com.br/suporte-duplo-multiarticulado-com-pistao-a-gas-para-2
6	1	Notebook	3	Notebook XPS 13 Plus	DELL	R\$ 41.101,10	37.194,00	https://www.dell.com.br/	52.497,00	https://produto.mercadolivre.com.br/_id-3361230	33.612,30	https://www.magazineluiza.com.br/notebook-ultraportatil-dell-x13-i1200-m20-13-4
7	1	Computador desktop	4	Lenovo ThinkCenter M80q	Lenovo	R\$ 24.101,61	22.362,32	https://produto.mercadolivre.com.br/_id-2319056	23.190,56	https://www.carrefour.com.br/	26.751,96	https://www.lenovo.com/br/pt/desktops-y-all-in-one/thinkcentre/serie-m-tiny/Think
7	2	Monitor 24 pol	10	-	-	R\$ 8.039,93	7.689,90	https://www.pro.com.br/	9.039,90	https://www.kab.com.br/	7.390,00	https://www.americanas.com.br/produto/2989889200?epar=bp_pl_00_gp_pcgamer
8	1	Nobreak 1000va Bivolt	10	-	-	R\$ 1.360,68	1.279,00	https://www.ama.com.br/	1.489,00	https://produto.mercadolivre.com.br/_id-131403	1.314,03	https://www.kabum.com.br/produto/446469/nobreak-nhs-compact-senoidal-1000v
9	1	Micro-ondas 31L Dimensão (AxLxP): 32,5x52x42,2 cm. voltagem, 110 V. com Prato Giratório. Classificação de eficiência energética: A	1	Electrolux 31L - M141S	-	R\$ 902,61	939,84	https://www.magazineluiza.com.br/	879,00	https://www.casa.com.br/	889,00	https://www.carrefour.com.br/microondas-electrolux-mi41s-31-litros-cinza-110v-996
10	1	PURIFICADOR DE ÁGUA Purificador de Água com 3 temperaturas (fria, gelada e natural). Função de filtração de impurezas contidas na água, remoção de sabores e odores desagradáveis. Bandeja removível para auxiliar sua limpeza. Tensão compatível para rede elétrica de 110 V. Deve permitir a acomodação em balcão ou fixação na parede. Deve acompanhar manual de instruções e instalação. Garantia mínima de 12 meses. Unidade 1 1.399,14 1.399,14 Capacidade mínima do reservatório: 0,8 litros. *Deve incluir Kit completo de instalação: 1 mangueira 1/4", 1 adaptador 3/4", 1 lâmpada UV, 1 conjunto de parafusos e buchas para fixação de mais itens necessários para instalação.	3	Purificador de Água Electrolux PA31G e/ou Purificador de Água Consul CPB36AF , ou equivalente similar qualidade	-	R\$ 4.208,80	4.049,70	https://www.lero.com.br/	4109,7	https://www.ama.com.br/	4.467,00	https://www.colombo.com.br/produto/Elerodomesticos/Purificador-de-Agua-Consu
10	2	Refil tipo filtro / elemento filtrante para purificador de água. Função de reter impurezas na água, bem como reduzir a concentração de cloro, odores e gostos desagradáveis. Vida útil estimada: 2.250 litros ou 9 meses, no mínimo. O produto deve ser original, não deve ser aceito similar. O produto deve funcionar perfeitamente no modelo do purificador adquirido no ITEM 1 deste lote 10.	15	O produto deve ser funcionar perfeitamente no modelo do purificador adquirido no ITEM 1 deste lote 10.	-	2034,05	2.548,50	https://www.ama.com.br/	1.935,00	https://www.consumo.com.br/	1.618,65	https://www.magazineluiza.com.br/refil-filtro-original-para-purificadores-consul-cpc3
TOTAL						R\$ 170.312,73						

OBS: A pesquisa de preços foi realizada através de sites eletrônicos na internet entre os dias 16/03/2023 a 04/04/2023.



ESTADO DO PARANÁ
INSTITUTO DE PREVIDÊNCIA MUNIC. DE FAZENDA RIO GRANDE
Comprovante de Parecer

Dados Processo:

Número do Processo: 000000101/2023			
Número Único: UKF.B26.Y3J-X9			
Requerente:	Instituto de Previdência Municipal de Fazenda Rio Grande	Procedência:	Interna
Assunto:	AQUISIÇÃO DE EQUIPAMENTOS E SUPRIMENTOS DE	Situação:	Em análise
Data Abertura:	21/03/2023 4:42 PM		

Dados Parecer:

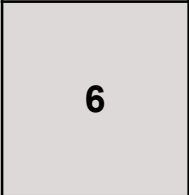
Organograma:	ATENDIMENTO	Encerrou Processo?	Não
	Descrição Parecer:	Data Parecer:	14/04/2023 2:21 PM
	Prezado Senhor Presidente		
	Encaminho este processo para sua autorização e informação sobre saldo de dotação orçamentária .		



ESTADO DO PARANÁ
INSTITUTO DE PREVIDÊNCIA MUNIC. DE FAZENDA RIO GRANDE
Comprovante de Parecer

Dados Processo:

Número do Processo: 000000101/2023	
Número Único: UKF.B26.Y3J-X9	
Requerente: Instituto de Previdência Municipal de Fazenda Rio Grande	Procedência: Interna
Assunto: AQUISIÇÃO DE EQUIPAMENTOS E SUPRIMENTOS DE	Situação: Em análise
Data Abertura: 21/03/2023 4:42 PM	

Dados Parecer:

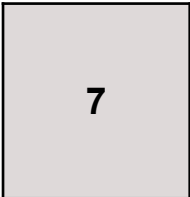
Organograma: DIRETOR PRESIDENTE	Encerrou Processo? Não
Descrição Parecer: AUTORIZADO!	Data Parecer: 14/04/2023 2:30 PM
	VERIFICADO O SALDO ORÇAMENTÁRIO PARA EQUIPAMENTOS E MATERIAL PERMANENTE NA LOA, CONSTA UM SALDO DE R\$ 60.000,00. FAZ-SE NECESSÁRIO QUE A FONTE 00551.00551.08.03.00.00.1.800.1111 - EQUIPAMENTOS E MATERIAL PERMANENTE, SEJA SUPLEMENTADA EM MAIS R\$ 200.000,00.



ESTADO DO PARANÁ
INSTITUTO DE PREVIDÊNCIA MUNIC. DE FAZENDA RIO GRANDE
Comprovante de Parecer

Dados Processo:

Número do Processo: 000000101/2023	
Número Único: UKF.B26.Y3J-X9	
Requerente: Instituto de Previdência Municipal de Fazenda Rio Grande	Procedência: Interna
Assunto: AQUISIÇÃO DE EQUIPAMENTOS E SUPRIMENTOS DE	Situação: Em análise
Data Abertura: 21/03/2023 4:42 PM	

Dados Parecer:

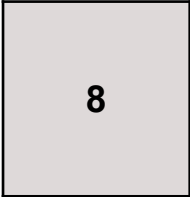
Organograma: DIRETOR EXECUTIVO	Encerrou Processo? Não
	Data Parecer: 26/04/2023 12:12 PM
Descrição Parecer: AO DIONATAN - FAZPREV Para anexar a minuta de Edital e após retornar. Atenciosamente,	



ESTADO DO PARANÁ
INSTITUTO DE PREVIDÊNCIA MUNIC. DE FAZENDA RIO GRANDE
Comprovante de Parecer

Dados Processo:

Número do Processo: 00000101/2023	
Número Único: UKF.B26.Y3J-X9	
Requerente: Instituto de Previdência Municipal de Fazenda Rio Grande	Procedência: Interna
Assunto: AQUISIÇÃO DE EQUIPAMENTOS E SUPRIMENTOS DE	Situação: Em análise
Data Abertura: 21/03/2023 4:42 PM	

Dados Parecer:

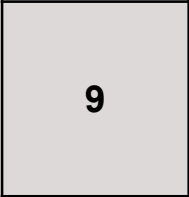
Organograma: ATENDIMENTO	Encerrou Processo? Não
Descrição Parecer:	Data Parecer: 28/04/2023 5:25 PM
	
Prezado Senhor Diretor	
Até presente data considerando a ausência de servidores no quadro de pessoal deste Instituto, infelizmente, não foi possível atendermos plenamente ao princípio da segregação de algumas funções no processo, o que poderia preservar e evitar a ocorrência de possíveis erros.	
Sendo assim neste processo administrativo , eu Dionatan Matos dos Santos, Técnico em controle administrativo, matrícula 20000762 , acumulei as seguintes tarefas as quais, elaboração do termo de referência e edital, pesquisa de preços dos itens a serem licitados, lançamento da licitação do sistema compras governamentais - no sítio eletrônico https://www.comprasnet.gov.br , e a função de Pregoeiro. Portanto, declaro que me esforcei ao máximo para haver a eficiência, eficácia, atendendo aos princípios da legalidade nestes trâmites administrativos.	
Portanto, considerando o exposto, solicito melhor análise do jurídico e da diretoria do Instituto para verificar possíveis pendências , falhas ou necessidade de complementação de dados neste processo.	
Por gentileza, encaminhe a minuta do edital para análise do jurídico. Sugiro a publicação do edital no máximo até a data de 08/05/2023 para que eu tenha tempo hábil de lançamento dos dados na plataforma sistema comprasnet, para que seja possível a realização da sessão pública do pregão eletrônico em 19/05/2023.	
Atenciosamente	
Dionatan Matos dos Santos	

https://www.casasbahia.com.br/access-point-ubiquiti-unifi-6-long-range-u6-lr-i-1545907012/p/1545907012?utm_medium=Cpc&utm_source=GP_PLA&IdSku=1545907012&idLojista=36732&tipoLojista=3P&&utm_campaign=3P_NCA_PMAX&gclid=Cj0KCQjwteOaBhDuARIsADBqReiNGEvUW_SeiR1EcWMUeV95d44cnGWnRkG3fpCdh0UNh32m4rgjtRAaAua8EALw_wcB&gclsrc=aw.ds

https://www.casasbahia.com.br/access-point-ubiquiti-unifi-6-long-range-u6-lr-i-1545907012/p/1545907012?utm_medium=Cpc&utm_source=GP_PLA&IdSku=1545907012&idLojista=36732&tipoLojista=3P&&utm_campaign=3P_NCA_PMAX&gclid=Cj0KCQjwteOaBhDuARIsADBqReiNGEvUW_SeiR1EcWMUeV95d44cnGWnRkG3fpCdh0UNh32m4rgjtRAaAua8EALw_wcB&gclsrc=aw.ds

COMPRE POR TODA LOJA TELEFONIA ELETRODOMÉSTICOS TVS E VÍDEO MÓVEIS ELETROPORTÁTEIS INFORMÁTICA SERVIÇOS CARNE DIGITAL CARTÃO CASAS BAHIA

Ofertas da TV Retira Rápido Cupom Portal do Camê VIP banQi Venda seus produtos Bartira Faxina

Casasbahia.com.br > Marketplace > Produtos Diversos

☆☆☆☆☆ (0 avaliações)
Vendido e entregue por [Olist Department Store](#)

Access Point Ubiquiti Unifi 6 Long Range - U6-Lr I
(Cód. Item 1545907012) [Outros produtos UBIQUITI](#)

R\$ 1.958,54
ou até 10x de R\$195,85 sem juros [ver parcelamento](#)

R\$ 1.958,54
à vista no Cartão Casas Bahia ou 12x de R\$ 163,21 sem juros. [Peça já o seu cartão Casas Bahia](#)

[Comprar](#)

Calcule o frete e prazo de entrega [Consultar](#)

Descrição do produto

Access Point Ubiquiti Unifi 6 Long Range - U6-Lr I Ambiente De Instalacao: O U6-LR se integra perfeitamente em qual Taxa De Sinal: taxa de rádio agregada de até 3,0 Gbps c Suporte A Poe E Poe Passivo: Alimentado com 802.3at PoE injetor PoE Meta Title: Access Point Ubiquiti Unifi 6 Long Range - U6-LR I Altura Sem Embalagem: 0 Comprimento Sem Embalagem: 0 Largura Sem Embalagem: 0 Peso Bruto Sem Embalagem: 0,00 Peso Liquido Sem Embalagem: 0,00

WATCH Existe um Apple Watch para cada pessoa. **Comprar**

Nossas lojas Tenha sua loja Regulamentos Acessibilidade Guia de segurança

Atendimento Compre pelo tel: 0800 773 3838 Meus pedidos

magalu Busca no Magalu Bem-vindo :) Entre ou cadastre-se Ver ofertas para minha região

Todos os departamentos Ofertas do Dia Celulares Móveis Eletrodomésticos TV e Vídeo

magalu > Informática > Equipamento de Rede / Wi-Fi > Repetidor de Sinal > Access Point Ubiquiti UniFi AP U6-LR 2400MBPS

Access Point Ubiquiti UniFi AP U6-LR 2400MBPS

Código dd5738caj4 | [Ver descrição completa](#) | [Ubiquiti](#)

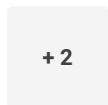
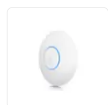

★★★★★ [Avaliar produto](#)



Vendido por **Casagrande Shop**

Entregue por **magalu**

O Magalu garante a sua compra, do pedido à entrega. [Saiba mais](#)

~~R\$ 2.599,81~~

R\$ 2.285,82

ou 10x de R\$ 228,58 sem juros

Cartão de crédito
sem juros

R\$ 2.285,82
10xR\$ 228,58



COMPRAR AGORA



ADICIONAR À SACOLA



Calcular frete e prazo

Quem viu este produto, viu estes também



MAGALU INDICA

Xe501c13-ad2br samsung chromebook intel dual core qooole chrome os 4gb 16gb 11.6" hd led hd

★★★★☆

~~R\$ 1.999,00~~
R\$ 1.592,00
no PIX (20% de desconto)
ou 8x de R\$ 248,75 sem juros



Chromebook Intel Dual-Core, Google Chrome OS, 4GB, 32GB, 11.6" HD LED

★★★★★

~~R\$ 2.099,00~~
R\$ 1.529,10
no PIX (10% de desconto)
ou 10x de R\$ 169,90 sem juros

Produtos patrocinados do Magalu para você



Notebook Samsung Book Intel Core i5 8GB 256GB SSD

★★★★★ 3483

~~R\$ 5.099,00~~
R\$ 3.059,10
no PIX (10% de desconto)
ou 10x de R\$ 339,90 sem juros

Produtos relacionados



Ubiquiti Uap-Ac-Lite-Br Unifi Ap Ac...

★★★★★

~~R\$ 844,69~~
R\$ 734,88
no PIX (13% de desconto)
ou 10x de R\$ 84,47 sem juros



Ubiquiti Uap-Ac-Lite-Br Unifi Ap Ac...

★★★★★

~~R\$ 866,19~~
R\$ 736,25
no PIX (15% de desconto)
ou 10x de R\$ 86,62 sem juros



Repetidor TP-Link Wi-Fi 300Mbps ...

★★★★★ 78

~~R\$ 172,16~~
R\$ 141,95
no PIX (3% de desconto)
ou 2x de R\$ 73,17 sem juros



Repetidor Wi-Fi 300Mbps. Bivolt...

★★★★★ 191

R\$ 169,96
ou 3x de R\$ 56,65 sem juros



Repetid AC750

★★★★★

R\$ 22
ou 4x de juros

Mais produtos patrocinados



Notebook Samsung Book Intel Core i5 8GB 256GB SSD

★★★★★ 3483

~~R\$ 5.099,00~~
R\$ 3.059,10
no PIX (10% de desconto)
ou 10x de R\$ 339,90 sem juros

Informações do Produto

Access Point Ubiquiti UniFi AP U6-LR 2400MBPS

O AP Wi-Fi 6 Long-Range (U6-LR) é um equipamento de alto desempenho que provê cobertura Wi-Fi 6 e suporte a quatro streams em redes corporativas.

Ele entrega uma taxa agregada de até 3 Gbps em seus rádios, sendo um rádio 5 GHz (4x4 MU-MIMO e OFDMA) e um rádio 2,4 GHz (4x4 MIMO). Ele possui uma antena maior com superior padrão de irradiação para expandir a área de cobertura. O U6-LR é resistente à água e poeira, podendo ser montado em ambientes internos (indoor) ou externos (semi-outdoor com proteção IP54), tornando possível camuflar sua instalação para ter Wi-Fi de excelente qualidade em qualquer ambiente, sem estragar a estética.

O U6-LR simplifica o processo de implantação da tecnologia Wi-Fi 6 em ambientes corporativos que demandam suporte a uma grande quantidade de clientes conectados. Ele pode ser configurado em poucos minutos e gerenciado via web ou app móvel através da aplicação UniFi Network.

Especificações:

Hardware

Interface de Gerência: Ethernet | Bluetooth Low Energy 5.0

Interface de Rede: 1x RJ-45 Gigabit Ethernet

Botão: Reset de Fábrica

LED: Branco/Azul
 Método de Alimentação: PoE+, PoE Passivo (48V)
 Fonte de Alimentação: Switch PoE UniFi | Injetor PoE 48V, 0.5A (Não Incluído)
 Voltagem Suportada: 44 a 57VDC
 Consumo Máximo de Energia: 16,5W
 Potência Máxima TX: 2.4 GHz/5 GHz - 26 dBm/26 dBm
 MIMO: 2.4 GHz/5 GHz - 4 x 4/4 x 4
 Taxa de Transmissão: 2.4 GHz/5 GHz - 600 Mbps/2400 Mbps
 Ganho de Antena: 2.4 GHz/5 GHz - 4 dBi/5.5 dBi
 Montagem: Teto/Parede (Acessórios Incluídos)
 Temperatura de Operação: -30 a 60° C
 Umidade de Operação: 5 a 95% Sem Condensação
 Certificações: Anatel, CE, FCC, IC
 Código de homologação Anatel: 03472-15-08356
 Software
 Padrões WiFi: 802.11a/b/g | WiFi 4/WiFi 5/WiFi 6
 Segurança Sem Fio: WPA-PSK, WPA-Enterprise (WPA/WPA2/WPA3)
 BSSID: 8 por Rádio
 VLAN: 802.1Q
 QoS Avançado: Restrição de Banda por Usuário
 Isolamento do Tráfego de Visitantes: Suportado
 Clientes Simultâneos: 300+
 Atenção: Esse produto não acompanha o injetor PoE. Ele deve ser alimentado através de um switch PoE no padrão 802.3at ou por um injetor PoE de 48V/0.5A.

Informações complementares

Marca

Ubiquiti

[Denunciar Anúncio](#)



Tipos de repetidor de sinal Wi-Fi

Vem conhecer as diferenças e escolha o modelo ideal pra sua casa!

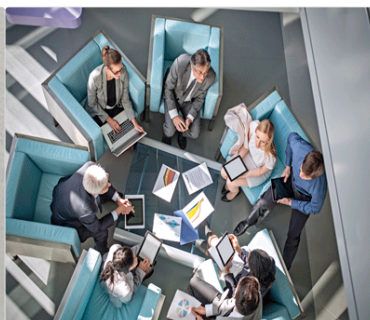

Repetidor de sinal Wi-Fi quando usar?

Conheça esse aparelho e saiba como funciona!



Dicas pra melhorar o Wi-Fi

Elas são bem simples de seguir e podem fazer toda a diferença na sua conexão!

[Veja outros conteúdos](#)

Avaliação dos clientes

[ESCREVER UMA AVALIAÇÃO](#)

Access Point Ubiquiti UniFi AP U6-LR 2400MBPS

Avaliação geral

0.0 0 avaliação

Ordenar avaliações:

Formas de pagamento

Cartão Luiza		Cartão de crédito		Pix	Boleto bancário
(Produto + Frete) Número de parcelas	Total	(Produto + Frete) Número de parcelas	Total	R\$ 2.285,82 à vista No PIX, com o código que será gerado na finalização da sua compra.	R\$ 2.285,82 à vista No boleto bancário, que será gerado na finalização da sua compra.
R\$ 2.285,82 à vista		R\$ 2.285,82 à vista			
02x de R\$ 1.142,91 sem juros	R\$ 2.285,82	02x de R\$ 1.142,91 sem juros	R\$ 2.285,82		
03x de R\$ 761,94 sem juros	R\$ 2.285,82	03x de R\$ 761,94 sem juros	R\$ 2.285,82		
04x de R\$ 571,46 sem juros	R\$ 2.285,82	04x de R\$ 571,46 sem juros	R\$ 2.285,82		
05x de R\$ 457,16 sem juros	R\$ 2.285,82	05x de R\$ 457,16 sem juros	R\$ 2.285,82		
06x de R\$ 380,97 sem juros	R\$ 2.285,82	06x de R\$ 380,97 sem juros	R\$ 2.285,82		
07x de R\$ 326,55 sem juros	R\$ 2.285,82	07x de R\$ 326,55 sem juros	R\$ 2.285,82		
08x de R\$ 285,73		08x de R\$ 285,73			

sem juros	R\$ 2.285,82	sem juros	R\$ 2.285,82
09x de R\$ 253,98 sem juros	R\$ 2.285,82	09x de R\$ 253,98 sem juros	R\$ 2.285,82
10x de R\$ 228,58 sem juros	R\$ 2.285,82	10x de R\$ 228,58 sem juros	R\$ 2.285,82
11x de R\$ 233,43 com juros	R\$ 2.567,70	11x de R\$ 233,43 com juros	R\$ 2.567,70
12x de R\$ 216,01 com juros	R\$ 2.592,16	12x de R\$ 216,01 com juros	R\$ 2.592,16

Consultas relacionadas: [Access Point Ubiquiti UniFi AP U6-LR 2400MBPS](#) [Access Point Access Ubiquiti UniFi AP U6-LR 2400MBPS](#) [Access Ubiquiti](#) [Access UniFi AP U6-LR 2400MBPS](#)
[Access UniFi](#) [Access AP U6-LR 2400MBPS](#) [Access AP](#) [Access U6-LR 2400MBPS](#) [Access U6-LR](#)

veja mais

Formas de pagamento

certificados e segurança

Confir

RA 1000

0800-773-3838

segunda a sexta das 8 às 22h e sábados e domingos das 8 às 20h (exceto feriados)

compre também pelo chat online

portal financeiro acessibilidade versão mobile

Preços e condições de pagamento exclusivos para compras via internet, podendo variar nas lojas físicas. Ofertas válidas na compra de até 5 peças de cada produto por cliente, até o término dos nossos estoques para internet. Caso os produtos apresentem divergências de valores, o preço válido é o da sacola de compras.

Vendas sujeitas a análise e confirmação de dados.

O Magazine Luiza atua como correspondente no País, nos termos da Resolução CMN nº 4.935/2021, e encaminha propostas de cartão de crédito e operações de crédito para a Luizacred S.A Sociedade de Crédito, Financiamento e Investimento inscrita no CNPJ sob o nº 02.206.577/0001-80.

Magazine Luiza S/A - CNPJ: 47.960.950/1089-36

Endereço: Rua Amulfo de Lima, 2385 - Vila Santa Cruz, Franca/SP - CEP 14.403-471

© Magazine Luiza - Todos os direitos reservados. Endereço eletrônico: <https://www.magazineluiza.com.br>

Fale conosco: <https://www.magazineluiza.com.br/central-de-atendimento/fale-conosco/>



Nós Te Ligamos



> Home / > Rede / > Access Point

> Home | Rede | Access Point



UNIFI U6 LR ACCESS POINT UBIQUITI

(cód. 000010700)



Suporte Grátis na Instalação
deste Produto.

R\$ 2.315,00 ~~R\$~~

~~2.540,00~~

em estoque



Você também pode
Alugar!

Veja nossas condições para alugar
este produto.

Saiba Mais



No Boleto ou
Transferência

Desconto de **12%** -
Opção mais vantajosa

Pague apenas **R\$**
2.037,20



Informe
seu CEP
para
calcula
o valor
da
entrega

CEP

CLIQUE AQUI PARA
CALCULAR O FRETE



No Cartão de
Crédito

Resultado a



partir do CEP:
00.000-000

Frete com
seguro grátis.

A Lojamundi possui outras opções de entrega. Ligue grátis **0800 024 4357** para contratar outra opção de frete ou clique no botão abaixo para retornarmos o contato.

Ligamos para você

🔗 Compartilhe nas suas redes:

10x sem juros de **R\$ 231,50**
Em **1x no cartão** com **9%** de desconto - **R\$ 2.106,65**

1

⚠️ Último disponível!

 Adicionar

PARCELAMENTO DO CARTÃO DE CRÉDITO

Parcelas	Valor	Parcelas	V
2x sem juros	R\$ 1.157,50	7x sem juros	R 3
3x sem juros	R\$ 771,67	8x sem juros	R 2
4x sem juros	R\$ 578,75	9x sem juros	R 2
5x sem juros	R\$ 463,00	10x sem juros	R 2
6x sem juros	R\$ 385,83		

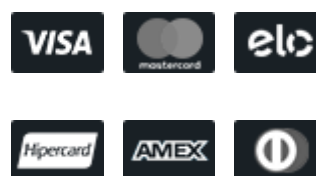



O que é Unifi U6 LR Access Point Ubiquiti?

O Unifi U6 LR Access Point Ubiquiti é um equipamento de alto desempenho da Ubiquiti que provê cobertura Wi-Fi 6 e suporte a quatro streams em redes corporativas. Ele também possui um padrão de antena inclinado para baixo para expandir sua área de cobertura em ambientes corporativos que demandam suporte a uma grande quantidade de clientes isolados.

Access Point Ubiquiti

Tecnologia WiFi 6





> Descrição

O **Unifi U6 LR Access Point Ubiquiti** é a solução perfeita para todas as suas necessidades de conexão sem fio. Com taxa anexada de até **3 Gbps**, você tem uma conexão rápida e confiável. Além disso, ele possui um rádio **5 GHz** (4x4 MU-MIMO e OFDMA) e um rádio **2,4 GHz** (4x4 MIMO), garantindo uma cobertura completa e de alta qualidade.

Com sua resistência a fluidos e pó, o **Unifi U6 LR Access Point Ubiquiti** pode ser instalado em ambientes internos ou externos, sem prejudicar a estética do seu espaço. Ele também é equipado com uma **antena** maior, oferecendo uma cobertura ampliada.

A configuração do **Unifi U6 LR Access Point Ubiquiti** é fácil e rápida, podendo ser realizada em minutos através da **internet** ou **aplicativo móvel** da UniFi Network. Além disso, ele está equipado com a nova tecnologia **WiFi 6** de alta eficiência (HE) com 4 Streams, proporcionando uma conexão mais rápida e estável.

Não perca mais tempo com conexões sem fio instáveis. Adquira agora o **Unifi U6 LR Access Point Ubiquiti** e tenha uma conexão sem fio confiável e de alta velocidade. Com ele, você tem uma conexão sempre disponível, onde quer que você esteja.

Para adquirir a fonte para o **Unifi U6 LR Access Point Ubiquiti**, **clique aqui**.





› Especificações Técnicas

GTIN

0609722639019

Dimensões	220 x 48 mm
Peso	Sem Montgem: 800g Com Montagem: 930g
Material do Gabinete	Plástico
Material da Montagem	Aço SGCC
Resistência ao Tempo	IP54
Interface de Gerência	Ethernet Bluetooth Low Energy 5.0
Interface de Rede	(1) RJ-45 Gigabit Ethernet
Botão	Reset de Fábrica
LED	Branco/Azul
Método de Alimentação	PoE+, PoE Passivo (48V)



Fonte de Alimentação	Switch PoE UniFi Injetor PoE 48V, 0.5A (Não Incluído)
Voltagem Suportada	44 a 57VDC
Consumo Máximo de Energia	16,5W
Potência Máxima TX 2.4 GHz/5 GHz	26 dBm/26 dBm
MIMO 2.4 GHz/5 GHz	4 x 4/4 x 4
Taxa de Transmissão 2.4 GHz/5 GHz	600 Mbps/2400 Mbps
Ganho de Antena 2.4 GHz/5 GHz	4 dBi/5.5 dBi
Montagem	Teto/Parede (Acessórios Incluídos)
Temperatura de Operação	-30 a 60° C
Umidade de Operação	5 a 95% Sem Condensação
Certificações	Anatel, CE, FCC, IC
Padrões WiFi	802.11a/b/g WiFi 4/WiFi 5/WiFi 6



Segurança Sem Fio	WPA-PSK, WPA-Enterprise (WPA/WPA2/WPA3)
BSSID	8 por Rádio
VLAN	802.1Q
QoS Avançado	Restrição de Banda por Usuário
Isolamento do Tráfego de Visitantes	Suportado
Clientes Simultâneos	300+
802.11a	6, 9, 12, 18, 24, 36, 48, 54 Mbps
802.11b	1, 2, 5.5, 11 Mbps
802.11g	6, 9, 12, 18, 24, 36, 48, 54 Mbps
802.11n (WiFi 4)	6.5 Mbps a 600 Mbps (MCS0 - MCS31, HT 20/40)
802.11ac (WiFi 5)	6.5 Mbps a 1.7 Gbps (MCS0 - MCS9 NSS1/2/3/4, VHT 20/40/80/160)
802.11ax (WiFi 6)	7.3 Mbps a 2.4 Gbps (MCS0 - MCS11 NSS1/2/3/4, HE 20/40/80/160)





› Características

Tecnologia Wi-Fi 6 de Alta Eficiência (HE) com 4 Streams

Rádio 5 GHz 4x4 MU-MIMO e OFDMA com Taxas de até 2.4 Gbps

Rádio 2,4 GHz 4x4 MIMO com Taxas de até 600 Mbps

Alimentado via PoE+ 802.3at (não acompanha o injetor PoE)

Proteção IP54 à Poeira/Água para Montagem Versátil Indoor/Outdoor





Interface de Rede
(1) RJ-45 Gigabit Ethernet



Método de Alimentação
PoE+, PoE Passivo (48V)



Consumo Máximo de Energia
16,5W

Unifi U6 LR Access Point Ubiquiti





› O que nossos clientes dizem?

Funciona bem

Comentado por EDIVANILDO



Tudo ok

Enviado em 22 de fevereiro de 2022

QUEREMOS SABER SUA OPINIÃO

Produto: Unifi U6 LR Access Point Ubiquiti

COMO VOCÊ AVALIA ESTE PRODUTO?



- ★
- ★★
- ★★★
- ★★★★
- ★★★★★

Compartilhe nas suas redes:

Nome ou Apelido

Título do Comentár

Comentário

Enviar

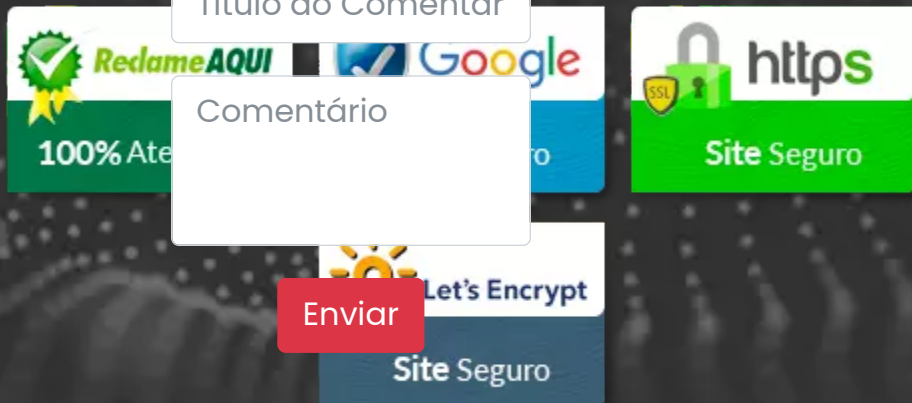

Por que comprar na LojaMundi?



Entre em contato conosco
 Ainda tem dúvidas? Então, vamos
 falar mais um pouco sobre a gente!

A LojaMundi é uma empresa totalmente
 confiável e profissional, especializada em
 consultoria e desenvolvimento de soluções e
 suporte de mensagens de voz e serviços IP em nível

Preencha o formulário abaixo:
 Nome com Celular e Digite seu Email

Deixe sua Mensagem

suporte grátis e os menores preços do
 mercado, trabalhando sempre com rapidez e
 honestidade.

Enviar



Para você, nosso cliente

- [Minha Conta](#)
- [Entrar no Painel](#)
- [Cadastre-se](#)
- [Política de Troca](#)
- [Política de Privacidade](#)
- [Termos e Condições](#)

Marcas que Representamos



- > Grandstream
- > Flyinvoice
- > Synway
- > Logitech
- > Ubiquiti
- > Mikrotik
- > Khomp
- > Voxmundi
- > Quem Somos
- > OpenVox
- > Serviços
- > AudioCodes
- > Sua empresa também pode alugar nossos produtos
- > Yealink
- > Dúvidas sobre aluguel de produtos?
- > Hikvision
- > Lojamundi é confiável?
- > Plantronics
- > OxCom - PABX Virtual
- > Felitron
- > PABX IP
- > Intelbras
- > CallCenter
- > Fanvil
- > OxCom Gravador
- > Panasonic
- > SimVox
- > Zox Telecom
- > Parceiros e Clientes
- > Aligera
- > Perguntas Frequentes
- > Zyxel
- > Seja um Revendedor Lojamundi
- > Avaya
- > MarketPlace Lojamundi

Institucional Lojamundi



Fale com a Lojamundi

0800 024 4357

 Comercial: 61 9 9137 5620

11 2666 4242 | 21 2169 8855
31 4042 1799 | 71 3273 7636
41 3208 4524 | 48 4042 1888
61 3797 8790 | 85 3052 2727

 Suporte: 61 3797 8786

 consultoria.lojamundi

 jakeline_mj

 moises.osmundo

 vendedor_lojamundi

Formas de Pagamento



Lojamundi nas Redes Sociais



Copyright Lojamundi 2019. Todos os direitos reservados | CNPJ:
20.532.709/0001-45 | Design by **WebMundi**





ENTREGA EM TODO BRASIL
Diversa Opções com Envio Imediato.



CHAT ONLINE
Equipe Técnica e Comercial

[HOME](#) > [LOJA](#) > [RACK FECHADO](#) > [RACK FECHADO 44U](#)



3.811,13

ÇÃO



Rack Fechado 44U



★★★★★ (Não há avaliações ainda.)

R\$2.753,22 – R\$4.808,09

- **Altura:** 2.15 metros
- **Largura Total:** 60 cm
- **Largura Entre Planos:** 48,26 cm (padrão 19 polegadas)
- **Prof. Disponíveis:** 500mm, 600mm, 700mm, 800mm, 900mm, 1000mm, 1100mm.

Escolha a **profundidades** e a **cor** abaixo para ver os preços:

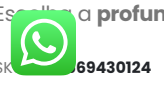

PROFUNDIDADE:

COR:
em

os [Limpar](#)

R\$3.811,13

Quantidade:

[Adicionar a Cotação](#)

[Adicionar a Cotação](#) [Twitter](#) [LinkedIn](#) [Google+](#) [Email](#) [Heart](#) [ADD A LISTA DE DESEJOS](#)

R\$3.811,13

OPÇÕES **DESCRIÇÃO** **ESPECIFICAÇÕES TÉCNICAS** **INFORMAÇÃO ADICIONAL** **AVALIAÇÕES (0)**

Medidas para Rack Piso Fechado 44U

Modelo	Altura	Largura	Profundidade Externa	Profundidade Interna (Área Útil)
44U x 500mm	2,15 metros	600 milímetros	500 milímetros	400 milímetros
44U x 600mm	2,15 metros	600 milímetros	600 milímetros	500 milímetros
44U x 700mm	2,15 metros	600 milímetros	700 milímetros	600 milímetros
44U x 800mm	2,15 metros	600 milímetros	800 milímetros	700 milímetros
44U x 900mm	2,15 metros	600 milímetros	900 milímetros	800 milímetros
44U x 1000mm	2,15 metros	600 milímetros	1000 milímetros	900 milímetros
44U x 1100mm	2,15 metros	600 milímetros	1100 milímetros	1000 milímetros

PRODUTOS RELACIONADOS



RACK FECHADO
Rack Fechado 16U

★★★★★

R\$1.533,59 – R\$2.395,55



[VER OPÇÕES](#)



RACK FECHADO
Rack Fechado 40U

★★★★★

R\$2.770,00 – R\$4.695,67

[VER OPÇÕES](#)



RACK FECHADO
Rack Fechado 32U

★★★★★

R\$2.428,84 – R\$3.834,08

[VER OPÇÕES](#)

[Adicionar a Cotação](#)[Adicionar a Cotação](#)[Adicionar a Cotação](#)**COTAÇÃO ONLINE.**

Você pode fazer sua cotação online em nosso site. Para isso, basta encontrar os produtos que deseja e clicar no botão **Adicionar a Cotação**, logo abaixo ao botão de Comprar.

Ao finalizar sua cotação você pode solicitar Revisão Técnica e também solicitar negociações especiais.

SUA COTAÇÃO**1 × Rack Fechado 44U**

R\$3.811,13

[VISUALIZAR LISTA DE COTAÇÃO](#)
ÇA O

Nossa missão é levar mais qualidade ao mercado brasileiro de Rack 19" e Acessórios para Rack 19", sem perder de vista a competitividade em valores. Dessa forma, estamos sempre em busca de novidade e inovações tecnológicas para adicionar em nossos.

HORÁRIO DE ATENDIMENTO

Segunda a Sexta-feira

8h - 19h**DÚVIDAS?****(41) 3514-5150**

loja@racksparaservidor.com.br

Políticas, Direitos e Deveres[Rastrear Meu Pedido](#)[Formas de Envio](#)[Trocas e Devoluções](#)[Políticas e Privacidade](#)[Termos e Condições de Compra e Venda de Produtos](#)**Pedidos**[Rastrear Meu Pedido](#)[Formas de Envio](#)**RC19 INDUSTRIA E COMERCIO ONLINE**

CNPJ : 28.918.008/0001-50

Faturamento Direto Por RC19 INDUSTRIA E COMERCIO ONLINE LTDA – CNPJ: 28.918.008/0001-50

Todos os direitos são reservados





(<https://wbxracks.com.br/wp-content/uploads/2016/01/RC19-40U-1.jpg>)

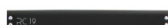

Rack Piso Fechado 44U x 1000mm

R\$3.753,39

® **Marca:** RC19

↑ **Altura:** 2,15 metros

↔ **Largura:** 60 centímetros total (19 polegadas entre planos de fixação)

→ **Profundidade:** 1000 mm total (950 mm úteis interno)

↓ **Peso:** 70 kg

» **Cores:** Preto, Branco, Grafite e Bege

⇒ **Prazo de Envio:** 1 dia útil (Estoque) / 12 dias úteis (Fabricação).

- Estrutura Desmontável confeccionado em aço SAE 1020.
- Teto tendo o frontal arredondado com Logomarca RC19 com abertura para 02 ou 04 exaustores.
- Base Lateral Traseira com abertura para passagem de cabos, 02 pés niveladores e ou Rodizio.
- Base Lateral Frontal com 02 pés niveladores e ou Rodizio.
- Reforço da Base confeccionado em aço SAE 1020 de 3,0mm de espessura.
- Coluna horizontal superior e Inferior.
- Coluna vertical esquerda e direita
- Suporte do Plano Padrão

- Kit 1º e 2º Plano Padrão com furos 9x9mm para porca gaiola.
- Porta frontal com visor em acrílico transparente e fechadura escamoteável.
- Portas Laterais e Traseira removíveis com aletas de ventilação e fecho rápido.



SKU: RC19-STD-44x1000-F

Categoria: Rack Piso Fechado de 44U
(<https://wbxracks.com.br/categoria-produto/racks/rack-fechado/rack-piso-fechado-de-44u/>)

Share:

(<https://www.facebook.com/share.php?u=https://wbxracks.com.br/produto/rack-piso-fechado-44u-x-970mm>)
(<https://www.tumblr.com/share?url=https://wbxracks.com.br/produto/rack-piso-fechado-44u-x-970mm>)
(<https://www.linkedin.com/shareArticle?mini=true&url=https://wbxracks.com.br/produto/rack-piso-fechado-44u-x-970mm>)

DESCRIÇÃO	FORMAS DE PAGAMENTO E ENTREGAS	TROCA E DEVOLUÇÕES	MANUAL DE MONTAGEM
-----------	--------------------------------	--------------------	--------------------

- **ESTRUTURA DA BASE DO RACK (1,2,3)**

A estrutura da base é feita em aço utilizando 6 peças, sendo 1 base lateral frontal, 1 base lateral traseira e 4 reforços de base.

É equipada com 04 pés niveladores e possui abertura para passagem de cabos na parte traseira.

Permite a instalação de rodinhas (kit rodízio com 4 rodas), que é vendido como opcional.
- **ESTRUTURA DO TETO DO RACK (7)**

Possui uma passagem de cabos na parte superior traseira e furação para a instalação de até 4 exaustores.

Os exaustores são vendidos como opcionais e pode ser comprado em kit de 2 ou 4 unidades.
- **PINTURA**

A pintura de todo o RC19 é do tipo epóxi-pó microtexturizada na cor Preto Fosco (RAL9004).

A **pintura eletrostática epóxi pó** é uma técnica de pintura destinada para revestimentos de peças que necessitam de alta proteção com alto nível de acabamento.

Este tipo de procedimento é unido à resina epóxi e como resultado alcança-se um padrão excelente em aderência, flexibilidade e resistência.
- **GRAU DE IP**

O RC19 tem proteção IP-20, que protege contra objetos sólidos com 12,5 mm de diâmetro ou mais.
- **PORTAS (9, 10, 11, 12, 13)**

A Porta Frontal é com visor em acrílico transparente e fechadura escamotável, enquanto a Porta Traseira é totalmente vedada com fecho rápido. Já as as Portas Laterais são removíveis e com aletas de ventilação e fecho rápido.
- **PLANOS DE FIXAÇÃO (5)**

Possui 4 planos de fixação, sendo 2 na parte frontal e dois na parte traseira.

Os planos são móveis com furos 9x9mm para porca gaiola. Podem ser regulados na estrutura de fixação do Rack.

[Login ou Cadastre-se](#)

 O ITEM 

 **Mercato**



[VOLTAR](#)

[HOME](#) > [RACKS](#) > GPEF4460100 | GP RACKS | RACK FECHADO MODELO EASYFLEX DE 44U X 600 X 1000MM

O QUE VOCÊ ESTÁ BUSCANDO?

Utilize a busca ao lado

Pesquise por produtos...



GPEF4460100 | GP RACKS | Rack fechado modelo Easyflex de 44U x 600 x 1000mm

SKU: GPEF4460100

R\$ 3.955,13 ~~R\$ 4.616,47~~

Em Estoque

Descrição

Rack de 44U x 600 x 1000mm da linha EasyFlex é indicado para armazenamento de qualquer tipo de equipamento 19" os quais trazem consigo baixo volume de cabos para serem gerenciados. Este produto também foi projetado para atender projetos de cabling em salas técnicas e armazenar equipamentos que atendam a profundidade informada.

QUANTIDADE

Utilizamos cookies para oferecer uma melhor experiência, melhorar o desempenho, analisar como você interage em nosso site e personalizar conteúdo.

[Recusar Cookies](#)

[Aceitar Cookies](#)

PRECISANDO DE AJUDA? FALE COM NOSSOS ESPECIALISTAS (51) 3115.9850

E-MAIL: COMERCIAL@MERCATOAUTOMACAO.COM.BR



[Home](#) [Empresa](#) [Outlet Mercado](#) [Produtos](#) [Parceiros](#) [Loja](#) [Suporte](#) [Metrologia](#) [Contato](#) [Política de privacidade](#)

FIQUE POR DENTRO DAS NOVIDADES! ASSINE NOSSA NEWSLETTER

MATRIZ CANOAS

Rua Capistrano de Abreu, 89 - Niterói
Canoas, RS - Brasil | Cep 92120-130
comercial@mercatoautomacao.com.br
Fone: +55 [51] 3115.9850
Atendimento: Seg à Sex 8:00 às 18:30

ESCRITÓRIO SÃO PAULO

Av. Paulista, 726 - Bela Vista
São Paulo, SP - Brasil | Cep: 01310-910
comercial@mercatoautomacao.com.br
Fone: +55 [11] 4118-9285
Atendimento: Somente com hora marcada.

ESCRITÓRIO ESTADOS UNIDOS

501, Metroplex Drive, suite 111
Nashville, TN - US, ZIP 37211
info@mercatobas.com
Fone: +1 [615] 918-1036
Atendimento: Seg à Sex 8:00 às 17:00



CNPJ 10.279.931/0001-24 | © 2023 Mercado Automação



Utilizamos cookies para oferecer uma melhor experiência, melhorar o desempenho, analisar como você interage em nosso site e personalizar conteúdo.

[Recusar Cookies](#)

[Aceitar Cookies](#)

mercado livre

Disney+ STAR+ INCLUIDOS **Assine o nível 6 por R\$ 14,99**

📍 Digite seu endereço Categorias Ofertas do dia Vender Contato Crie a sua conta Entre Compras

Confira o envio para o seu endereço
 Inclua seu CEP para verificar os custos e prazos de entrega precisos na busca.

[Incluir CEP](#) [Mais tarde](#)

Ferramentas > Outras Ferramentas

[Compartilhar](#) | [Vender um igual](#)



Novo | +5 vendidos

Kit C/100 Peças Porca Gaiola + Parafuso M5 P/fixação Rack

R\$ 101⁴⁴
 em 3x R\$ 33⁸¹ sem juros

[Ver os meios de pagamento](#)

Frete grátis
 Saiba os prazos de entrega e as formas de envio.
[Calcular o prazo de entrega](#)

Estoque disponível

Quantidade: **1 unidade** (189 disponív...)

[Comprar agora](#)

[Adicionar ao carrinho](#)

Devolução grátis. Você tem 7 dias a partir da data de recebimento.

Compra Garantida, receba o produto que está esperando ou devolvemos o dinheiro.

Mercado Pontos. Você acumula 25 pontos.

Anúncios do vendedor

R\$ 319
 10x R\$ 31,90 sem juros
Frete grátis FULL

Câmera de segurança Ezviz C6N com resolução de 2MP...

R\$ 183⁸⁰
 6x R\$ 30,63 sem juros
Frete grátis

Access point, Roteador, Range extender, WISP TP-Link TL...

R\$ 46⁹⁸
 3x R\$ 15,66 sem juros

Alicate amperímetro digital Exbom MD-Y400 200A

Informações sobre o vendedor

MercadoLíder Platinum
 É um dos melhores do site!

+1000
 Vendas nos últimos 60 dias

Presta bom atendimento

Entrega os produtos dentro do prazo

[Ver mais dados deste vendedor](#)

Características principais

Marca	Pier Telecom
-------	--------------

Devolução grátis

Você tem 7 dias a partir do recebimento do produto para devolvê-lo, não importa o motivo!

[Ver mais sobre devoluções](#)

Modelo **Este site usa cookies**

Ao navegar no nosso site você aceita o uso de cookies para [personalizar sua experiência](#) de acordo com a Declaração de Privacidade.

[Entendi](#) [Configurar cookies](#)

Compra Garantida com o Mercado Pago

É kit: Sim

Descrição

100 Unidades de Kit Parafuso M5 e Porca Gaiola Bicromatizada

SKU: 100ACR0001

100 Unidades de Porca Gaiola bicromatizada + Parafuso M5 P/ fixação em Rack 19"

100 Porca Gaiolas, M5 temperada, com acabamento bicromatizada, zincada branca.

100 Parafusos Panela Philips M5 x 15 mm niquelado

Porca sem a gaiola 11mm

Porca com a gaiola 12mm

Usado na fixação de racks , acessórios padrão 19

ACR0001

Perguntas e respostas

Qual informação você precisa?

Custo e prazo de envio

Devoluções grátis

Meios de pagamento

Garantia

Está com dúvidas?

Estes atalhos ajudarão você a encontrar o que busca.

Pergunte ao vendedor

Escreva sua pergunta...

Perguntar

Últimas perguntas feitas

Boa Tarde! Voces emitem Nota fiscal?

Sim, emitimos nota fiscal de acordo com seus dados cadastrados no Mercado Livre.....Unicaserv 07/02/2023

Receba o produto que está esperando ou devolvemos o seu dinheiro

Garantia do vendedor

Garantia do vendedor: 90 dias

[Saiba mais sobre garantia](#)

Meios de pagamento

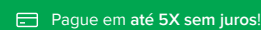

Até 12x sem cartão de crédito

Cartões de crédito

Cartões de débito

Boleto bancário

[Conheça outros meios de pagamento](#)

Anúncio #1107852801 | [Denunciar](#)

Este site usa cookies

Ao navegar no nosso site você aceita o uso de cookies para [personalizar sua experiência](#) de acordo com a Declaração de Privacidade.

Entendi

Configurar cookies

Mais informações ^

[Trabalhe conosco](#) [Termos e condições](#) [Como cuidamos da sua privacidade](#) [Acessibilidade](#) [Contato](#) [Informações sobre seguros](#)

Copyright © 1999-2023 Ebazar.com.br LTDA.

CNPJ n.º 03.007.331/0001-41 / Av. das Nações Unidas, nº 3.003, Bonfim, Osasco/SP - CEP 06233-903 - empresa do grupo Mercado Livre.

Este site usa cookies

Ao navegar no nosso site você aceita o uso de cookies para [personalizar sua experiência](#) de acordo com a Declaração de Privacidade.

Entendi

Configurar cookies



O que você procura?



DESTAQUE

LANÇAMENTO



Kit Porca Gaiola, Parafuso e Arruela M5 - KPP100 PCT 100un Intelbras

4770010

De R\$ 140,14 **R\$ 133,69**

R\$ 120,32 à vista com desconto Pix ou 6x de R\$ 22,28 Sem juros Cartão Visa - Vindi

[Mais informações](#)

1

/ 46

[Comprar](#)

00000-000

[Calcular](#)

Descrição Geral

Kit Porca Gaiola, Parafuso e Arruela M5 - KPP100 PCT 100un Intelbras

Um kit prático e fácil de instalar, ideal para fixar com agilidade e segurança os equipamentos dentro do rack.



Maior qualidade e durabilidade

Um produto 100% testado e aprovado nos testes de qualidade, que oferece melhor fixação, maior segurança e

mais durabilidade.

Tamanho Porca Gaiola: M5 x 8,6mm

Tamanho Parafuso Cabeça Panela Philips: M5 x 12mm

Tamanho Arruela Lisa: Ø10 x Ø5,2 x 1mm

Ficha técnica

Código	4770010
Estoque	46
Modelo	KPP100
Categoria	Rack / Acessórios
Marca	Intelbras
Itens Inclusos	01-Kit Porca Gaiola, Parafuso e Arruela M5 - KPP100 PCT 100un Intelbras.
Garantia	90 dias após o recebimento do produto

Produtos relacionados



LANÇAMENTO

Rack Horizontal 15" 420x370x120mm s/ Visor Preto
RCG

R\$ 299,90

R\$ 269,91 à vista com desconto Pix ou **6x** de **R\$ 49,98** Sem
juros

Régua p/ Rack 19" 12 Tomadas Cabo 1,10m A2267
Ipec

R\$ 95,90

R\$ 86,31 à vista com desconto Pix ou **4x** de **R\$ 23,98** Sem
juros Cartão Visa - Vindi

INSTITUCIONAL**ATENDIMENTO****FORMAS DE PAGAMENTO****SELOS DE SEGURANÇA**

Razão: Eletoinfocia Informatica Eletronicos – ME / Fantasia: Eletoinfocia / CNPJ –
16.605.464/0001-61 / INSC. ESTAD. - 28.383.471-4

Preços e condições de pagamento exclusivos para compras via internet e podem variar nas lojas físicas.

Ofertas válidas até o término de nossos estoques para internet.

Em caso de divergência de valores no site, o valor válido é o do carrinho de compras. Todos os direitos reservados.

Tecnologia TrayCommerce

Porca gaiola + parafuso m5 c/100 um gss - ... R\$ 94,39 à vista Comprar ADICIONAR À SACOLA

[Voltar ao topo](#) | [Descrição Completa](#) | [Avaliação dos Clientes](#) | [Formas de Pagamento](#)

[Todos os departamentos](#) | [Ofertas do Dia](#) | [Celulares](#) | [Móveis](#) | [Eletrodomésticos](#) | [TV e Vídeo](#) | [Informática](#) | [Saldão](#)

magalu > Ferramentas > Acessórios para Ferramentas > Peças de Fixação > Parafuso > Porca gaiola + parafuso m5 c/100 um gss - GSS FIXAÇÕES

Porca gaiola + parafuso m5 c/100 um gss - GSS FIXAÇÕES

Código kaeafn0dac | [Ver descrição completa](#) | [GSS FIXAÇÕES](#)



★★★★★ [Avaliar produto](#)



Vendido por **ATT Santos**

Entregue por **Magalu**

O Magalu garante a sua compra, do pedido à entrega. [Saiba mais](#)

R\$ 102,60

R\$ 94,39

no PIX (8% de desconto)

ou 2x de R\$ 51,30 sem juros

Cartão de crédito sem juros	R\$ 102,60 2xR\$ 51,30
---------------------------------------	---------------------------

Comprar **COMPRAR AGORA**

Adicionar **ADICIONAR À SACOLA**

Calcular **Calcular frete e prazo**

Compre mais produtos, mais preço familiar

Porca gaiola + parafuso m5 c/100 um gss - ... R\$ 94,39 à vista

[Voltar ao topo](#) [Descrição Completa](#) [Avaliação dos Clientes](#) [Formas de Pagamento](#)

ADICIONAR À SACOLA



Magalu INDICA

Parafusadeira Sem Fio Vonder 3,6V PBV120 Bivolt + Acessorios
 ★★★★★ 32
 R\$-112,34
R\$ 108,97
 no PIX (3% de desconto)
 ou 2x de R\$ 56,17 sem juros

Porca gaiola parafuso e arruela para rack
R\$ 1,44



kit Enforca Gato(Abraçadeira)de nylon Com 3 medidas
R\$ 19,99

Produtos patrocinados do Magalu para você



Cabo Mop Giratorio Pro 3 Em 1 C Refil Completo Flash Limp
 ★★★★★
R\$ 59,99



Bucha Nylon Universal UX 8x50mm fischer
 R\$-42,10
R\$ 33,68



Bucha Kap Toggle para placas drywall com parafuso fischer
 R\$-279,16
R\$ 223,28
 ou 4x de R\$ 55,82 sem juros



Bucha Nylon Universal DuoPower 8X40mm fischer
 R\$-79,20
R\$ 63,36

Produtos relacionados



M4x30

Kit 10 Peças Parafuso M4x30...
R\$ 2,30

Parafuso Rosca Maquina Prequim...
 R\$-9,23
R\$ 8,77

Parafusos Philips Rosca Máquina...
 R\$-13,99
R\$ 5,66
 no PIX

Parafuso Rosca Maquina Prequim...
 R\$-10,23
R\$ 8,56
 no PIX (10% de desconto)

Parafus Maquin
 R\$-13,34
R\$ 9,3
 no PIX (descont)

O que você viu está aqui



Porca gaiola + parafuso m5 c/100 um gss - ... R\$ 94,39 à vista

ADICIONAR À SACOLA

[Voltar ao topo](#)[Descrição Completa](#)[Avaliação dos Clientes](#)[Formas de Pagamento](#)

ou 2x de R\$ 51,30 sem juros

Mais produtos patrocinados



Cabo Mop Giratorio Pro 3 Em 1 C Refil Completo
Flash Limp

R\$ 59,99



Buchas Nylon Universal UX 8x50mm fischer

R\$ 42,10
R\$ 33,68



Buchas Kap Toggle para placas drywall com
parafuso fischer

R\$ 279,10
R\$ 223,28

ou 4x de R\$ 55,82 sem juros



Buchas Nylon Universal DuoPower 8x40mm fischer

R\$ 79,20
R\$ 63,36



Buchas Nylon Universal DuoPower 10x50mm fischer

R\$ 58,99
R\$ 46,80



Ferro de Solda 127v 40w com Suporte - 11598

R\$ 30,37



Kit 15 Brocas Cobalto Furar Aço, Ferro, Cobre 1.5 A
10 Mm

R\$ 169,00
R\$ 72,00
no PIX (20% de desconto)
ou 2x de R\$ 45,00 sem juros



Notebook Samsung Book Intel Core i5 8GB 256GB
SSD

R\$ 5.099,00
R\$ 3.059,10
no PIX (10% de desconto)
ou 10x de R\$ 339,90 sem juros

Informações do Produto

Porca gaiola + parafuso m5 c/100 um gss

Porcas Gaiolas são adequadas para se encaixar em furos quadrados eliminando assim a necessidade de soldar ou rebitar. Estas porcas podem ser personalizadas conforme as especificações de nossos clientes.

Gaiola em chapa de aço SAE 1070 temperada com acabamento trivalente branca ou amarela e também em Inox 304 relaminado.

Porca M4, M5, M6, M8, M10, M12 e 1/4, em aço SAE 1006 com acabamento trivalente branca ou amarela.

[Denunciar Anúncio](#)

Avaliação dos clientes

ESCREVER UMA AVALIAÇÃO



Porca gaiola + parafuso m5
c/100 um gss

Avaliação geral

0.0

0 avaliação

Ordenar avaliações:

F Porca gaiola + parafuso m5 c/100 um gss - ... R\$ 94,39 à vista

ADICIONAR À SACOLA

Voltar ao topo		Descrição Completa		Avaliação dos Clientes		Formas de Pagamento	
Produto + Preço	Total	Produto + Preço	Total	Produto + Preço	Total	Produto + Preço	Total
02x de R\$ 51,30 sem juros	R\$ 102,60	02x de R\$ 51,30 sem juros	R\$ 102,60	03x de R\$ 35,57 com juros	R\$ 106,71	04x de R\$ 26,94 com juros	R\$ 107,75
03x de R\$ 35,57 com juros	R\$ 106,71	04x de R\$ 26,94 com juros	R\$ 107,75	05x de R\$ 21,76 com juros	R\$ 108,81	06x de R\$ 18,31 com juros	R\$ 109,86
04x de R\$ 26,94 com juros	R\$ 107,75	05x de R\$ 21,76 com juros	R\$ 108,81	07x de R\$ 15,85 com juros	R\$ 110,93	08x de R\$ 14,00 com juros	R\$ 112,00
05x de R\$ 21,76 com juros	R\$ 108,81	06x de R\$ 18,31 com juros	R\$ 109,86	09x de R\$ 12,56 com juros	R\$ 113,08	10x de R\$ 11,42 com juros	R\$ 114,16
06x de R\$ 18,31 com juros	R\$ 109,86	07x de R\$ 15,85 com juros	R\$ 110,93	11x de R\$ 10,48 com juros	R\$ 115,25	12x de R\$ 9,70 com juros	R\$ 116,35
07x de R\$ 15,85 com juros	R\$ 110,93	08x de R\$ 14,00 com juros	R\$ 112,00				
08x de R\$ 14,00 com juros	R\$ 112,00	09x de R\$ 12,56 com juros	R\$ 113,08				
09x de R\$ 12,56 com juros	R\$ 113,08	10x de R\$ 11,42 com juros	R\$ 114,16				
10x de R\$ 11,42 com juros	R\$ 114,16	11x de R\$ 10,48 com juros	R\$ 115,25				
11x de R\$ 10,48 com juros	R\$ 115,25	12x de R\$ 9,70 com juros	R\$ 116,35				
12x de R\$ 9,70 com juros	R\$ 116,35						

Consultas relacionadas: Porca gaiola + parafuso m5 c/100 um gss Porca gaiola Porca + parafuso m5 c/100 um gss Porca Porca parafuso m5 c/100 um gss Porca parafuso Porca m5 c/100 um gss Porca m5 Porca c/100 um gss Porca c/100

veja mais

Formas de pagamento

certificados e segurança

RA 1000 ReclameAQUI

0800-773-3838

segunda a sexta das 8 às 22h e sábados e domingos das 8 às 20h (exceto feriados)

compre também pelo chat online

versão mobile

Preços e condições de pagamento exclusivos para compras via internet, podendo variar nas lojas físicas. Ofertas válidas na compra de até 5 peças de cada produto por cliente, até o término dos nossos estoques para internet. Caso os produtos apresentem divergências de valores, o preço válido é o da sacola de compras.

Vendas sujeitas a análise e confirmação de dados.

O Magazine Luiza atua como correspondente no País, nos termos da Resolução CMN nº 4.935/2021, e encaminha propostas de cartão de crédito e operações de crédito para a Luizacred S.A Sociedade de Crédito, Financiamento e Investimento inscrita no CNPJ sob o nº 02.206.577/0001-80.

Magazine Luiza S/A - CNPJ: 47.960.950/1088-36

Endereço: Rua Arnulfo de Lima, 2385 - Vila Santa Cruz, Franca/SP - CEP 14.403-471

© Magazine Luiza - Todos os direitos reservados. Endereço eletrônico: https://www.magazineluiza.com.br

Fale conosco: https://www.magazineluiza.com.br/central-de-atendimento/fale-conosco/



ENTREGA EM TODO BRASIL

Diversa Opções com Envio Imediato.



CHAT ONLINE

Equipe Técnica e Comerc

HOME > LOJA > ACESSÓRIOS PARA RACK, RÉGUA DE TOMADA PARA RACK > RÉGUA DE TOMADA PADRÃO 19" 4, 6, 8 OU 12 TOMADAS



3.811,13

ÇÃO



Régua de Tomada padrão 19" 4, 6, 8 ou 12 tomadas



★★★★★ (Não há avaliações ainda.)

R\$104,00 – R\$139,00

SKU: 1234569430209

QUANTIDADE:

Limpar



1 nova

R\$118,00em
os **1** +  **COMPRAR** Adicionar a Cotação      **ADD A LISTA DE DESEJOS****DIMENSÕES****DESCRIÇÃO**

ESPECIFICAÇÕES TÉCNICAS

INFORMAÇÃO ADICIONAL

AVALIAÇÕES (0)

 da em Racks e equipamentos padrão 19, para alimentar equipamentos, como monitores, estabilizadores, roteadores , servidores etc.3,811,13
Para adequar exatamente a sua necessidade, disponibilizamos 3 opções de Régua de tomada, conforme mostrado abaixo.**ÇÃO****PRODUTOS RELACIONADOS**

ACESSÓRIOS PARA RACK, KIT PORCA GAIOLA

Kit Porca Gaiola

★★★★★

R\$14,15 – R\$141,50

VER OPÇÕES Adicionar a Cotação

ACESSÓRIOS PARA RACK, BANDEJA MÓVEL VENTILADA

Bandeja Móvel Ventilada 1U

★★★★★

R\$208,61 – R\$508,00

VER OPÇÕES Adicionar a Cotação

ACESSÓRIOS PARA RACK, FRENTE FALSA

Frente Falsa 1U

★★★★★

R\$19,70

 **COMPRAR** Adicionar a Cotação**COTAÇÃO ONLINE.**Você pode fazer sua cotação online em nosso site. Para isso, basta encontrar os produtos que deseja e clicar no botão **Adicionar a Cotação**, logo abaixo ao botão de Comprar.

Ao finalizar sua cotação você pode solicitar Revisão Técnica e também solicitar negociações especiais.

SUA COTAÇÃO1 * [Rack Fechado 44U](#)

R\$3.811,

VISUALIZAR LISTA DE COTAÇÃO

Nossa missão é levar mais qualidade ao mercado brasileiro de Rack 19" e Acessórios para Rack 19", sem perder de vista a competitividade em valores. Dessa forma, estamos sempre em busca de novidade e inovações tecnológicas para adicionar em nossos.

HORÁRIO DE ATENDIMENTO

Segunda a Sexta-feira

8h - 19h

DÚVIDAS?

(41) 3514-5150

811,13

loja@racksparaservidor.com.br

ÇÃO

Políticas, Direitos e Deveres

[Rastrear Meu Pedido](#)

[Formas de Envio](#)

[Trocas e Devoluções](#)

[Políticas e Privacidade](#)

[Termos e Condições de Compra e Venda de Produtos](#)

Pedidos

[Rastrear Meu Pedido](#)

[Formas de Envio](#)

RC19 INDUSTRIA E COMERCIO ONLINE

CNPJ : 28.918.008/0001-50

Faturamento Direto Por RC19 INDUSTRIA E COMERCIO ONLINE LTDA - CNPJ: 28.918.008/0001-50

Todos os direitos são reservados



amazon.com.br

Olá
Selecione o endereço

Eletrônicos ▾

Pesquisa Amazon.com.br



[Todos](#)
[Venda na Amazon](#)
[Mais Vendidos](#)
[Ofertas da Semana do Consumidor](#)

Semana do

[Eletrônicos](#)
[Mais Vendidos](#)
[Ofertas](#)
[Celulares e Comunicação ▾](#)
[Computadores e Informática ▾](#)
[TV e Cinema em t](#)

SEMANA DO
CONSUMIDOR

Ofertas até 60% off

Eletrônicos e Tecnologia › Acessórios de Alimentação › Filtros de Linha



Protetor Eletrônico com 8 Tomadas para Rack EPR 208+ Preto Intelbras

[Visite a loja intelbras](#)

21 avaliações de clientes

Menor preço dos últimos 30 dias

-18% R\$ 79¹⁸~~R\$96,13~~

[Pagamentos e Segurança](#)
[Enviado pela Amazon](#)
[Política de devolução](#)

Marca intelbras

Cor Preto

Total de tomadas de energia 8

Tensão 110 Volts, 220 Volts

Dimensões do item C x L x A 44 x 38 x 488 milímetros

Passe o mouse para ampliar a imagem

Sobre este item

- A linha EPR é ideal para aplicações em rack, com 8 tomadas
- A linha EPR tem chave inteligente contra curto-circuito e sobrecarga, e varistor contra surtos de tensão.
- Mais conexões simultâneas o EPR conta com

versões com 8 ou 12 tomadas e 1 ou 3 metros de cabo. Você escolhe o que melhor se adapta a sua realidade.

- Ideal para aplicações em pequenos e grandes racks, com tamanho de 19" 1U, o EPR atende as mais diversas soluções de telecom, energizando seus equipamentos.
- O bivolt automático possibilita conexões mais seguras e sem preocupação com a tensão que a rede elétrica entrega.



Amazon Assistant

Economize com o nosso Verificador de Preços dos últimos 30 dias. [Saiba Mais](#)

Frequentemente comprados juntos

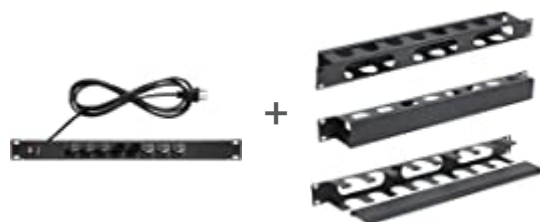

Preço total: R\$ 129,17

[Adicionar ambos ao carrinho](#)

i Estes itens são enviados e vendidos por vendedores diferentes. [Ver detalhes](#)

Este item: Protetor Eletrônico com 8 Tomadas para Rack EPR 208+ Preto Intelbras R\$ 79,18

Guia de Cabo 1u Fechado (preto) R\$ 49,99

Informações sobre o produto

Detalhes técnicos

Marca	intelbras
Fabricante	Intelbras
Nome do modelo	EPR 208+
Certificação	Não aplicável
Tipo Do Produto	Eletrônicos
Aparelhos compatíveis	Fonte elétrica

Informações adicionais

Dimensões do pacote
ASIN
Disponível para compra desde
Avaliações de clientes

Número de unidades	1
Voltagem	110 Volts, 220 Volts
Etiqueta Nacional de Eficiência Energética (ENCE)	A+
Tipo de fonte de energia	Energia elétrica
Baterias inclusas	Não
Funciona com baterias	Não
Composição da pilha ou bateria	Alcalina
Total de entradas USB	2
Bateria recarregável	Não
Cor	Preto
Cor correspondente	Preto
Garantia do fabricante	1 ano
Peso do produto	824 g
EAN	7896637637329
Dimensões do produto	4.4 x 3.8 x 48.8 cm; 824 g

Ranking dos mais vendidos

Cientes que visualizaram este item também visualizaram



Filtro de Linha Power Line de 12 tomadas em Gabinete Metálico, Multicraft, PL12T

★★★★☆ 745

R\$56,85



Protetor Eletrônico com 12 Tomadas para Rack EPR 212+ Preto Intelbras

★★★★☆ 33

R\$133,63

Receba até **terça-feira, março 28**

Frete GRÁTIS em pedidos acima de R\$ 129,00 enviados pela Amazon



Protetor Eletrônico com 12 Tomadas para Rack EPR 212 Preto Intelbras

★★★★☆ 99

R\$109,90



Filtro De Linha For Line 1,5 Metros Biv Tomadas Regua Extensora Rack Par

0091000001, Preto

★★★★☆ 402

R\$80,90

Clientes que compraram este item também compraram



Access Point Ubiquiti Unifi AC UAP-AC-LITE BR Wireless AC 867Mbps

★★★★☆ 105

R\$840,00

Entrega em **mar 21 - 22**

Frete GRÁTIS



Switch Gigabit De Mesa Com 5 Portas

10/100/1000 Ls1005G Smb

★★★★☆ 17.208

1º mais vendido em

Switches de Rede

R\$101,23

Descrição do produto

O Protetor Eletrônico Intelbras com 8 Tomadas para Rack EPR 208+ Preto possui gabinete metálico de padrão 19 munido de circuito de proteção contra surtos, de forma a reforçar a proteção dos equipamentos ligados a ele de s elétrica. Esse modelo dispõe de 8 tomadas com essa proteção, além de contar com mini disjuntor rearmável (circu de sobrecorrente e curto-circuito e tem a função de chave liga-desliga.

Do fabricante

A linha EPR tem chave inteligente contra curto-circuito e sobrecarga, e varistor con

O EPR conta com versões com 8 ou 12 tomadas e 1 ou 3 metros de cabo. Você escol

sua realidade.

Produtos relacionados a este item

Patrocinado ⓘ



Lavadora de Alta Pressão
Kärcher HD 555 220v -
Motor a Indução
★★★★☆ 9
R\$ 2.038,28 ✓prime



Luminária LED Slim 18W
6500K Bivolt
★★★★☆ 240
R\$ 49,65 ✓prime



Teclado sem fio Logitech
MX Keys com Iluminação
Inteligente, USB
Unifying ou Blueto...
★★★★☆ 2.572
R\$ 499,00 ✓prime



Filtro de linha prot
contra surtos - 8
tomadas amplas cc
portas de carrega
★★★★☆ 19.52
R\$ 244,00

Produtos relacionados a este item

Patrocinado ⓘ



Lavadora de Alta Pressão
Kärcher HD 555 220v -
Motor a Indução
★★★★☆ 9
R\$ 2.038,28 ✓prime



Luminária LED Slim 18W
6500K Bivolt
★★★★☆ 240
R\$ 49,65 ✓prime



Teclado sem fio Logitech
MX Keys com Iluminação
Inteligente, USB
Unifying ou Blueto...
★★★★☆ 2.572
R\$ 499,00 ✓prime



Filtro de linha prot
contra surtos – 8
tomadas amplas co
portas de carrega
★★★★☆ 19.52
R\$ 244,00

Procurando informações específicas?

[Ver perguntas e respostas >](#)

Avaliações de clientes

★★★★★ 4,8 de 5

21 classificações globais

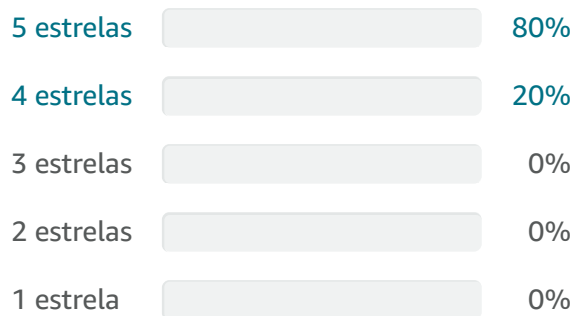

✓ Como as avaliações e classificações de clientes funcionam

Melhores avaliações ▾

Principais avaliações do Brasil



Alexander Freitas



Produto muito bom

Avaliado no Brasil em 18 de outubro de 2022

Compra verificada

Cumpe o que promete é feito com muita qualidade

1 pessoa achou isso útil

Útil

| Informar abuso



OZIEL JUSTINO VITAL



Qualidade e durabilidade.

Avaliado no Brasil em 22 de agosto de 2022

Compra verificada

Encaixou perfeito no gabinete, material bastante resistente para os equipamentos ligados nele, boa qualidade de trabalho com equipamentos de som. Esse eu indico

2 pessoas acharam isso útil

Útil

| Informar abuso

[Visualizar todas as avaliações >](#)

Patrocinado ⓘ

[Voltar ao início](#)

Conheça-nos

[Informações corporativas](#)[Carreiras](#)[Comunicados à imprensa](#)[Comunidade](#)[Acessibilidade](#)[Amazon Science](#)

Ganhe dinheiro conosco

[Venda na Amazon](#)[Proteja e construa a sua marca](#)[Publique seus livros](#)[Seja um associado](#)[Anuncie seus produtos](#)

Pagamento

[Meios de Pagamento](#)

[Austrália](#) | [Alemanha](#) | [Canadá](#) | [China](#) | [Cingapura](#) | [Espanha](#) | [Estados Unidos](#) | [França](#) | [Holanda](#) | [Índia](#) | [Itália](#) | [Japão](#)
| [Reino Unido](#) | [Turquia](#)
E não se esqueça:
[Amazon Web Services](#)

[Condições de Uso](#) | [Notificação de Privacidade](#) | [Cookies](#) | [Anúncios Baseados em Intenção](#)
© 2021-2023 Amazon.com, Inc. ou suas afiliadas

Amazon Serviços de Varejo do Brasil Ltda. | CNPJ 15.436.940/0001-03

Av. Juscelino Kubitschek, 2041, Torre E, 18º andar - São Paulo CEP: 04543-011 | [Fale conosco](#) | [ajuda](#)

Formas de pagamento aceitas: cartões de crédito (Visa, MasterCard, Elo e American Express), cartões de débito

WATCH Existe um Apple Watch para cada pessoa.

Nossas lojas | Tenha sua loja | Regulamentos | Acessibilidade | Guia de segurança | Atendimento | Comp pelo te 0800 7 3838

magalu Busca no Magalu 🔍 Bem-vindo :) Entre ou cadastre-se Ver ofertas para minha região

☰ Todos os departamentos ▾ Ofertas do Dia Celulares Móveis Eletrodomésticos

[magalu](#) > [Papeleria](#) > [Material Escolar](#) > [Régua](#) > Régua Extensora 8 Tomadas 20A 0090800001 Force Line - F

Régua Extensora 8 Tomadas 20A 0090800001 Force Line Forceline

Código 835539300 | [Ver descrição completa](#) | [Forceline](#)



★★★★★ [Avaliar produto](#)

Vendido por **Eletrônica Santana**

Entregue por **magalu**

O Magalu garante a sua compra, do pedido à entrega. [S](#)

R\$ 133,22

ou 2x de R\$ 66,61 sem juros

Cartão de crédito
sem juros

F
2x



COMPRAR AGORA



ADICIONAR À SACOLA



Calcular frete e prazo

Informações do Produto

Régua Extensora 8 Tomadas 20A 0090800001 Force Line

Régua Extensora 8 Tomadas 20A 0090800001 Force Line

Plugue 8 aparelhos eletrônicos com proteção em uma mesma tomada comprando a Régua Extensora 8 Tomadas 20A 0090800001 da Force Line! Ele protege contra a sobrecarga, tem alta resistência a impactos e é ideal para racks p... Além disso, é bivolt, as tomadas são compatíveis com a nova norma NBR 14136 e cabo tripolar certificado pelo INMETRO.

Dados Técnicos: Bivolt; Tensão de Alimentação/Potência: 127V/1270W e 220V/2200W; Comprimento total do cabo – 1,5 metros; Possui 08 tomadas tripolares - nova norma; Gabinete Metálico - Preto; Corrente Máxima - 20A; Tensão Máxima - 250V~; Seção Nominal - 2,50mm

	Código	1301500001
	Código ERP	1301500001
	Dados Técnicos	<ul style="list-style-type: none"> • Bivolt; • Tensão de Alimentação/Potência: 127V/1270W e 220V/2200W; • Comprimento total do cabo – 1,5 metros; • Possui 08 tomadas tripolares - nova norma; • Gabinete Metálico - Preto; • Corrente Máxima - 20A; • Tensão Máxima - 250V~; • Seção Nominal - 2,50mm

Informações técnicas

Garantia	120 dias
Imagens	Imagens meramente ilustrativas.
Itens Inclusos	1 Régua Extensora 0090800001;
Outras Especificações	• Régua de Tomadas Para Rack Padrão 19" Com fusível de proteção; • Alta resistência impactos; • Cabo tripolar certificado pelo INMETRO; • Tomadas compatíveis com a norma NBR 14136.
Referência / Modelo	0090800001

[Denunci](#)

Avaliação dos clientes

[ESCREVER UMA AVALIAÇÃO](#)

Régua Extensora 8 Tomadas 20A 0090800001 Force Line

Avaliação geral

0.0 0 avaliação

Ordenar avaliações:

Mais relevantes

Formas de pagamento

Cartão Luiza*(Produto + Frete)*
Numero de parcelas

Total

R\$ 133,22 à vista

02x de R\$ 66,61

R\$ 133,22

Cartão de crédito*(Produto + Frete)*
Numero de parcelas

Total

R\$ 133,22 à vista

02x de R\$ 66,61

R\$ 133,22

PixR\$ 133,22 à vista
No PIX, com o código que será gerado na finalização da sua compra.**Boleto banc**R\$ 133,22 à vista
No boleto bancário, gerado na finalização da compra.

sem juros		sem juros	
03x de R\$ 46,19 com juros	R\$ 138,56	03x de R\$ 46,19 com juros	R\$ 138,56
04x de R\$ 34,98 com juros	R\$ 139,91	04x de R\$ 34,98 com juros	R\$ 139,91
05x de R\$ 28,26 com juros	R\$ 141,28	05x de R\$ 28,26 com juros	R\$ 141,28
06x de R\$ 23,78 com juros	R\$ 142,65	06x de R\$ 23,78 com juros	R\$ 142,65
07x de R\$ 20,58 com juros	R\$ 144,03	07x de R\$ 20,58 com juros	R\$ 144,03
08x de R\$ 18,18 com juros	R\$ 145,42	08x de R\$ 18,18 com juros	R\$ 145,42
09x de R\$ 16,31 com juros	R\$ 146,82	09x de R\$ 16,31 com juros	R\$ 146,82
10x de R\$ 14,82 com juros	R\$ 148,23	10x de R\$ 14,82 com juros	R\$ 148,23
11x de R\$ 13,60 com juros	R\$ 149,65	11x de R\$ 13,60 com juros	R\$ 149,65
12x de R\$ 12,59 com juros	R\$ 151,07	12x de R\$ 12,59 com juros	R\$ 151,07

Consultas relacionadas: [Régua Extensora 8 Tomadas 20A 0090800001 Force Line](#) [Régua Extensora Régua 8 Tomadas 20A 0090800001 Force Line](#) [Régua 8](#) [Régua Tomadas 20A 0090800001 Force Line](#) [Régua Tomadas Régua 20A 0090800001 Force Line](#) [Régua 20A](#) [Régua 0090800001 Force Line](#) [Régua 0090800001](#)

[veja mais](#)

Formas de pagamento









certificados e segurança



8.5 ÓTIMA
MAGAZINE LUIZA
16-03-2023



EXCELENTE
bit mar 2023
COQUE EXPERIÊNCIA



RA 1000
ReclameAQUI

departamentos
marketplace
serviços
parcerias
compre pelo telefone

ar e ventilação
bebês
câmeras
carros
cestaria
crianças
eletrônica
listas de compras
moda
chá de ervas
brinquedos
brinquedos
brinquedos

artesanato
venda seus produtos
proteção de casa e construção
proteção de casa e construção
comércio eletrônico
parceiros
0800 773 3838
livros
mercado

áudio
central de
celulares
clima
clima
clima
clima
clima
clima

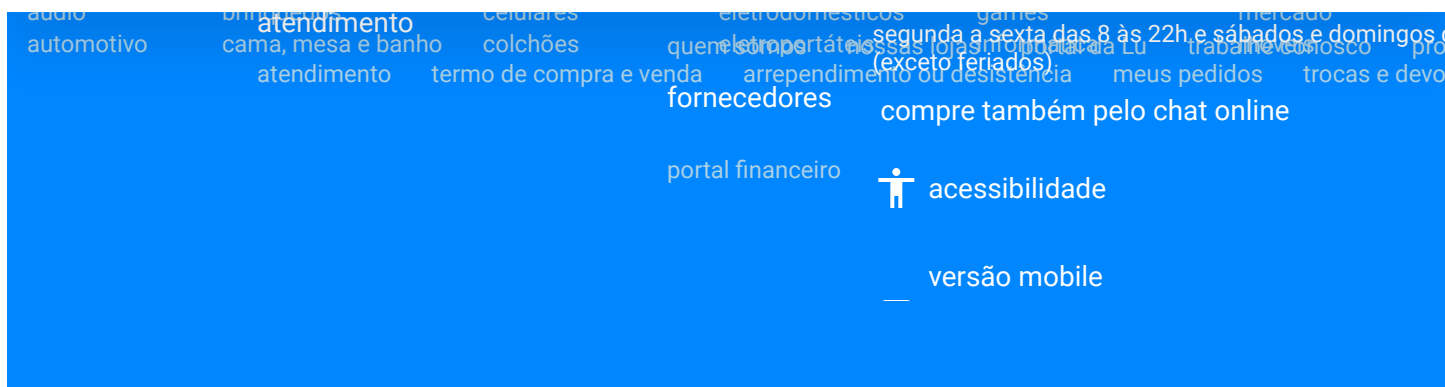

Preços e condições de pagamento exclusivos para compras via internet, podendo variar nas lojas físicas. Ofertas válidas na compra de 5 peças de cada produto por cliente, até o término dos nossos estoques para internet. Caso os produtos apresentem divergência de valores, o preço válido é o da sacola de compras.

Vendas sujeitas a análise e confirmação de dados.

O Magazine Luiza atua como correspondente no País, nos termos da Resolução CMN nº 4.935/2021, e encaminha propostas de crédito e operações de crédito para a Luizacred S.A Sociedade de Crédito, Financiamento e Investimento inscrita no CNPJ sob nº 02.206.577/0001-80.

Magazine Luiza S/A - CNPJ: 47.960.950/1088-36

Endereço: Rua Arnulfo de Lima, 2385 - Vila Santa Cruz, Franca/SP - CEP 14.403-471

© Magazine Luiza – Todos os direitos reservados. Endereço eletrônico: <https://www.magazineluiza.com.br>

Fale conosco: <https://www.magazineluiza.com.br/central-de-atendimento/fale-conosco/>



Busque aqui o seu produto



Patch Panel Cat.6 T568A/B 24P Furukawa Sohoplus

OUTRAS MARCAS

Cod.
1316792_CasaVideo

Calcule o prazo de entrega

Of



Patch Panel Não sei meu CEP Cat.6 T568a/h 24p [mais informações](#)

Selecione a
quantidade

Comprar

Este produto é vendido e entregue por:
CV_WEBCONTINENTAL

Faça seu Cartão Casa & Vídeo



Descrição do Produto



Patch Panel Cat 6 T568a/h 24p

[VER MAIS](#)

MenuEspecificações técnicas 

Avaliações

Ainda não foram feitas avaliações para este produto, o que acha de deixar uma?

[ESCREVER AVALIAÇÃO](#)

Smartphones Mais Vendidos



Saiba quais são os benefícios de comprar com a gente.

Smartphone Samsung Galaxy A13 A135 128G R\$ 1.049,00 em até 12x de R\$ 87,41 sem juros

Smartphone Samsung Galaxy A12 A127 64G R\$ 749,00 em até 10x de R\$ 74,90 sem juros

Smartphone Motorola...

Parcele em até 12x Parcela mínima de R\$29,90

Retire na loja E economize o frete

Entrega expressa Em até 24h

Digite seu CPF

Cadastrar

Siga-nos nas mídias sociais



Formas de Pagamento



Sobre a empresa

Venda na Casa & Vídeo de Trocas

WhatsApp | (21) 99104-3269

Nossas Marcas

Cartão Casa & Vídeo Política de privacidade Contador Atendimento | (21) 4020-2626

2022 . Casa e Video Brasil S/A © Todos os direitos reservados

Trabalhe Conosco

Canal Confidencial

Segurança

LOGIN MEUS PEDIDOS MINHA CONTA

servtec[®]
SOLUÇÕES INTELIGENTES



O QUE VOCÊ ESTÁ BUSCANDO?



DESTAQUE

LANÇAMENTO

PATCH PANEL 24 PORTAS CAT6 FURUKAWA SOHO PLUS

MARCA: FURUKAWA
MODELO: CAT6
DISPONIBILIDADE: IMEDIATA



REFERÊNCIA: PRD01125
EAN: 7893137170363

R\$ 1.072,00

R\$ 1.029,12 à vista com desconto PIX ou 12x de R\$ 110,67 com juros Cartão Hiper - Vindi

 [Mais formas de pagamento](#)

Quantidade:

COMPRAR PRODUTO

 CALCULAR FRETE:

-

CALCULAR

DESCRIÇÃO GERAL

GARANTIA

FORMAS DE PAGAMENTO

AVALIAÇÕES

Patch Panel com 24 portas categoria 6 Soho Plus Furukawa

Painel com várias tomadas de telecomunicação para distribuição de subsistemas do cabeamento.

Fabricante: Furukawa

Linha: Soho Plus

Referência: 00-10001

Aplicação

Utilizado em Sistemas de Cabeamento Estruturado para tráfego de voz, dados e imagens, segundo requisitos da norma para Categoria 6, ANSI/TIA/EIA-568C-2.1 (Balanced Twisted Pair Cabling Components), para cabeamento horizontal ou secundário, uso interno, em salas de telecomunicações.

Característica Técnicas



Categoria 6;

24 posições;

Terminais de conexão em bronze fosforoso estanhado, padrão 11s0 IDC, para condutores de 22 a 26 AWC;

Largura de 19 $\frac{1}{2}$ e altura de 1U ou 44,45 mm, que permite montagem em racks;

Possui local para identificação das portas;

Fornecido na cor preta;

Pintura especial anti-corrosão;

Compatível com ferramentas Punch Down 110IDC;

Compatível com plugs RJ45 e RJ11;

Produto que atende políticas de respeito ao meio ambiente.

Dados do produto

Marca: FURUKAWA

NCM: 8517.70.99

EAN: 7893137170363

PRODUTOS RELACIONADOS



Patch Panel 24 Portas Cat5e Furukawa Soho Plus





RJ45 Cat6 Furukawa Soho Plus de Passagem



Rj45 Cat6 Furukawa Soho Plus de Passagem 15 Peças



RJ45 Fêmea Keystone Furukawa Cat6 Soho Plus 35050413





CADASTRE O SEU E-MAIL
e receba vantagens diretamente no seu e-mail

[CADASTRAR >](#)[CONTEÚDO](#)[CATEGORIAS](#)[ATENDIMENTO](#)[FACEBOOK](#)[SEGURANÇA](#)[FORMAS DE PAGAMENTO](#)

Todas as regras e promoções são válidas apenas para produtos vendidos na loja virtual.

Desenvolvido por: **netzee**

TECNOLOGIA **TRAYCOMMERCE**



Central do Vendedor | Venda na Shopee | Baixe o App | Siga-nos no   



Buscar na Shopee



Vibrador | Tenis Feminino | Tenis Masculino | Fone Bluetooth | Sandália Feminina | Bolsa Feminina

Shopee > Computadores e Acessórios > Componentes de Rede > Cabos de Rede e Conectores > Kit Cabeamento Cat5e

Kit Cabeamento Cat5e E

Nenhuma Avaliação Ainda | 0 Ve

R\$2.750,00

Frete  Frete grátis
Para con
 Frete Pai
Taxa De

Quantidade

 Adicionar Ao Carrinho



 **FRETE GRÁTIS** ACIMA DE **R\$ 39**





 Garantia Shopee | Receba e

Compartilhar:     |  0



flimix
● online

 Conversar Ag...

 Ver Página Da L...

Avaliações **4mil** Taxa De Res
Produtos **1,1mil** Geralmente Chat Em

Detalhes Do Produto

Categoria	Shopee > Computadores e Acessórios > Componentes de Rede > Cabos de Rede e C
Estoque	1
Enviado de	Osasco, São Paulo

Descrição Do Produto

FLYMIX – Somos Importadores e Distribuidores de produtos desde 2014

DESCRIÇÃO DO PRODUTO:

Kit Cabeamento Cat5e E Cat6 Patch Panel Cabo Rack Bandeja

****DICAS IMPORTANTES ****

* Prezamos sempre a satisfação do cliente *

* Trabalhamos com produtos de excelente qualidade e custo benefício *

* Caso tenha alguma dúvida, pode nos chamar no chat que responderemos o mais rápido possível, mesmo se

* Todas as compras são despachadas em no máximo 1 dia útil após a compra ser realizada.*

Avaliações Do Produto

0 de 5



Tudo

5 Estrela (0)

4 Estrela (0)





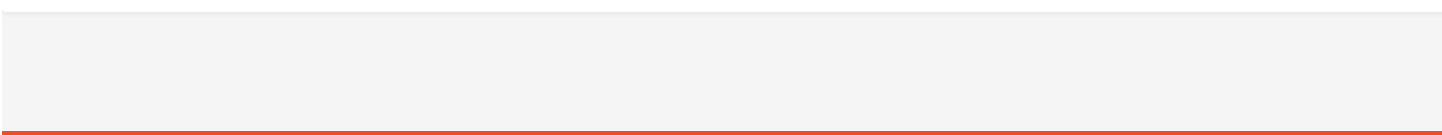

3 Estrela (0)

2 Estrela (0)



Nenhuma avaliação ainda



ATENDIMENTO AO CLIENTE	SOBRE A SHOPEE	PAGAMENTO
Central de Ajuda	Sobre Nós	  
Como Comprar	Políticas Shopee	  
Métodos de Pagamento	Política de Privacidade	
Garantia Shopee	Programa de Afiliados da Shopee	
Devolução e Reembolso	Seja um Entregador Shopee	
Fale Conosco	Ofertas Relâmpago	
Ouvidoria	Shopee Blog	
	Imprensa	

© 2023 Shopee. Todos os direitos reservados

País e região: Singapura | Indonésia | Taiv

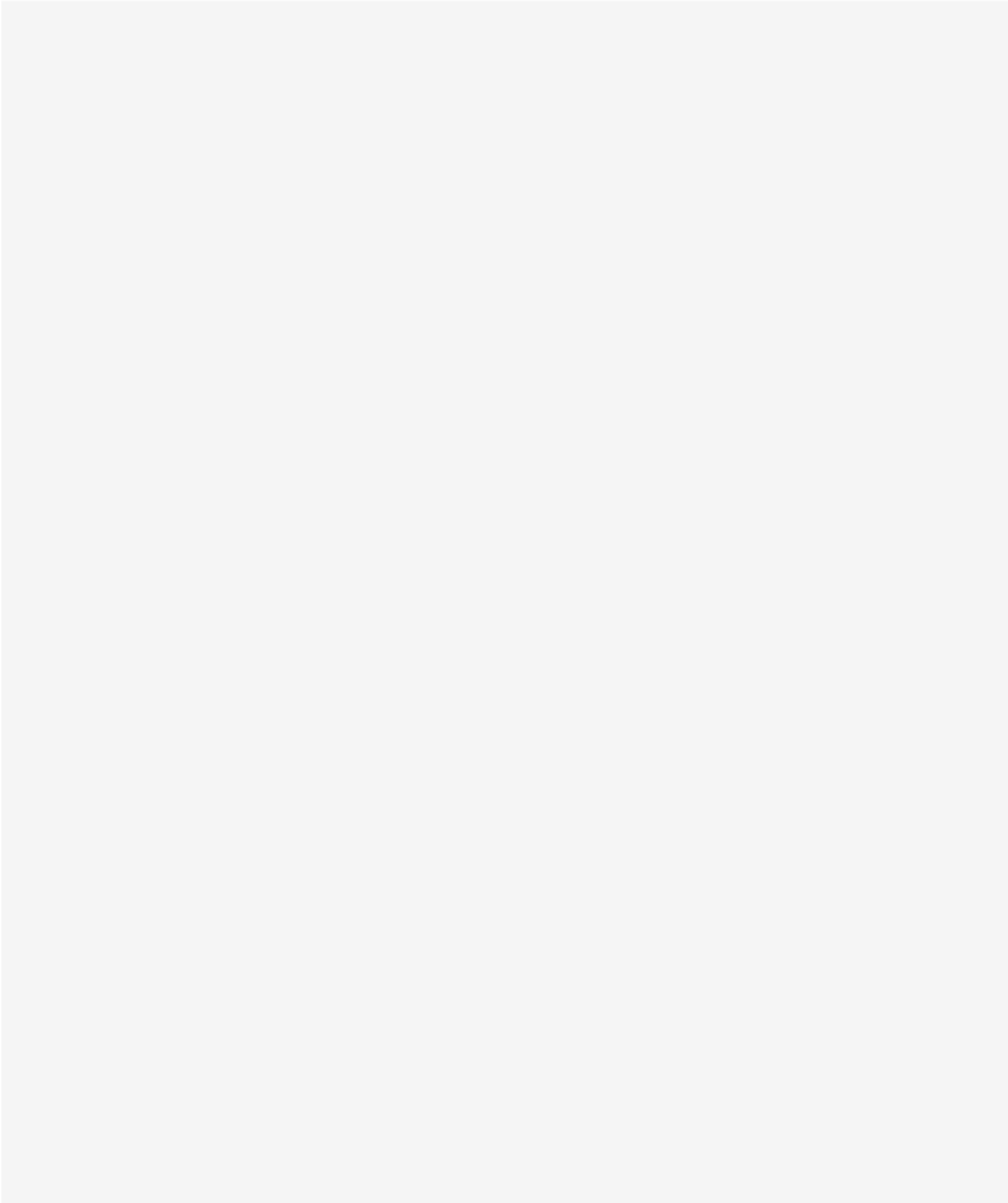

CLIQUE AQUI E CONFIRA AS OFERTAS

Televendas: (19)
3446-7400Whatsapp: (19)
3446-7400Conheça
DimensionalFrete grátis nas compras acima de R\$
299,00!

O que você está procurando?

Q Buscar

[Home](#) > [Infraestrutura de rede](#) > [Gerenciamento CFTV](#) > [Guia Cabos Horiz Fech 1U Furukawa](#) PRONTA
ENTREGA

Imagens meramente ilustrativas

Guia Cabos Horiz Fech 1U Furukawa

Código: 35150502

R\$ 129,99

Em até 2x R\$ 64,99 sem juros

- 1 +

COMPRAR

Frete e prazo de entrega:

Não sei meu CEP

CALCULAR O FRETE

Descrição do produto

ACESSORIO RACK | NOMENCLATURA: GUIA CABOS | ESPECIFICACAO: HORIZONTAL FECHADO
1U | MARCA: FURUKAWA | REF: 35150502

Ficha Técnica

Folha de Dados
(Datasheet)

[Baixar arquivo](#)

NCM

85177900

Avaliações



[Faça login para escrever](#)
Classificação média: 0 (0 avaliações)

Mais recentes ▾

Todos ▾

Nenhuma avaliação

Quem viu, viu também





Divisória De Protecão 600Mm
AR8163ABLK - APC



Painel Service Bypass
200V/208V/240V
100A 3 L6-30R 3
Saídas L6-20P



Bandeja Fixa 22,7Kg
Pt P/Rack
AR8105BLK - APC



Bandeja Fixa 19"
Preta P/Rack
400Mm 35150547 -
Furukawa



Painel Fech Ac
1,2Mm 12X177Mm
Furukawa

Assine nossa newsletter

Receba ofertas exclusivas e novidades diretamente em seu e-mail.

Nome:

E-mail:

Fale conosco

(19) 3446-7400

(19) 3446-7400

atendimento.site@dimensional.com.br

De segunda à sexta-feira, das 8h às 18h.

Departamentos

Automação industrial

Cabos elétricos

EPIs

Iluminação

Infraestrutura de rede

Material elétrico

Institucional

Quem somos

Nossas lojas

Regras do site

Central De Atendimento

Fale conosco

Meus pedidos

Cancelamento

Trocas e devoluções

Política de Privacidade

Trabalhe conosco

Redes Sociais



Formas de Pagamento



Certificados





Cupons de desconto **LG** **SAMSUNG** **Qidea** Utilize nossos cupons de desconto e ganhe até R\$ 120 OFF! *válido por tempo limitado

webcontinental O que você está procurando?

Olá, faça seu login ou cadastre-se

Todos os Departamentos Climatização Eletrodomésticos Eletroportáteis Esporte e Lazer Móveis e Decoração

s > [Metais e Acessórios](#)

1u Preto Padrão 19" Para Rack



*Imagens meramente ilustrativas



to Padrão 19" Para Rack

O produto vem separado em 2 partes e permite montar, desmontar e posicionar os cabos com total agilidade, sem precisar retirá-los do de Um produto 100% aprovado nos testes de qualidade, que combina resistência, praticidade e design para organizar e proteger.

ibém



Vendido e entregue por Connect Vision

R\$ 92,18 à vista

8% de desconto à vista (Pix ou Boleto)

Ou R\$ 97,17 (em 1x no cartão)

Ou R\$ 100,18

Em até 10x de R\$ 10,02 sem juros

[Ver condições de pagamento](#)

Adicionar ao Carrinho

Comprar agora

[Calcule o Frete](#)



Receba as melhores ofertas por e-mail

Promoções exclusivas, ofertas, lançamentos, produtos especiais e muito mais. Assine!

Digite seu e-mail

Cadastrar

R\$ 40,37 à vista
Ou 8x de R\$ 5,31 sem juros



le
nto



Formas de Pagamento



SAC - Serviço de atendimento ao Cliente

Sobre a WebContinental

Minha Conta

Política de Privacidade
(LGPD)

Compras e Pedidos

Fale Conosco

Trocas e Devoluções

Marketplace

Dúvidas Frequentes

Black Friday

Tudo Sobre Ar

Condicionado



Abra seu chamado on-line

Televendas
0800-7411174

Segunda a Sexta: 08h às 20h
Sábados: 09h às 14h

Segurança e Certificações



Redes Sociais



Webcontinental LTDA | Travessa Venezuela, N° 210 - Navegantes | Porto Alegre - RS - CEP: 90.240-220 CNPJ: 08.584.116/0001-27 | Inscrição Estadual: 0963171399
| Telefone: **0800-7411174** | <http://sac.infoar.com.br> | ouvidoria@webcontinental.com.br
Proibida reprodução total ou parcial | © 2007 - 2023 Todos os direitos reservados - WebContinental



Apple WATCH Existe um Apple Watch para cada pessoa.

Nossas lojas | Tenha sua loja | Regulamentos | Acessibilidade | Guia de segurança | Atendimento

Magalu Busca no Magalu Bem-vindo :) Entre ou cadastre-se Ver ofertas para mim

Todos os departamentos Ofertas do Dia | Celulares | Móveis | Eletrodomésticos

magalu > Casa e Construção > Material Elétrico > Fio e Cabo > Organizador > Guia de cabo fechado 1u pr

Guia de cabo fechado 1u preto padrão 19" para rack - Techfix

Código ek4f85jffc | [Ver descrição completa](#) | [Techfix](#)



*Imagens meramente ilustrativas

★★★★★ [Avaliar produto](#)

Vendido por **Connect Vision**
Entregue por **magalu**
O Magalu garante a sua compra

R\$ 110,42

[Cartão de crédito sem juros](#)

COMPRAR

ADICIONAR

[Calcular frete e prazo](#)

Informações do Produto

Guia de cabo fechado 1u preto padrão 19" para rack

Prático de montar e fácil de manusear O produto vem separado em 2 partes e permite montar, desmontar com agilidade, sem precisar retirá-los do rack. Alta qualidade e maior durabilidade Um produto 100% aprovado no Brasil por sua resistência, praticidade e design para organizar e proteger.

**Informações
complementares**

Marca

OEM



LU explica

Organizador de Fios e Cabos

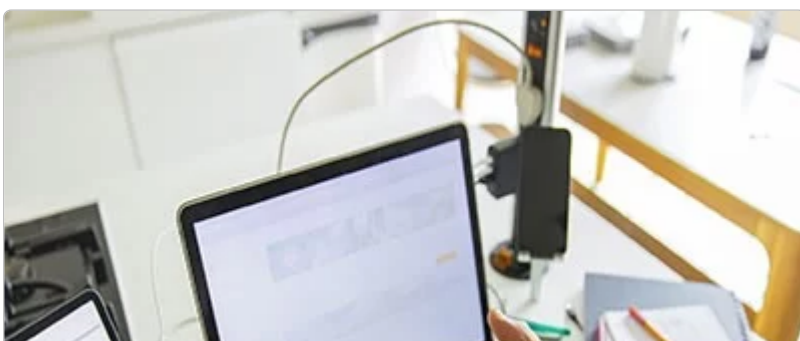



Conheça os organizadores de cabos

Eles te ajudam a proteger os fios e deixar o ambiente mais seguro!

[Veja outros conteúdos](#)

Avaliação dos clientes



Guia de cabo fechado 1u preto padrão 19" para rack

Avaliação geral

0.0 0 avaliação

Ordenar avaliações:

Mais relevantes

Formas de pagamento

Cartão Luiza

(Produto + Frete)

Numero de parcelas

Total

R\$ 110,42 à vista

02x de R\$ 56,86 com juros

R\$ 113,73

03x de R\$ 38,28 com juros

R\$ 114,84

04x de R\$ 28,99 com juros

R\$ 115,97

05x de R\$ 23,42

R\$ 117,10

Cartão de crédito

(Produto + Frete)

Numero de parcelas

Total

R\$ 110,42 à vista

02x de R\$ 56,86 com juros

R\$ 113,73

03x de R\$ 38,28 com juros

R\$ 114,84

04x de R\$ 28,99 com juros

R\$ 115,97

05x de R\$ 23,42

R\$ 117,10

Pix

R\$ 110,42 à vista

No PIX, com o código que será gerado na finalização da sua compra.

com juros		com juros	
06x de R\$ 19,71 com juros	R\$ 118,24	06x de R\$ 19,71 com juros	R\$ 118,24
07x de R\$ 17,05 com juros	R\$ 119,38	07x de R\$ 17,05 com juros	R\$ 119,38
08x de R\$ 15,07 com juros	R\$ 120,54	08x de R\$ 15,07 com juros	R\$ 120,54
09x de R\$ 13,52 com juros	R\$ 121,70	09x de R\$ 13,52 com juros	R\$ 121,70
10x de R\$ 12,29 com juros	R\$ 122,86	10x de R\$ 12,29 com juros	R\$ 122,86
11x de R\$ 11,28 com juros	R\$ 124,04	11x de R\$ 11,28 com juros	R\$ 124,04
12x de R\$ 10,43 com juros	R\$ 125,22	12x de R\$ 10,43 com juros	R\$ 125,22

Consultas relacionadas: [Guia de cabo fechado 1u preto padrão 19" para rack](#) [Guia](#)
[Guia cabo](#) [Guia fechado 1u preto padrão 19" para rack](#)
[Guia 1u preto padrão 19" para rack](#) [Guia 1u](#) [Guia preto padrão 19" para rack](#) [Guia preto](#)

[veja mais](#)

Formas de pagamento

certificados e segurança

8.5 ÓTIMA
MAGAZINE LUIZA
16-03-2023

EXCELENTE
eBit
CLIQUE E VERIFIQUE

RA 1000
ReclameAQUI

departamentos

- ar e ventilação
- artesanato
- áudio
- automotivo

marketplace

- bebês
- venda seus produtos
- beleza e perfumaria
- brinquedos
- camarões e banho

serviços

- câmeras e drones
- proteção de marcas
- casa e construção
- celulares
- colômbia

parcerias

- compra e venda
- eletrônicos
- apresentação
- portal financeiro

compre pelo telefone

0800 773 3838

segunda a sexta das 8 às 22h e sábados

compre também pelo chat online

acessibilidade

versão mobile

Preços e condições de pagamento exclusivos para compras via internet, podendo variar nas lojas físicas. Ofertas válidas na c por cliente, até o término dos nossos estoques para internet. Caso os produtos apresentem divergências de valores, o prec

Vendas sujeitas a análise e confirmação de dados.

O Magazine Luiza atua como correspondente no País, nos termos da Resolução CMN nº 4.935/2021, e encaminha proposta crédito para a Luizacred S.A Sociedade de Crédito, Financiamento e Investimento inscrita no CNPJ sob o nº

Magazine Luiza S/A - CNPJ: 47.960.950/1088-36

Endereço: Rua Arnulfo de Lima, 2385 - Vila Santa Cruz, Franca/SP - CEP 14.403-471

© Magazine Luiza – Todos os direitos reservados. Endereço eletrônico: <https://www.magazineluiza.com.br>

Fale conosco: <https://www.magazineluiza.com.br/central-de-atendimento/fale-conosco>



Faça **LOGIN** ou crie seu **CADASTRO**

DEPARTAMENTOS ▾ LANÇAMENTOS **PC GAMER** **TV** **OFERTA DO DIA** **OPENBOX** **SEJA PRIME** **CARTÃO KABUM!** **BAIXE O APP**

Você está em: Conectividade > Cabo de Rede > CAT 6 > **Código: 92088**

Cabo de Rede CAT.6 Furukawa, 305 Metros, Azul - 62154

FURUKAWA | ★★★★★ (9) |  



Vendido e entregue por: **KaBuM!** | **Em estoque**

R\$ 1.052,62

R\$ 949,99

COMPRAR

À vista no PIX com até **5%**

OFF

R\$ 999,99

Em até 10x de **R\$ 99,99** sem juros no cartão

Ou em 1x no cartão com até **5% OFF**

[Ver mais opções de pagamento](#)

PRODUTOS SIMILARES

Fabricante: **Furukawa**

Consultar frete e prazo de entrega

OK

Não lembro meu CEP



R\$ 39,99



R\$ 949,99



R\$

+ APROVEITE E COMPRE JUNTO





FURUKAWA

Cabo de Rede CAT.6
Furukawa, 305 Metros,
Azul - 62154

R\$ 1.052,62

R\$ 949,99

FURUKAWA

Cabo de Rede CAT.5e
Furukawa, 305 Metros, Azul -
23200099

PRIME NINJA

R\$ 679,99

FURUKAWA

Cabo de Rede CAT.6
Furukawa, 305 Metros,
Vermelho - 73942

PRIME NINJA

R\$ 1.029,99

Compre os
3 produtos por:
R\$ 2.659,97

[ADICIONAR AO CARRINHO](#)

☰ DESCRIÇÃO DO PRODUTO



Cabo de Rede Furukawa CAT6 CMX

O que é cabo CAT6

O **CAT6** é um cabo padronizado com **par retorcido** para Ethernet, retrocompatível com **CAT5/5e** e padrões de cabos **CAT3**. Como o **CAT5e**, os cabos **CAT6** são compatíveis com segmentos de Gigabit Ethernet de até 100 m, mas também permitem o uso em redes 10-Gigabit por uma distância limitada.

Cabo de rede Furukawa

INFORMAÇÕES TÉCNICAS

Tenha um projeto de rede com alta velocidade de transmissão e com garantia na transferência de dados. A **Caixa Cabo de Rede CAT.6 - Furukawa Sohoplus - 305 metros Azul** conta com cabos produzidos com 4 pares de condutores sólidos de cobre nu, **24 AWG** e isolados em polietileno especial. O cabo de internet também com capa em PVC retardante a chamas.

Características:

Marca: **Sono Plus**

Modelo: **62154**

Garanta seu cabo de rede Furukawa aqui no KaBuM!

Especificações:

- Aplicação: Redes
- Cor: Azul
- Impedância: 100±15% Ohms
- Revestimento: PVC Retardante a Chama
- Condutor: Cobre
- Diâmetro: 6mm
- Temperatura de Instalação: 0°C a 50°C
- Temperatura de Armazenamento: -20°C a 80°C
- Temperatura de Operação: -20°C a 60°C
- Desequilíbrio Resistivo Máximo: 5%
- Resistência Elétrica CC Máxima do Condutor de 20°C: 93,8 Ohms/km
- Capacitância Mútua 1kHz Máximo: 56pF/m
- Desequilíbrio Capacitivo Par x Terra 1kHz Máximo: 3,3pF/m
- Impedância Característica: 100±15% Ohms
- Atraso de Propagação Máximo: 545ns/100m @ 10MHz
- Diferença Entre o Atraso de Propagação Máximo: 45ns/100m
- Prova de Tensão Elétrica Entre Condutores: 2500VDC/3s
- Velocidade de Propagação Nominal: 68%

Informações adicionais:

- Normas Aplicáveis ANSI/TIA-568-C.2 Category 6, NBR 14703, NBR 14705, ISO/IEC 11801 e IEC 60332.
- Condutor Fio sólido de cobre eletrolítico nú, recozido, com diâmetro nominal de 24/23AWG
- Isolamento: Polietileno de alta densidade com diâmetro nominal 1.0mm
- Resistência de Isolamento: 10000mOhms.km
- Quantidade de Pares: 4 Pares, 24/23 AWG
- Par Os condutores isolados são reunidos dois a dois, formando o par. Os passos de torcimento devem ser adequados, de modo a atender os níveis de diafonia previstos e minimizar o deslocamento relativo entre si.
- Núcleo: Os pares são reunidos com passo adequado, formando o núcleo do cabo. É utilizado um elemento central em material termoplástico para separação dos 4 pares binados
- Blindagem: Não Blindado (U/UTP)
- Peso do Cabo: 42kg/km
- Classe de Flamabilidade: NBR 14705 CM: Deve estar de acordo com IEC 60332-3-25: "Test for vertical flame spread of vertically-mounted bunched wires or cables - Category D"
- NBR 14705 CMX: Deve estar de acordo com IEC 60332-1-2: "Test for vertical flame propagation for a single insulated wire or cable"

Aplicações:

- 1. Cumpre os requisitos físicos e elétricos das normas ANSI/TIA-568C.2 e ISO/IEC11801
- 2. O cabo está de acordo com as diretivas RoHS (Restriction of Hazardous Substances)
- 3. Pode ser utilizado com os seguintes padrões atuais de redes citados abaixo:
 - a. ATM-155(UTP), AF-PHY-0015.000 e AF-PHY-0018.000, 155/51/25Mbps
 - b. TP-PMD , ANSI X3T9.5, 100 Mbps
 - c. GIGABIT ETHERNET, IEEE 802.3z, 1000 Mbps
 - d. 100BASE-TX, IEEE 802.3u, 100 Mbps

- e. 100BASE-T4, IEEE 802.3u, 100 Mbps
- f. 100vg-AnyLAN, IEEE802.12, 100 Mbps
- g. 10BASE-T, IEEE802.3, 10 Mbps
- h. TOKEN RING, IEEE802.5, 4/16 Mbps
- i. 3X-AS400, IBM, 10 Mbps

Conteúdo da embalagem:

- 01 Cabo de Rede Soho Plus

Garantia:

12 meses de garantia

Peso:

11640 gramas (bruto com embalagem)

★ AVALIAÇÕES DOS USUÁRIOS



5.0 ★★★★★
(9 AVALIAÇÕES)

Ótimo Produto (18/02/2022)

★★★★★ 5.0

Amauri

Opinião geral: "Produto de qualidade superior!"

👍 **Pros:** "Qualidade"

👎 **Contras:** "Poderia ser mais em conta... tudo está subindo estes dias... já é o 3º que compro e sempre com preços superiores"

OTIMO (25/08/2021)

★★★★★ 5.0

Anônimo

Opinião geral: "OTIMO"

👍 **Pros:**

👎 **Contras:**

[VER MAIS](#)

🗨️ PERGUNTAS E RESPOSTAS



Quer conversar com outros clientes Ninjas que já compraram ou têm interesse neste produto? Deseja compartilhar a sua opinião e tirar dúvidas? Participe do nosso Fórum de Clientes. Basta [fazer seu login!](#)

Martins

(12/02/2020)

Boa tarde. Podes informar a diferença deste produto em relação ao 23400200 CABO ELET. SOHOPLUS U/UTP CAT.6 24AWGX4P CINZA RoHS 305M?

Martins

(13/02/2020)

O Cabo de Rede Soho Plus CAT6 CMX CX 305m Azul 62154 tem a mesma característica técnica do CABO ELET. SOHOPLUS U/UTP CAT.6 24AWGX4P CINZA RoHS 305M?

Moisés

(17/02/2020)

Qual a diferença dessa marca para o kurukawa?

Guilherme

(23/08/2020)

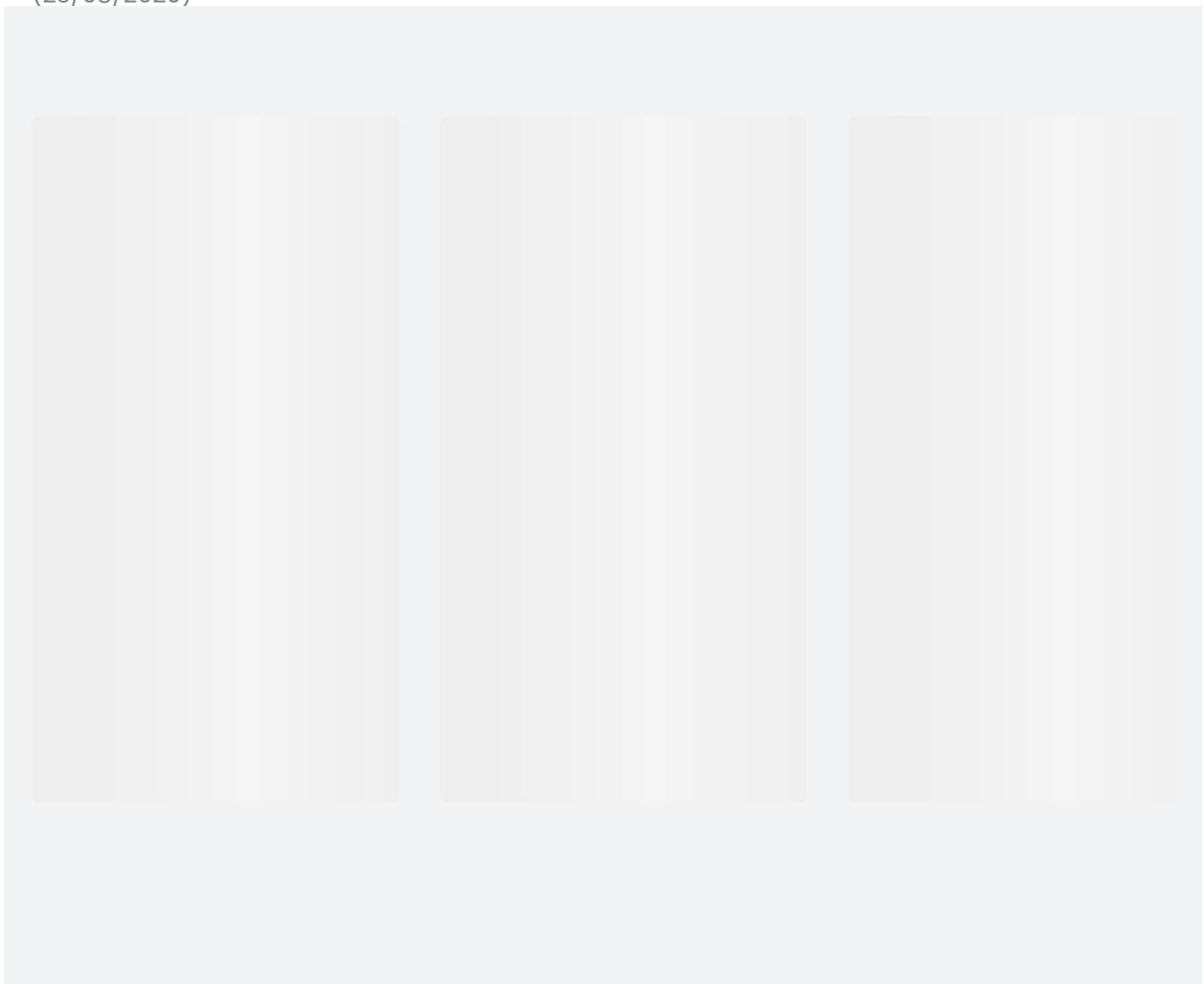

 **PRODUTOS SIMILARES**  **COMPRADOS JUNTOS**



Cabo

0%

Rede

000 Furukawa

000 Furukawa,

000 Cat6

000 Furukawa,

000 Cat6,

000 Cat6,

000 Cat6

000 Cat6

000 Cat6

000 Cat6

vista

PIX

PIX



COMPRAR

COMPRAR



17%

17%

000 Samsung

000 Samsung

000 Samsung

000 Samsung

000 Samsung,

000 Samsung

000 Samsung

000 Samsung

000 Samsung

000 Samsung:

000 Samsung

000 Samsung,

000 Samsung

000 Samsung

000 Samsung

000 Samsung

000 Samsung

000 Samsung

000 Samsung

000 Samsung

000 Samsung

000 Samsung

000 Samsung

KaBuM
COMPRAR
Receba ofertas

Qual é o seu nome?

Qual é o seu e-mail?

seu e-mail?

CADASTRAR**Departamentos**

Hardware	Smart Home	Energia
Celular e Smartphone	Ferramentas	Serviços Digitais
Periféricos	Ar e Ventilação	
Teclado e Mouse	Segurança	
Computadores	Notebook	
Placa de Vídeo	Câmeras e Drones	
Monitores	Conectividade	
Consoles e Games	Processadores	
Áudio	Casa e Decoração	
TV	Esporte & Lazer	
Móveis	Geek	
Eletrodomésticos	Espaço Gamer	
Eletroportáteis	Escritório	

Novidades e Promoções

Seja Prime
Black Friday
Mega Maio
Julho Gamer
Pix
Cartão KaBuM!
Oferta do dia
Gift Card KaBuM!
Openbox
Super Máquina
Seleção Ninja
Tecnologia 5G
Venda seus produtos

Compra Segura

Garantia Estendida e Roubo + Quebra Acidental

Institucional

[Sobre o KaBuM!](#)

[Políticas do Site e Marketplace](#)

[Políticas de Cookies](#)

[Políticas de Privacidade](#)

[Trabalhe Conosco](#)

[Código de Defesa do Consumidor](#)

[Exerça seus Direitos de Privacidade](#)

[Código de Conduta e Ética](#)

[Canal Ninja](#)

FAQ

[FAQ - Orientações](#)

Minha Conta

[Meus Pedidos](#)

[Cadastrar ou Remover Newsletter](#)

Mídias sociais

Baixe os aplicativos



Atendimento

Horário de atendimento:

08:00 às 20:00 -

Segunda a Sábado,

horário de Brasília

(Exceto domingo e feriados)

Endereço:

Rua Carlos Gomes, 1321 -

9º andar - Centro

Limeira/SP - CEP: 13480-010

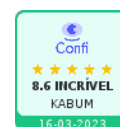



KaBuM!® é uma marca registrada de KABUM S.A | CNPJ: 05.570.714/0001-59 | Todos os direitos reservados. Os preços anunciados neste site ou via e-mail promocional podem ser alterados sem prévio aviso. O KaBuM! não é responsável por erros descritivos. As fotos contidas nesta página são meramente ilustrativas do produto e podem variar de acordo com o fornecedor/lote do fabricante. Este site trabalha 100% em criptografia SSL. [Clique aqui](#) e veja as políticas de nossa empresa.



Existe um Apple Watch para cada pessoa.

[Nossas lojas](#)
[Tenha sua loja](#)
[Regulamentos](#)
[Acessibilidade](#)
[Guia de segurança](#)
[Atendimento](#)

magalu



Bem-vindo :)

Entre ou cadastre-se

[Ver ofertas para minha](#)



Todos os departamentos ▾

[Ofertas do Dia](#)

[Celulares](#)

[Móveis](#)

[Eletro](#)

[magalu](#) > [Casa e Construção](#) > [Material Elétrico](#) > [Cabo de Rede Furukawa CAT6 CMX CX 305m Azul 62154](#)

Cabo de Rede Furukawa CAT6 CMX CX 305m Azul 62154

Código bk60221jh0 | [Ver descrição completa](#) | [Furukawa](#)

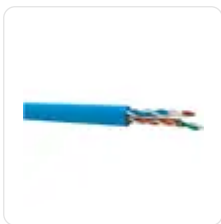

[Avaliar produto](#)

Vendido por **Basar Escolar**

Entregue por **magalu**

O Magalu garante a sua compra, do p

R\$ 1.388,06

ou 10x de R\$ 138,81 sem juros

[Cartão de crédito](#)
sem juros



COMPRAR A



ADICIONAR À S



Calcular frete e prazo

Produtos patrocinados do Magalu para você



Kit de Pilha AAA Palito Alcalina 32 Unidades

★★★★★

R\$ 199,90

R\$ 129,90

ou 2x de R\$ 64,95 sem juros



Extensão Elétrica 5 Metros 3 Tomadas Tripolar 10a Bivolt Retrátil

★★★★★

R\$ 18,99

R\$ 17,09

no PIX (10% de desconto)



Pilha Alcalina AAA Palito Duracell

★★★★★ 372

R\$ 89,99

R\$ 67,90



Pilha Alcalina AA Pequena Duracell

★★★★★ 414

R\$ 89,99

R\$ 67,90

Produtos relacionados



Cabo de Rede



Cabo de Rede



Cabo de Rede



Cabo Rede Patch



Cabo d

<p>Cabo de Rede Furukawa, CAT6,...</p> <p>R\$ 999,99 R\$ 949,99 no PIX (5% de desconto) ou 10x de R\$ 100,00 sem juros</p>	<p>Cabo de Rede Furukawa...</p> <p>R\$ 847,59 R\$ 805,21 no PIX (5% de desconto) ou 10x de R\$ 84,76 sem juros</p>	<p>Cabo de Rede Furukawa, CAT.5...</p> <p>R\$ 715,78 R\$ 679,99 no PIX (5% de desconto) ou 10x de R\$ 71,58 sem juros</p>	<p>Cabo Rede Patch Cord Cat5 2,5...</p> <p>R\$ 14,99 R\$ 10,50</p>	<p>Cabo de Rede Furukawa...</p> <p>R\$ 1.131,00 R\$ 1.073,49 no PIX (5% de desconto) ou 10x de R\$ 107,35 sem juros</p>
---	---	--	---	--

O que você viu está aqui



*Imagens meramente ilustrativas

Guia de cabo fechado 1u preto padrão 19" para rack

R\$ 110,42



Régua Extensora 8 Tomadas 20A 0090800001 Force Line

R\$ 133,22

ou 2x de R\$ 66,61 sem juros



Porca gaiola + parafuso m5 c/100 um gss

R\$ 102,60
R\$ 94,39

no PIX (8% de desconto)
ou 2x de R\$ 51,30 sem juros

Mais produtos patrocinados



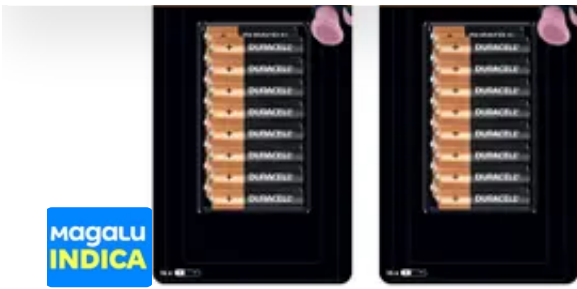

MAGALU INDICA

Kit de Pilha AAA Palito Alcalina 32 Unidades

R\$ 199,90

R\$ 129,90

ou 2x de R\$ 64,95 sem juros



Extensão Elétrica 5 Metros 3 Tomadas Tripolar 10a Bivolt Retrátil

R\$ 18,99

R\$ 17,09

no PIX (10% de desconto)



MAGALU INDICA

Pilha Alcalina AAA Palito Duracell

372

R\$ 89,99

R\$ 67,90



Pilha Alcalina AA Pequena Duracell

414

R\$ 89,99

R\$ 67,90



Extensão Elétrica 15 Metros Cabo PP 2x1mm² Reforçado 10A/20A

R\$ 73,90

R\$ 65,90



Pilha Recarregável AAA Palito 900 mAh 2 Unidades

15

R\$ 79,90

R\$ 44,91

no PIX (10% de desconto)





Pilha Auditiva 312 com 6 Unidades

10

R\$ 59,90
R\$ 26,90



Pilha Alcalina Moeda LR44 / A76 4 Unidades

42

R\$ 39,90
R\$ 13,62
no PIX (2% de desconto)

Informações do Produto

Cabo de Rede Furukawa CAT6 CMX CX 305m Azul 62154

Cabo de Rede Furukawa CAT6 CMX O que é cabo CAT6 O CAT6 é um cabo padronizado com par retorcido p com CAT5/5e e padrões de cabos CAT3. Como o CAT5e, os cabos CAT6 são compatíveis com segmentos de (mas também permitem o uso em redes 10-Gigabit por uma distância limitada. Cabo de rede Furukawa Tenha velocidade de transmissão e com garantia na tranferência de dados. A Caixa Cabo de Rede CAT.6 - Furukawa conta com cabos produzidos com 4 pares trançados compostos de condutores sólidos de cobre nu, 24 AWG especial. O cabo de internet conta também com capa em PVC retardante a chamas. Os cabos Sohoplus são oferecendo garantia e qualidade aos seus projetos. Garanta seu cabo de rede Furukawa aqui no KaBuM!





Materiais Elétricos



Escolha bem o material elétrico

Olha só essas dicas que eu preparei pra você!

Material elétrico básico

Saiba o que não pode faltar pra fazer a rede elétrica da sua casa em construção

Cuidados elétricos

Saiba o que fazer para evitar acidentes com

[Veja outros conteúdos](#)

Avaliação dos clientes

[ESCREVA](#)

Cabo de Rede Furukawa CAT6
CMX CX 305m Azul 62154

Avaliação geral

0.0 0 avaliação

Ordenar avaliações:

Formas de pagamento

Cartão Luiza

(Produto + Frete)

Numero de parcelas

Total

R\$ 1.388,06 à vista

02x de R\$ 694,03
sem juros

R\$ 1.388,06

03x de R\$ 462,69
sem juros

R\$ 1.388,06

04x de R\$ 347,02
sem juros

R\$ 1.388,06

05x de R\$ 277,61
sem juros

R\$ 1.388,06

06x de R\$ 231,34
sem juros

R\$ 1.388,06

07x de R\$ 198,29
sem juros

R\$ 1.388,06

08x de R\$ 173,51
sem juros

R\$ 1.388,06

09x de R\$ 154,23
sem juros

R\$ 1.388,06

10x de R\$ 138,81
sem juros

R\$ 1.388,06

11x de R\$ 135,37
com juros

R\$ 1.489,12

12x de R\$ 124,81
com juros

R\$ 1.497,75

Cartão de crédito

(Produto + Frete)

Numero de parcelas

Total

R\$ 1.388,06 à vista

02x de R\$ 694,03
sem juros

R\$ 1.388,06

03x de R\$ 462,69
sem juros

R\$ 1.388,06

04x de R\$ 347,02
sem juros

R\$ 1.388,06

05x de R\$ 277,61
sem juros

R\$ 1.388,06

06x de R\$ 231,34
sem juros

R\$ 1.388,06

07x de R\$ 198,29
sem juros

R\$ 1.388,06

08x de R\$ 173,51
sem juros

R\$ 1.388,06

09x de R\$ 154,23
sem juros

R\$ 1.388,06

10x de R\$ 138,81
sem juros

R\$ 1.388,06

Pix

R\$ 1.388,06 à vista

No PIX, com o código que será gerado na finalização da sua compra.

R

N

n:

Consultas relacionadas: [Cabo de Rede Furukawa CAT6 CMX CX 305m Azul 62154](#) [Cabo](#)
[Cabo Rede Furukawa CAT6 CMX CX 305m Azul 62154](#) [Cabo Rede](#) [Cabo Furukawa CAT6 CMX CX 3](#)
[Cabo Furukawa](#) [Cabo CAT6 CMX CX 305m Azul 62154](#) [Cabo CAT6](#) [Cabo CMX CX 305m Azul 6](#)

 [veja mais](#)

Formas de pagamento



 certificados e segurança



departamentos

marketplace

serviços

parcerias

compre pelo telefone

ar e ventilação

bebês

câmeras de segurança

compre premiado

0800 773 3838

livros

artesanato

beleza e perfumaria

proteção de marcas

central de atendimento

segunda a sexta das 8 às 22h e sábados e domingos (exceto feriados)

mercado

áudio

brinquedos

celulares

central de atendimento

compre também pelo chat online

trabalhe conosco

automotivo

cama, mesa e banho

colchões

central de atendimento

compre também pelo chat online

trabalhe conosco

atendimento

termo de compra e venda

central de atendimento

compre também pelo chat online

trabalhe conosco

fornecedores

compre também pelo chat online

portal financeiro

 acessibilidade

 versão mobile

Preços e condições de pagamento exclusivos para compras via internet, podendo variar nas lojas físicas. Ofertas válidas na compra de um produto por cliente, até o término dos nossos estoques para internet. Caso os produtos apresentem divergências de valores, prevalecerão os valores das compras.

Vendas sujeitas a análise e confirmação de dados.

O Magazine Luiza atua como correspondente no País, nos termos da Resolução CMN nº 4.935/2021, e encaminha propostas de operações de crédito para a Luizacred S.A Sociedade de Crédito, Financiamento e Investimento inscrita no CNPJ sob o nº 07.011.638/0001-90.

Magazine Luiza S/A - CNPJ: 47.960.950/1088-36

Endereço: Rua Arnulfo de Lima, 2385 - Vila Santa Cruz, Franca/SP - CEP 14.403-471

© Magazine Luiza – Todos os direitos reservados. Endereço eletrônico: <https://www.magazineluiza.com.br>

Fale conosco: <https://www.magazineluiza.com.br/central-de-atendimento/fale-conosco/>



Cabo de Rede Furukawa CAT 6 SohoPlus U/UTP Capa CMX Azul - 305 Metros

Código: 29186

Outros produtos: [Furukawa](#)

Modelo: Sohoplus CAT6

Garantia: 12 Meses



R\$ 1.231,11

à vista no boleto ou transferência (5% de desconto)

ou 1.295,90 à prazo

8x de R\$ 161,99 sem juros ▾

Disponibilidade: **Imediata, Em Estoque!**

COMPRAR

Consulte o prazo de entrega do seu pedido

CALCULAR

Devolução Grátis. Você tem 7 dias a partir da data de recebimento.

Ajuda de Especialista. Tire suas dúvidas sobre produto ou instalação.

[+ DESCRIÇÃO](#)

AValiação DOS CLIENTES



cabo cat6

Alexandro Araujo - 31/03/2021 08:40:32

muito bom

AVALIAR

PRODUTOS SIMILARES



Cabo de Rede CAT 5E Blindado CMX 4 Pares Cobre Megatron Bobina 305 Metros

☆☆☆☆☆ (0)

R\$ 797,91

à vista com 5% de desconto
ou 8x de R\$ 104,99 sem juros



Cabo de Rede LAN Expert Hercules Externo STP Blindado e Dupla Capa CAT 5E - Metro

★★★★★ (4)

R\$ 4,28

à vista com 5% de desconto



Cabo de Rede Blindado 4 Pares Megatron Ultra Bobina 300 Metros

★★★★★ (5)

R\$ 332,41

à vista com 5% de desconto
ou 8x de R\$ 43,74 sem juros

Atendimento



Institucional



Minha Conta



Redes Sociais



Registre-se em nossa newsletter

digite seu e-mail



© 2023 Upperseg | Todos os direitos reservados

T.T. dos Santos LTDA | CNPJ: 17.354.683/0001-88 | Rua Rio Grande do Norte, 674, Centro, Londrina/PR, CEP 86026-490

Desenvolvido por MKX e-commerce

AirPods Magia para seus ouvidos, a partir de R\$ 1.979 Comprar

Nossas lojas Tenha sua loja Regulamentos Acessibilidade Guia de segurança

Atendimento Compre pelo tel: 0800 773 3838 Meus pedidos

magalu Bem-vindo :) Entre ou cadastre-se Ver ofertas para minha região

Busca no Magalu

Todos os departamentos Ofertas do Dia Celulares Móveis

Descubra as ofertas mais próximas de você!
Compartilhe sua localização para receber os melhores valores de frete, entregas mais rápidas e muito mais. Cadastrar CEP

magalu > Casa e Construção > Material Elétrico > Cabo De Rede 50 CM Patch Cord Cat6 UTP Furukawa Cinza - CABOS PATCHCORD

Cabo De Rede 50 CM Patch Cord Cat6 UTP Furukawa Cinza - CABOS PATCHCORD

Código jc0cgbd3gf | Ver descrição completa | Patch Cord

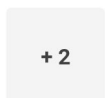

★★★★★ Avaliar produto



Cor: 0



Vendido por **Cabos Patch Cord**

Entregue por **magalu**

O Magalu garante a sua compra, do pedido à entrega. Saiba mais

R\$ 21,30

R\$ 21,20

Cartão de crédito
sem juros

R\$ 21,20
1xR\$ 21,20

COMPRAR AGORA

ADICIONAR À SACOLA

Calcular frete e prazo

+ 2

Quem viu este produto, viu estes também



Guia de cabo fechado 1u preto padrão 19" para rack

R\$ 110,42



Cabo de Rede Furukawa CAT6 CMX CX 305m Azul 62154

R\$ 1.388,06

ou 10x de R\$ 138,81 sem juros

Produtos patrocinados do Magalu para você

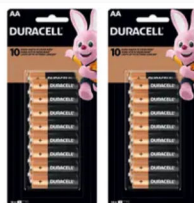

Kit de Pilha AA Pequena Alcalina 32 Unidades

★★★★★

R\$ 199,99

R\$ 169,90

ou 3x de R\$ 56,63 sem juros



Pilha Recarregável AAA Palito 900 mAh 2 Unidades

★★★★★ 16

R\$ 79,90

R\$ 44,91

no PIX (10% de desconto)



Carregador de Bateria 26650 de Lanternas para uso na tomada Bivolt

R\$ 39,00

R\$ 29,00



Interruptor De Persianas E Cortina Preto 4x2 10A Marqinius

R\$ 31,49

R\$ 28,34

no PIX

Produtos relacionados



Cabo de rede 1 metro CAT6 pato...

★★★★☆

R\$ 6,00

Cabo De Rede Internet Alta...

R\$ 27,50

R\$ 24,75
no PIX (10% de desconto)

Cabo De Rede Patch Cord Cat6...

R\$ 59,99

R\$ 47,49

no PIX

Cabo De Rede Patch Cord Cat6...

R\$ 99,99

R\$ 94,99

no PIX (5% de desconto)
ou 2x de R\$ 50,00 sem juros

Cabo D Blindac

R\$ 27,31

R\$ 23

no PIX (10% de desconto)

O que você viu está aqui



Cabo De Rede 50 CM Patch Cord Cat6 UTP Furukawa Cinza

R\$ 21,30

R\$ 21,20



Cabo de Rede Furukawa CAT6 CMX CX 305m Azul 62154

R\$ 1.388,06

ou 10x de R\$ 138,81 sem juros



Guia de cabo fechado 1u preto padrão 19" para rack

R\$ 110,42



Régua Extensora 8 Tomadas 20A 0090800001 Force Line

R\$ 133,22

ou 2x de R\$ 66,61 sem juros



Porca gaiola + parafuso m5 c/100 um gss

R\$ 102,60
R\$ 94,39

no PIX (8% de desconto)
ou 2x de R\$ 51,30 sem juros

Mais produtos patrocinados



Kit de Pilha AA Pequena Alcalina 32 Unidades

R\$ 199,90
R\$ 169,90

ou 3x de R\$ 56,63 sem juros



Pilha Recarregável AAA Palito 900 mAh 2 Unidades

R\$ 79,90
R\$ 44,91

no PIX (10% de desconto)



Carregador de Bateria 26650 de Lanternas para uso na tomada Bivolt

R\$ 39,00
R\$ 29,00



Interruptor De Persianas E Cortina Preto 4x2 10A Marqiriuz

R\$ 31,49
R\$ 28,34

no PIX



Pilha Auditiva 13 com 6 Unidades

R\$ 59,90
R\$ 29,90



Fio 1 5mm Elétrico C/100mts Extra Flexível - Ótima Qualidade

R\$ 71,90



Pilha AAA Palito Alcalina 4 Unidades

R\$ 39,99
R\$ 23,66

no PIX (5% de desconto)



Quadro de Distribuição EMBUTIR Trifásico 100A 16 Disjuntores

R\$ 360,50
R\$ 324,45

no PIX (10% de desconto)
ou 8x de R\$ 45,06 sem juros

Informações do Produto

Cabo De Rede 50 CM Patch Cord Cat6 UTP Furukawa Cinza

***** DETALHES TÉCNICOS ***** • TAMANHO: 50 Centímetros • COR: Cinza • QUANTIDADE: 1 Unidade • CATEGORIA: CAT6 • FABRICANTE: Furukawa • LINHA: Sohoplus • TIPO DO CABO: U/UTP (Sem Blindagem) • CAPA: Injetadas para evitar "fadiga no cabo" em movimentos na conexão • VELOCIDADE DE TRANSFERÊNCIA: 10GBPS • CONECTOR: RJ45 CAT6 • CONFIGURAÇÃO: T-568A • MATERIAL DO CONDUTOR: Fio sólido de cobre eletrolítico nú (100% Cobre) • AMBIENTE DE INSTALAÇÃO: Interior • BITOLA DO CONDUTOR: 24 AWG • PAR: Os condutores isolados são reunidos dois a dois, formando o par. • QUANTIDADE DE PAR: 4 Pares • RoHS: Cabo de acordo com a diretiva RoHS (Restriction of Hazardous Substances) • CERTIFICAÇÕES: UL Verified E257905 | ETL 4 conexões 3075278-003 | ISO9001/ISO14001 A1969/A10659 | Anatel 00036-08-00256 • EMBALAGEM: Única para todos as unidades • GARANTIA: 12 meses Patch Cord montado por Cabos Patch Cord, produto não acompanha embalagem da Furukawa.

Informações técnicas	Certificado de Homologação da ANATEL	011450400256
Informações complementares	Marca	Patch Cord

[Denunciar Anúncio](#)



DESCRIÇÃO

O Patch Cord Cat6 U/UTP CM Cinza Linha GigaLan de 0,50 Metros da Furukawa excede as características TIA/EIA 568 C.2 para CAT. 6 e ISO/IEC 11.801, ideal para sistemas de cabeamento estruturado, para tráfego de voz, dados e imagem. Para cabeamento horizontal ou secundário, uso interno, em ponto de acesso na área de trabalho para interligar o equipamento do usuário e as tomadas de conexão à rede.*Disponíveis nos tamanhos 0,50, 1,50, 2,50 e 3 Metros.

CARACTERÍSTICAS

Marca	Furukawa
Referência do Modelo	Linha GigaLan
Garantia do Fornecedor	1 Ano
Conectores	RJ45
Tipo de Cabo	UTP
Revestimento	PVC / CM
Categoria	Cat6
Tamanhos Disponíveis	0,50m, 1,5m, 2,5m, 3m
Conteúdo da Embalagem	01 Patch Cord Cat6 GigaLan Cinza 0,50 Metros
SAC Fornecedor	Furukawa 0800 41 2100

Patch Cord Cat6
GigaLan Cinza 0,50
Metros - 3548



Clique e veja!

Marca: Furukawa | Cód: 3548

por: R\$
56,00

ou 2x de R\$ 28,00

R\$ 53,20 à vista no
PIX
(5% de desconto)

Opções de Parcelamento



RECEBER EM CASA

Digite seu CEP
Não sei meu CEP

RETIRAR NA LOJA

Veja aqui o endereço
da retirada.

Pneus Importados Westlake  a partir de **R\$ 233,90** [Compre já](#)

SHOPPING **MERCADO** DROGARIA **SERVIÇOS** Atendimento Atendimento em Li

Carrefour  Pesquise por produtos ou marcas      

Todos os Departamentos Ofertas do Dia Smartphones Pneus TVs Eletrodoméstico

 **Ofertas para:** São Paulo - SP 

Home > [Acessórios de Tecnologia](#) > [Acessórios para Informática](#) > [Cabos Eletrônicos](#) > Cabo De Rede 50 Cm Patch Cord Rj45 Cat6 100% Cobre Cinza

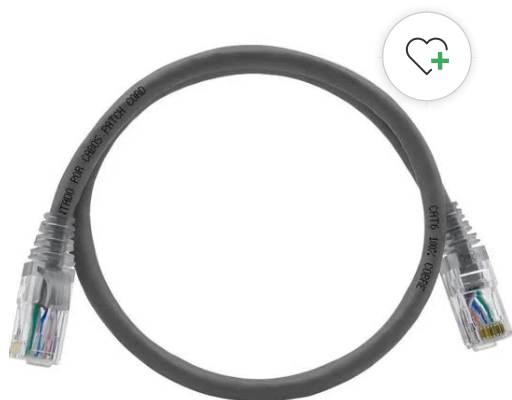

Cabo De Rede 50 Cm Patch Cord Rj45 Cat6 100% Cobre Cinza

- Cód: 322344219

Vendido e entregue por [Olist](#)

R\$ 23,39

em **1x** no cartão ou boleto 

 **COMPRAR**

 **Condição exclusiva**
Cartão Carrefour
Até **1x R\$ 23,39** sem juros
[Peça já o seu](#)

 O Carrefour garante a sua c

 [Condições de pagamento](#)

 Valor e prazo de entrega

Buscar

[Não sei meu CEP](#)

Especificações técnicas

Importante

Certificações

Não Se Aplica

Código da Certificação Não Se Aplica

Descrição do produto

Detalhes Técnicos tamanho: 50 Centímetros cor: Cinza quantidade: 1 Unidade categoria: Cat6 fabricante Do Cabo: Furukawa linha: Sohoplus tipo Do Cabo: U/utp (Sem Blindagem) capa: Injetadas Para Evitar Fadiga No Cabo Em Movimentos Na Conexão velocidade De Transferência: 10gbps conector: Rj45 Cat6 configuração: T-568a material Do Condutor: Fio Sólido De Cobre Eletrolítico Nú (100% Cobre) ambiente De Instalação: Interior bitola Do Condutor: 24 Awg par: Os Condutores Isolados São Reunidos Dois A Dois, Formando O Par. quantidade De Par: 4 Pares rohs: Cabo De Acordo Com A Diretiva Rohs (restriction Of Hazardous Substances) certificações: Ul Verified E257905 Etl 4 Conexões 3075278-003 Iso9001/iso14001 A1969/a10659 Anatel 00036-08-00256 embalagem: Original Da Cabos Patch Cord, Única Para Todos As Unidades. garantia: 12 Meses patch Cord Montado Pela Cabos Patch Cord, Produto Não Acompanha Embalagem Da Furukawa.

Publicidade

**Mercado Online**

Faça compras

**Cartão Carrefour**

Use o cartão

**Retire na loja 02 Horas**

Para que

**Retire de carro**

Compre pelo

**Retire na loja****Para que****Receba em casa**

Compre pelo

de mercado
online [aqui](#).

Carrefour e esperar?
fique **livre da** Compre no site
anuidade. [Veja](#) retire na
[mais](#) loja. [Veja Mais](#)

site e retire
em uma loja
sem **sair do**
carro. [Veja](#)
[mais](#)

esperar? **site** e receba
Compre no site no conforto de
e **retire na** sua **casa.** [Veja](#)
loja. [Veja mais](#) [mais](#)

Atendimento

Minha conta

Meus pedidos

Encontre uma
loja

Central de
Atendimento

Cartão Carrefour

Perguntas
frequentes

Denunciar
Produtos
Martkplace

Consumidor.gov

Serviços

Minhas listas

Garantia
Estendida

[Marketplace](#)

Apoio ao seller

Institucional

Perguntas
frequentes

Institucional

Grupo Carrefour

Trabalhe conosco

Diversidade

CyberCook

Blog Dica Amiga

Mapa de
Produtos

Mapa do Site

Sabor &
Qualidade

Black Friday

Afroempreendedores

Políticas Carrefour

Política de
entregas

Carrefour Te
Protege

Política de Trocas
e Devoluções

Política de
Cancelamento e
Ressarcimento

Política Retire na
Loja - Não
Alimentar

Política de
Produtos
Proibidos

eCommerce

Carrefour

Política de
instalação de
pneus

Termos de Uso

Central de
Privacidade

Política de
Privacidade

**Tire suas dúvidas
ou compre pelo
telefone:**

Para Para
regiões demais
metropolitanas:

11 3004-2222 0800-718-2222

Horário de atendimento: **De segunda a domingo, das 0**

*Horário
de Brasília

Navegação

Central de Privacidade

Política de Uso e
de Repressão e
Prevenção à
Venda de
Produtos Ilegais



Acessibilidade
Digital

Formas de Pagamento:

Débito bancário

Siga-nos nas redes sociais

Carrefour Comércio e Indústrias Ltda:
Via de Acesso Norte, Km 38, nº 420, Empresarial
Gato Preto, Cajamar - SP | CEP 07789-100 | CNPJ:
45.543.915/0846-95

Envio de documentos administrativos e jurídicos:
Rua George Eastman, nº 213 - Vila Tramontano, São
Paulo, SP | CEP 05690-000

atendimento@carrefour.com.br | (Mapa do Site)



https://www.cabospatchcord.com.br/cabo-rede-50-cm-patch-cord-cat6-utp-100-cobre?utm_source=Site&utm_medium=GoogleMerchant&utm_campaign=GoogleMerchant&sku=004270&gclid=EAIaIQobChMIOLCskpvt_QIV8-BcChOF1A8gEAQYCCABEgKyPfD_BwE

https://www.cabospatchcord.com.br/cabo-rede-50-cm-patch-cord-cat6-utp-100-cobre?utm_source=Site&utm_medium=GoogleMerchant&utm_campaign=GoogleMerchant&sku=004270&gclid=EAIaIQobChMIOLCskpvt_QIV8-BcChOF1A8gEAQYCCABEgKyPfD_BwE

Que Tal um Cupom de Desconto?



Digite o que você procura



Central de Atendimento

Bem-vindo(a) Entrar ou Cadastrar



Todas as categorias

Patch Cord

Cabo de Rede

Áudio & Vídeo

Energia Elétrica

BLOG

Queima de Estoque

Início > Patch Cord > Categoria 6 > 100% Cobre CAT6

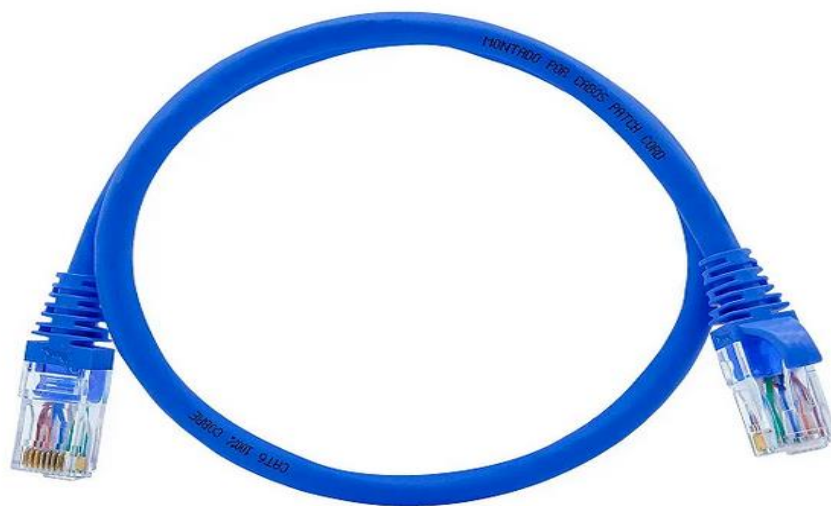

Video

Cabo Rede 50 CM Patch Cord Cat6 UTP 100% Cobre

(Cod: F43M7HUU6)

CAT. 6

Selecione a opção de Cor:



Selecione a opção de Modelo:

23 AWG 24 AWG (selected)

R\$ 14,54 no pix
com 5% de desconto

R\$ 15,30
até 2x de **R\$ 7,65** sem juros

R\$ 14,54 no pix com 5% de desconto

Compartilhe: Adicionar aos desejos



Busque aqui



Faça **LOGIN** ou crie seu **CADASTRO**



DEPARTAMENTOS



LANÇAMENTOS

PC

GAMER

TV

OFERTA DO DIA

OPENBOX

SEJA PRIME

CARTÃO KABUM!

BAIXE O APP

Você está em: Conectividade > Cabo de Rede > CAT 6a > **Código: 150286**

Patch Cord Furuwaka Sohoplus T568A, Cat.6E, 0.5M, Azul - 35123003

FURUKAWA

☆☆☆☆☆ (0)



Vendido e entregue por: **Bits & Bytes** | **Em estoque**

R\$ 22,18

À vista no PIX com até **7% OFF**

COMPRAR

R\$ 23,85

Em até 1x de **R\$ 22,18** sem juros no cartão

Ou em 1x no cartão com até **7% OFF**

[Ver mais opções de pagamento](#)

PRODUTOS SIMILARES

Fabricante: **Furukawa**



R\$ 969,99



R\$ 679,99



R\$ 14,99



R\$ 969,99



R\$ 679,99

DESCRIÇÃO DO PRODUTO

O Patch Cord U/UTP CAT.6 é utilizado em Sistemas de Cabeamento Estruturado para tráfego de voz, dados e imagens; e excede os limites estabelecidos nas normas para a categoria. Montado e testado 100% em fábrica, possui certificado Anatel. Aplicação em sistemas horizontais ou secundários, de uso interno, em salas de telecomunicações ou ponto de acesso na área de trabalho para tomadas de serviços....

INFORMAÇÕES TÉCNICAS

Características:

- Marca: Furukawa
- Modelo: RJ45 Cat6e T568A 35123003

Especificações Técnicas:

- Comprimento: 0,5m;
- Cor: Azul Claro;
- Tipo de Conector: RJ-45 em ambas as pontas;
- Tipo de Cabo: U/UTP Cat.6;
- Tipo de condutor: Cobre eletrolítico, flexível, nu, formado por 7 filamentos de diâmetro nominal de 0,20mm;
- Capa feita de poliolefina ou polietileno e pode suportar largura de banda de 250 MHz;
- Excede os limites estabelecidos nas normas para CAT.6;
- Suporte a IEEE 802.3, 1000 BASE T, 1000 BASE TX, EIA/TIA-854, ANSI-EIA/TIA-862, ATM, Vídeo, Sistemas de Automação Predial e todos os protocolos LAN anteriores;

Conteúdo da Embalagem:

- 1 Cabo Patch Cord Furuwaka Sohoplus Cat.6E 0.5m, Azul.

Garantia: 3 (três) meses de garantia legal.

Garantia do Fornecedor

12 Meses

Peso:

834 gramas (bruto com embalagem)

 **PRODUTOS SIMILARES**

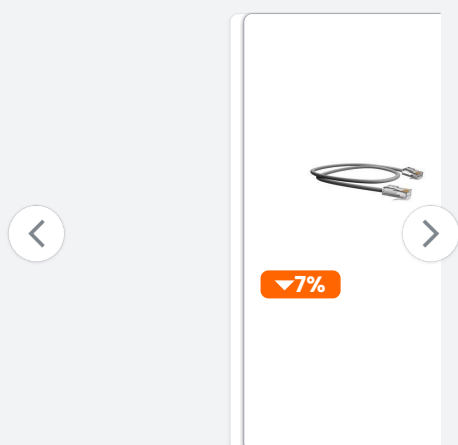

KaBuM! News

Receba ofertas

Qual é o seu nome?

Seu e-mail?

CADASTRAR

Departamentos

Hardware

Celular e Smartphone

Periféricos

Teclado e Mouse

Computadores

Placa de Vídeo

Monitores

Consoles e Games

Áudio

TV

Móveis

Eletrrodomésticos

Eletrportáteis

Smart Home

Ferramentas

Ar e Ventilação

Segurança

Notebook

Câmeras e Drones

Conectividade

Processadores

Casa e Decoração

Esporte & Lazer

Geek

Espaço Gamer

Escritório

Energia

Serviços Digitais

Novidades e Promoções

Seja Prime

Black Friday

Mega Maio

Julho Gamer

Pix

Cartão KaBuM!

Oferta do dia

Gift Card KaBuM!

Openbox

Super Máquina

Seleção Ninja

Tecnologia 5G

Venda seus produtos

Compra Segura

Garantia Estendida e Roubo + Quebra Acidental

Institucional

Sobre o KaBuM!

Políticas do Site e Marketplace

Políticas de Cookies

Políticas de Privacidade

Trabalhe Conosco

Código de Defesa do Consumidor

Exerça seus Direitos de Privacidade

Código de Conduta e Ética

Canal Ninja

FAQ

FAQ - Orientações

Minha Conta

Meus Pedidos

Cadastrar ou Remover Newsletter

Mídias sociais



Baixe os aplicativos

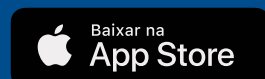

Atendimento

Horário de atendimento:

08:00 às 20:00 -

Segunda a Sábado,

horário de Brasília

(Exceto domingo e feriados)

Endereço:

Rua Carlos Gomes, 1321 -

9º andar - Centro
Limeira/SP - CEP: 13480-010

Central SAC:
(19) 2114-4444

E-mail:
faleconosco@kabum.com.br



KaBuM!® é uma marca registrada de KABUM S.A | CNPJ: 05.570.714/0001-59 | Todos os direitos reservados. Os preços anunciados neste site ou via e-mail promocional podem ser alterados sem prévio aviso. O KaBuM! não é responsável por erros descritivos. As fotos contidas nesta página são meramente ilustrativas do produto e podem variar de acordo com o fornecedor/lote do fabricante. Este site trabalha 100% em criptografia SSL. [Clique aqui](#) e veja as políticas de nossa empresa.

https://www.cabospatchcord.com.br/cabo-rede-50-cm-patch-cord-cat6-utp-100-cobre?utm_source=Site&utm_medium=GoogleMerchant&utm_campaign=GoogleMerchant&sku=004726&gclid=EAlaQobChMI1tm7uo-5_glVHxTUAR3Krg13EAQYCCABEgJ7rvD_BwE

The screenshot shows a web browser displaying the product page for a purple 50cm Cat6 UTP patch cord. The browser's address bar contains the URL: [cabospatchcord.com.br/cabo-rede-50-cm-patch-cord-cat6-utp-100-cobre?utm_source=Site&utm_medium=GoogleMerchant&utm_campaign=GoogleMerchant&sku=004726&gclid=EAlaQobChMI1tm7uo-5_glVHxTUAR3Krg13EAQYCCABEgJ7rvD_BwE](https://www.cabospatchcord.com.br/cabo-rede-50-cm-patch-cord-cat6-utp-100-cobre?utm_source=Site&utm_medium=GoogleMerchant&utm_campaign=GoogleMerchant&sku=004726&gclid=EAlaQobChMI1tm7uo-5_glVHxTUAR3Krg13EAQYCCABEgJ7rvD_BwE). The website header includes the CPC logo, a search bar, and navigation links for 'Central de Atendimento', 'Bem-vindo(a) Entrar ou Cadastrar', and a shopping cart icon. A dark navigation bar lists categories: 'Todas as categorias', 'Patch Cord', 'Cabo de Rede', 'Áudio & Vídeo', 'Energia Elétrica', 'BLOG', and 'Queima de Estoque'. The breadcrumb trail reads: 'Início > Patch Cord > Categoria G > 100% Cobre CAT6'. The product image shows a large purple patch cord with RJ45 connectors. To its left are five smaller thumbnail images showing the cord in different colors: purple, green, white, red, and blue. A 'Video' icon is positioned above the main image. The product title is 'Cabo Rede 50 CM Patch Cord Cat6 UTP 100% Cobre' with a code '(Cod: F43M7HU06)' and a 'CAT. 6' badge. Below the title, there are selection options for 'Cor' (Color) and 'Modelo' (Model). The 'Cor' options include red, blue, black, grey, white, purple, and green. The 'Modelo' options are '23 AWG' and '24 AWG'. The price is listed as 'R\$ 19,19 no pix com 5% de desconto', with a crossed-out price of 'R\$ 20,20' and a note 'até 2x de R\$ 10,09 sem juros'. A 'Compartilhe:' section includes icons for Facebook, WhatsApp, Twitter, and Email, along with a star icon for 'Adicionar aos desejos'. At the bottom, there is a quantity selector set to '1' and a prominent orange 'Comprar' button. Below the button is a 'Compre pelo whatsapp' link.

Cabos Patch Cord(https://www.cabospatchcord.com.br/marca/cabos-patch-cord-cat6-utp-cca-1-5-metros) Cabo De Rede 1,5 Metros Patch Cord Cat6 UTP CCA

(Cód: LB86MTADQ)

CAT. 6 ▾

Selecione a opção de Cor:



R\$ 17,38 no pix
com 5% de desconto

R\$ 18,30
até 2x de R\$ 9,15 sem juros

R\$ 17,39 no pix com 5% de desconto

[mais formas de pagamento](#)



Comprar
pelo
whatsapp



(https://wa.me/5516996409703?text=*Olá, pode me ajudar? Eu gostaria de mais informações para a compra do produto: *%OAVvalor: R\$ 18,30%OACód: LB86MTADQ%OAhttps://www.cabospatchcord.com.br /cabo-de-rede-patch-cord-cat6-utp-cca-1-5-metros?utm_source=Site&utm_medium=GoogleMerchant&utm_campaign=GoogleMerchant&sku=003481&gclid=EAlaIqobChMIgd32wIjh_QIVAcORCh0tvgAJEAQYASABEgLEOvD_BwE)



Descrição

Conheça o Cabo De Rede 1,5 Metros Patch Cord CAT6 UTP CCA

A Cabos Patch Cord fabrica o melhor cabo de rede patch cord do Brasil, com condutores de alta qualidade e desempenho, entregamos um produto totalmente inovador e completo. O Cabo De Rede 1,5 Metros Patch Cord CAT6 UTP CCA sem dúvida está no topo dos melhores cabo de rede do Brasil. Embarque nesta nova aventura que a CABOS PATCH CORD está proporcionando

para você que mora no Brasil. Isso mesmo, agora você poderá ter uma **Página 16** de 370 qualidade com alta velocidade em sua rede. Fabricamos cabos de rede de altíssima qualidade. Todos os nossos cabos são projetado antes da fabricação por uma equipe especializada, para assim, você não se preocupar com nada, ou quase nada, pois você terá a preocupação em escolher a cor, pois temos muitas cores e uma mais bonita que a outra. =D

Busque aqui

Faça **LOGIN** ou crie seu **CADASTRO**



DEPARTAMENTOS
LANÇAMENTOS
PC GAMER
TV
OFERTA DO DIA
OPENBOX
SEJA PRIME
CARTÃO KABUM!
BAIXE O APP

Você está em: Conectividade > Cabo de Rede > CAT 6a > **Código: 150286**

Patch Cord Furuwaka Sohoplus T568A, Cat.6E, 0.5M, Azul - 35123003

FURUKAWA

☆☆☆☆☆ (0)



Vendido e entregue por: **Bits & Bytes** | **Em estoque**

R\$ 21,65

À vista no PIX com até **7% OFF**

COMPRAR

R\$ 23,28

Em até 1x de **R\$ 21,65** sem juros no cartão
Ou em 1x no cartão com até **7% OFF**

[Ver mais opções de pagamento](#)

PRODUTOS SIMILARES

Fabricante: **Furukawa**

Consultar frete e prazo de entrega

Inserir CEP

OK

[Não lembro meu CEP](#)



R\$ 949,99



R\$ 679,99



R\$

DESCRIÇÃO DO PRODUTO

O Patch Cord U/UTP CAT.6 é utilizado em Sistemas de Cabeamento Estruturado para tráfego de voz, dados e imagens; e excede os limites estabelecidos nas normas para a categoria. Montado e testado 100% em fábrica, possui certificado Anatel. Aplicação em sistemas horizontais ou secundários, de uso interno, em salas de telecomunicações ou ponto de acesso na área de trabalho para

tomaas de serviços....

! INFORMAÇÕES TÉCNICAS



Características:

- Marca: Furukawa
- Modelo: RJ45 Cat6e T568A 35123003

Especificações Técnicas:

- Comprimento: 0,5m;
- Cor: Azul Claro;
- Tipo de Conector: RJ-45 em ambas as pontas;
- Tipo de Cabo: U/UTP Cat.6;
- Tipo de condutor: Cobre eletrolítico, flexível, nu, formado por 7 filamentos de diâmetro nominal de 0,20mm;
- Capa feita de poliolefina ou polietileno e pode suportar largura de banda de 250 MHz;
- Excede os limites estabelecidos nas normas para CAT.6;
- Suporte a IEEE 802.3, 1000 BASE T, 1000 BASE TX, EIA/TIA-854, ANSI-EIA/TIA-862, ATM,Vídeo, Sistemas de Automação Predial e todos os protocolos LAN anteriores;

Conteúdo da Embalagem:

- 1 Cabo Patch Cord Furuwaka Sohoplus Cat.6E 0.5m, Azul.

Garantia: 3 (três) meses de garantia legal.

Garantia do Fornecedor

12 Meses

Peso:

834 gramas (bruto com embalagem)

Departamentos

Hardware

Celular e Smartphone

Periféricos

Teclado e Mouse

Computadores

Placa de Vídeo

Monitores

Consoles e Games

Áudio

TV

Móveis

Eletrodomésticos

Eletroportáteis

Smart Home

Ferramentas

Ar e Ventilação

Segurança

Notebook

Câmeras e Drones

Conectividade

Processadores

Casa e Decoração

Esporte & Lazer

Geek

Espaço Gamer

Escritório

Energia

Serviços Digitais

Novidades e Promoções

Seja Prime

Black Friday

Mega Maio

Julho Gamer

Pix

Cartão KaBuM!

Oferta do dia

Gift Card KaBuM!

Openbox

Super Máquina

Seleção Ninja

Tecnologia 5G

Venda seus produtos

Compra Segura

Garantia Estendida e Roubo + Quebra Acidental

Institucional

Sobre o KaBuM!

Políticas do Site e Marketplace

Políticas de Cookies

Políticas de Privacidade

Políticas de Privacidade

Trabalhe Conosco

Código de Defesa do Consumidor

Exerça seus Direitos de Privacidade

Código de Conduta e Ética

Canal Ninja

FAQ

FAQ - Orientações

Minha Conta

Meus Pedidos

Cadastrar ou Remover Newsletter

Mídias sociais

Baixe os aplicativos



Atendimento

Horário de atendimento:

08:00 às 20:00 -

Segunda a Sábado,

horário de Brasília

(Exceto domingo e feriados)

Endereço:

Rua Carlos Gomes, 1321 -

9º andar - Centro

Limeira/SP - CEP: 13480-010

Central SAC:

(19) 2114-4444

E-mail:

faleconosco@kabum.com.br

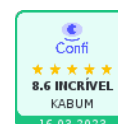



KaBuM!® é uma marca registrada de KABUM S.A | CNPJ: 05.570.714/0001-59 | Todos os direitos reservados. Os preços anunciados neste site ou via e-mail promocional podem ser alterados sem prévio aviso. O KaBuM! não é responsável por erros descritivos. As fotos contidas nesta página são meramente ilustrativas do produto e podem variar de acordo com o fornecedor/lote do fabricante. Este site trabalha 100% em criptografia SSL. [Clique aqui](#) e veja as políticas de nossa empresa.

FRETE GRÁTISSomente para compras
acima de **R\$399,00**
Válido para sul e sudeste

[Início](#) »
 [MARCAS](#) »
 [MARCAS \(E a G\)](#) »
 [LOJA FURUKAWA](#) »
 PATCH CORD UTP FURUKAWA SOHOPLUS CAT6 CMX T568 1.5M AZCERT

PATCH CORD UTP FURUKAWA SOHOPLUS CAT6 CMX T568 1.5M AZCERT



Patch Cord e Patch Pannel da FURUKAWA | PATCH CORD U/UTP FURUKAWA
 SOHOPLUS CAT6 CMX T568A 1.5M AZUL CLARO CERTIFICADO | Compre agora

em ate 10x Sem Juros ou 10% de Desconto no Boletto ou PIX, com Nota Fiscal e garantia. Para conhecer produtos similares use nossas tags do item: Patch Cord Cat5E, | Patch Cord Cat6 Furukawa, | Patch Panel, | NopCode: 2313.

Receba em sua casa | Entrega Imediata!!

Seja o primeiro a comentar este produto 

Fabricante: FURUKAWA

SKU: 34286

Número da peça de fabricante: 35123000

R\$ 26,84

10x de R\$ 2,68 sem juros

R\$ 24,16

10% à vista no pix

Qtd:



1



COMPRAR

Compartilhar



DESCRIÇÃO DO PRODUTO

ESPECIFICAÇÕES TÉCNICAS

PATCH CORD U/UTP FURUKAWA SOHOPLUS CAT6 CMX T568A 1.5M AZUL CLARO CERTIFICADO

Logística: Os pedidos serao liberados para envio imediatamente apos a confirmacao do pagamento.

Classificacao Tecnico/Comercial: GRP PROVEDOR REDE | 0 | Patch Cord e Painel Furukawa

Nomes Populares: Patch Cords, | Patch Cord Cat 6E, | Patch Painel, | Cat.6,



Este produto possui garantia da FURUKAWA e suporte comercial da HDSTORE. Pesquise produtos similares em nosso portfolio utilizando as tags do item: Patch Cord Cat6, | Patch Cord Rj45, | Patch Cord, | Telecom, | num grupo de produtos voltados para comunicacoes de voz e dados, envolvendo as areas de Telecom, redes de dados e provedores de internet. Os equipamentos estao cada dia mais sofisticados e velozes, para atender a crescente demanda pelas Redes de Dados ou Voz e pelos aparelhos de telefones. Os produtos sao destinados aos provedores, para as comunicacoes entres as pessoas e para redes de computadores, onde se destacam, como os principais as ONU, onu 110, onu fibra, path panel e cord, cabos de fibra otica para levar o sinal com maior velocidade, disparado o melhor cabo de sinal. A linha completa desta marca voce encontra na nossa FURUKAWA STORE, e talvez com precos diferenciados EM PROMOCAO E DESTAQUE

Confira agora as especificacoes tecnicas do PATCH CORD UTP FURUKAWA SOHOPLUS CAT6 CMX T568 1.5M AZCERT.

PATCH CORD U/UTP FURUKAWA SOHOPLUS CAT6 CMX T568A 1.5M AZUL CLARO CERTIFICADO

TAGS PARA O ITEM

 FURUKAWA (18)

 34286 (1)

 35123000 (1)

CLIENTES QUE COMPRARAM ESTE ITEM, TAMBÉM COMPRARAM



INFORMAÇÃO



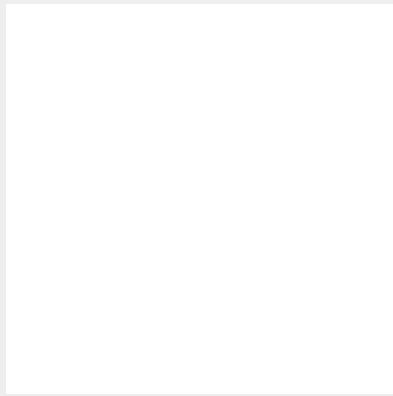

**Patch Cord CAT.6 U/UTP
Furukawa SohoPlus, 1.5
Metros, T568A, CMX -**

R\$ 26,84
10x de R\$ 2,68 sem juros

R\$ 24,16
10% à vista no pix

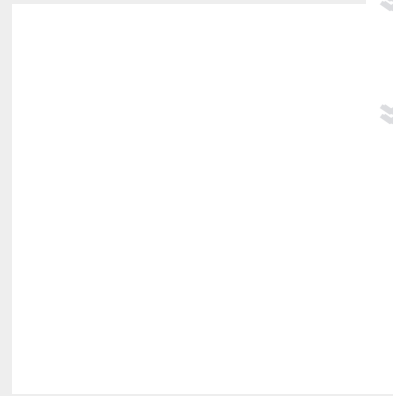

**Patch Panel CAT.6
Furukawa SohoPlus, 24
Portas, T568A/B -**

R\$ 704,86
10x de R\$ 70,49 sem juros

R\$ 634,37
10% à vista no pix



Atendimento das
contato@hdstore.com.br
negativamente, sem aviso p
jamais perder de vista os
ignoradas pelo usuário ofert
erros ou falhas sistêmicas in
a p

Este site é administrado p
distr

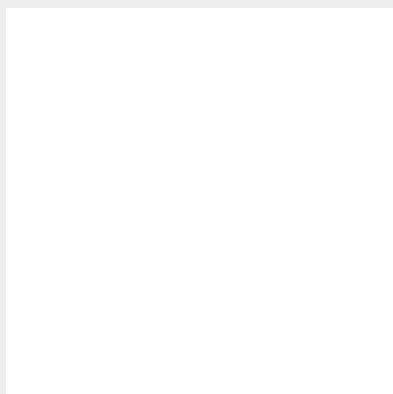

**Cabo De Rede CAT.6
U/UTP Furukawa
SohoPlus, CMX, 305**

R\$ 958,54
10x de R\$ 95,85 sem juros

R\$ 862,69
10% à vista no pix

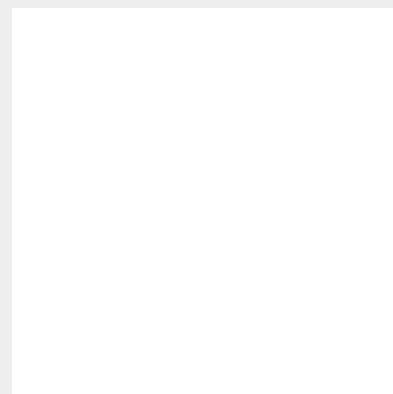

**Cabo De Rede CAT.5e
Furukawa
SohoPlus, CMX, 305**

R\$ 679,13
10x de R\$ 67,91 sem juros

R\$ 611,22
10% à vista no pix

AVALIAÇÕES CERTIFICADOS
E
SEGURANÇA: FORM
DE
ENVI



ditos autorais ©
2023 HDStore
Powered by
opCommerce

https://www.oiplace.com.br/enifler/produto/patch-cord-uutp-cat6-cmx-t568ab-25-metro-azul-35123001?gclid=EAlalQobChMInvGIsJ7t_QIVBWSRCh3tIQkNEAQYAyABEgKYoPD_BwE&gclsrc=aw.ds

https://www.oiplace.com.br/enifler/produto/patch-cord-uutp-cat6-cmx-t568ab-25-metro-azul-35123001?gclid=EAlalQobChMInvGIsJ7t_QIVBWSRCh3tIQkNEAQYAyABEgKYoPD_BwE&gclsrc=aw.ds#product-descr

oi place categorias mês do consumidor smartphones e telefonia casa inteligente BUSQUE PRODUTOS E MARCAS

Início / Informática / Acessórios / Patch Cord U/Utp Cat.6 Cmx T568A/B 2.5 Metro Azul 35123001

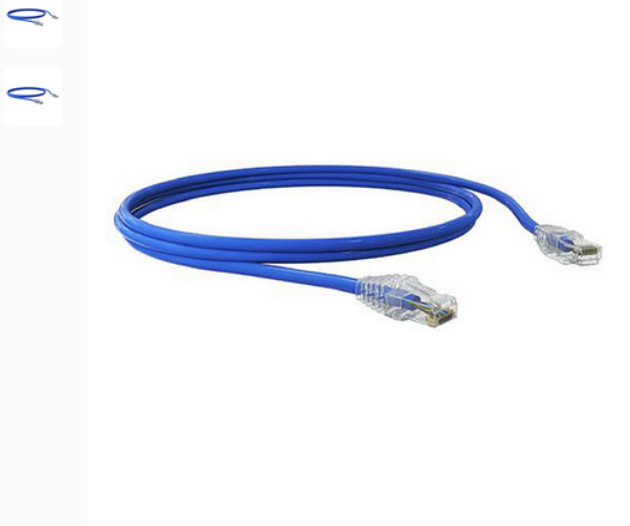

Patch Cord U/Utp Cat.6 Cmx T568A/B 2.5 Metro Azul 35123001

Código do produto: ODP26527 - Vendido e entregue por: ENIFLER
~~R\$ 74,72~~
R\$ 53,64 à vista no PIX [10% de desconto] ou R\$ 59,60 em até 1x de R\$ 59,60 sem juros no cartão - Ver parcelas

Mais informações...

Quantidade

— 1 +

adicionar ao carrinho

CALCULAR FRETE E PRAZO

00000-000 **OK** Não sei meu CEP

QUEM VIU ESSE PRODUTO, VIU TAMBÉM

https://www.wondercabos.com.br/cabos/patch-cord-cat6-gigalan-2-5-metros-azul?parceiro=5281&gclid=EAIaIQobChMInvGIsJ7t_QIVBWSRCh3tIQkNEAQYASABEgJRbFD_BwE

https://www.wondercabos.com.br/cabos/patch-cord-cat6-gigalan-2-5-metros-azul?parceiro=5281&gclid=EAIaIQobChMInvGIsJ7t_QIVBWSRCh3tIQkNEAQYASABEgJRbFD_BwE

wonder CABOS
Olá! Seja muito bem-vindo(a)!

O que deseja procurar? **BUSCAR**

Minha Conta **Tele vendas (11) 3333-2220**

REDES - NETWORK CABOS SEGURANÇA - CFTV ADAPTADORES CONECTORES CONVERSORES AUTOMAÇÃO INFORMÁTICA **+** Categorias

Home / CABOS / Patch Cord / Cat6 / Patch Cord Cat6 Azul Gigalan 2,50 Metros

Patch Cord Cat6 Azul Gigalan 2,50 Metros

REF: 248 MARCA: FURUKAWA MODELO: 248

★★★★★
Seja o primeiro a opinar
Disponibilidade: Imediata

R\$ 45,00

R\$ 42,75 à vista com desconto

1 **COMPRAR PRODUTO**

* Aqui sua compra é 100% segura, compre com tranquilidade.

Frete e prazo de entrega

Informe seu cep **CALCULAR**

[WhatsApp](#) [Facebook](#) [Twitter](#) [Pinterest](#) [LinkedIn](#) [+](#)

https://www.pjneblina.com.br/produto/conector-keystone-femea-rj45-cat6-branco-furukawa/5026452/?gclid=Cj0KCQjwteOaBhDuARIsADBqReiAp6HIOIVIGb97TSer7HZ5ieP5NRNRdWWwekkgzUuVmFcoM5cAGQQaAtaNEALw_wcB

https://www.pjneblina.com.br/produto/conector-keystone-femea-rj45-cat6-branco-furukawa/5026452/?gclid=Cj0KCQjwteOaBhDuARIsADBqReiAp6HIOIVIGb97TSer7HZ5ieP5NRNRdWWwekkgzUuVmFcoM5cAGQQaAtaNEALw_wcB

Buscar...

BUSCAR

PJ Neblina
materiais elétricos

 Precisa de ajuda?
Clique aqui



TODOS DEPARTAMENTOS

INTERRUPTOR E TOMADA

FIOS E CABOS

INSTALAÇÃO

ILUMINAÇÃO

AUTOMAÇÃO

LÂMPADAS

SEGURANÇA ELETRÔNICA

FERRAMENTAS

CLIMATIZAÇÃO

HOME > UTILIDADES DOMÉSTICAS > CABOS E CONECTORES



Conector Keystone Fêmea RJ45 CAT6 Branco - Furukawa

Cód: 16868600335

★★★★★ 0 avaliações

R\$ 36,99

5x de R\$ 7,40 sem juros

- 1 +

COMPRAR

 Frete e prazo de entrega

00000-000

CALCULAR



amazon.com.br Olá, faça seu login Contas e Listas Devoluções e Pedidos Seleção o endereço Eletrônicos Pesquisa Amazon.com.br

Todos Venda na Amazon Mais Vendidos Ofertas do Dia Prime Música

Eletrônicos Mais Vendidos Ofertas Celulares e Comunicação Computadores e Informática TV e Cinema em Casa

Compre usando pontos Livelo

Computadores e Informática > Dispositivos de Conexão em Rede



Passe o mouse para ampliar a imagem



Sohoplus CONECTOR JACK FEMEA CAT.6 T568A/B - BRANCO 35050413 - FURUKAWA SOHO PLUS

Marca: Sohoplus

★★★★★ 10 avaliações de clientes

-7% R\$ 36,98

De: R\$39,71

Promoção Leve mais, pague menos com o Super [Comprar itens](#)



Pagamentos e Segurança



Enviado pela Amazon



Política de devolução

Marca	Sohoplus
Tipo de conector	RJ11, RJ45
Cor	Branco
Peso do produto	12 Gramas
Medidor	26.0

Sobre este item

- Tipo do produto conector fêmea rj-45 (keystone jack)
- Família do produto gigalan
- Padrão rohs compliant
- Ambiente de instalação interno
- Ambiente de operação não agressivo
- Compatibilidade todos os produtos sohoplus

R\$ 36,98

Entrega **GRÁTIS** Quinta-feira, 30 de Março no seu primeiro pedido

Ou entrega mais rápida: **Sexta-feira, 24 de Março**. Se pedir dentro de 7 hrs 5 mins

[Seleção o endereço](#)

Em estoque

Quantidade: 1

[Adicionar ao carrinho](#)

[Comprar agora](#)

Pagamento [Transação segura](#)
Enviado por Amazon.com.br
Vendido por Amazon.com.br

Comprar este item como presente

[Adicionar à Lista](#)

Comparar outras 5 ofertas a partir de **R\$ 36,98** Frete **GRÁTIS** no seu primeiro pedido.

Ofertas de vendedores na Amazon

R\$ 45,90

[Adicionar ao carrinho](#)

+R\$ 27,85 de envio

Vendido por: SERVTEC TELECOM

Tem para vender?

[Venda na Amazon](#)

Patrocinado

Frequentemente comprados juntos



+



Preço total: **R\$ 96,88**

[Adicionar ambos ao carrinho](#)

Estes itens são enviados e vendidos por vendedores diferentes. [Ver detalhes](#)

Este item: Sohoplus CONECTOR JACK FEMEA CAT.6 T568A/B - BRANCO 35050413 - FURUKAWA SOHO PLUS **R\$ 36,98**

PlusCable Alicata Inserção Punch Down Rj45 Lt-P50 Laranja - Compatível Com Padrão 110 Idc R\$ 59,90

Ofertas especiais e produtos em promoção

- Desconto adicional levando 10 ou mais itens de supermercado. Com assinatura Prime: 15% off em 10 itens do Super. Sem assinatura Prime: 10% off em 10 itens do Super. Escolha entre itens iguais ou diferentes. [Comprar itens](#)

Informações sobre o produto

Detalhes técnicos

Certificação	Certificação ISO9001/ISO 14001
Número do modelo	26525
Outras características de tela	Wireless
Cor	Branco
Componentes inclusos	1 Conector fêmea
Número de unidades	1
Fonte de alimentação	Não aplicável
Peso do produto	12 g
Marca	Sohoplus
Funciona a bateria ou pilha?	Não
EAN	7893137170356

Informações adicionais

Dimensões do pacote	9,6 x 4,6 x 0,6 centímetros
ASIN	B075M5Y8D1
Disponível para compra desde	14 setembro 2017
Avaliações de clientes	★★★★☆ <input type="checkbox"/> 10 avaliações de clientes 4,4 de 5 estrelas
Ranking dos mais vendidos	Nº 14,284 em Computadores e Informática (Conheça o Top 100 na categoria Computadores e Informática) Nº 597 em Roteadores, Modems e Dispositivos de Rede
Descontinuado pelo fabricante	Não

Produtos relacionados a este item

Patrocinado ⓘ



Conectores RJ45 100 peças Cat5e RJ45 - Conectores de passagem RJ45 - Conector RJ45 ...
R\$ 71,60



CONECTOR FÊMEA KEYSTONE RJ45 CAT.5E T568A/B BRANCO 35050423...
R\$ 14,26 prime



FURUKAWA SOHOPLUS Caixa de Cabo de Rede Cat6 de Cobre 305 mts Utp, Cinza
★★★★☆ 28
R\$ 1.099,00 prime



Cabo Transmissão de Dados Sohoplus, Dispositivos de Conexão em Rede, Azul Claro
★★★★☆ 17
R\$ 1.059,00



Emenda RJ45 Fêmea 2 Entradas Para Cabo de Rede 8 Vias 1 Saída Expandir Rede Internet
★★★★☆ 176
R\$ 39,90 prime

Descrição do produto

Tipo do Produto Conector Fêmea RJ-45 (Keystone Jack);
Família do Produto GigaLan;
Padrão ROHS Compliant;
Aplicações;
Ambiente de Instalação Interno;
Ambiente de Operação Não agressivo;
Compatibilidade Todos os produtos SOHOPLUS;
Garantia 12 meses;
Vantagem;
Excede os limites estabelecidos nas normas para CAT.6;
Compatível com RJ-11;
Acessório para proteção do contato IDC;
Possibilidade de Crimpagem T568A ou T568B;
Folheto de montagem em português impresso na embalagem;
Contato IDC em ângulo de 45º para melhoria da performance elétrica;
Certificado UL Listed;
Disponível na cor branca;
Identificação;
Identificação de categoria na face frontal, logo SOHOPLUS by FURUKAWA na parte superior ;
Rastreamento Indicação de semana e ano no corpo do produto (parte traseira);
Cor Branco;
Tipo de Conector RJ-45;
Diâmetro do Condutor 22 a 26 AWG;
Material do corpo do produto Termoplástico de alto impacto não propagante a chama UL 94V-0;
Padrão de Montagem T568A e T568B;
Temperatura de Armazenamento -40°C a +70°C;
Temperatura de Operação -10°C a +60°C;
Performance;
Quantidade de Ciclos ≥ 750 RJ45 e ≥ 200 RJ11 ≥ 200 no bloco IDC;
Resistência de Isolamento 500 M Ω min. a 100 VDC;
Resistência de Contato 20m Ω Max;
Resistência DC 0,1 Ω ;
Prova de tensão elétrica aplicada 1000V (RMS, 60Hz, 1min);
Força de Contato 7,84N (800g);
Tipo de Embalagem Saco plástico transparente com identificação impressa;
Soluções Relacionadas Commercial Building, Residencial;
Normas Aplicáveis e Certificações;
Norma;
ANSI/EIA/TIA 568 C.2 e seus adendos, ANSI/TIA/EIA-606-A; ISO/IEC 11801;
FCC parte 68;
Certificação ISO9001/ISO 14001;

Procurando informações específicas?

[Ver perguntas e respostas >](#)

Do fabricante

Com os produtos SOHOPLUS você monta uma rede de qualidade e alto desempenho, que suporta todos os serviços multimídia (voz, dados e imagem) indispensáveis para o sucesso do seu negócio.

CABO TRANSMISSÃO DE DADOS SOHOPLUS U/UTP CAT.5E 24AWGX4P CMX AZUL ROHS

Cabo U/UTP CAT.5E 100% cobre, 24AWGX4P, CMX, para uso em redes de alta velocidade. Entregue em Caixa Fastbox com 305 metros.

PATCH CORD U/UTP SOHOPLUS CAT.5E - CMX - T568A/B - 2.5M - AZUL CLARO

O Patch Cord U/UTP SohoPlus CAT.5e excede os limites estabelecidos nas normas para CAT.5e

PATCH PANEL SOHOPLUS CAT.5E - 24 PORTAS T568A/B

Patch Panel CAT.5e para uso em redes estruturadas. Com largura de 19" e 1U de altura, pode ser instalado em racks

CONECTOR FEMEA SOHOPLUS CAT.5E T568A/B - BRANCO

Conector fêmea CAT.5e na cor branca para uso em redes estruturadas. Pacotes individuais.

CABO TRANSMISSÃO DE DADOS SOHOPLUS U/UTP CAT.5E 24AWGX4P CMX AZUL ROHS

Cabo U/UTP CAT.5E 100% cobre, 24AWGX4P, CMX, para uso em redes de alta velocidade. Entregue em Caixa Fastbox com 305 metros.

CONECTOR FEMEA SOHOPLUS CAT.5E T568A/B - BRANCO

Conector fêmea CAT.5e na cor branca para uso em redes estruturadas. Pacotes individuais.

PATCH CORD U/UTP SOHOPLUS CAT.6 - CMX - T568A/B - 2.5M - AZUL CLARO

O Patch Cord U/UTP SohoPlus CAT.6 excede os limites estabelecidos nas normas para CAT.6

PATCH PANEL SOHOPLUS CAT.6 - 24 PORTAS T568A/B

Patch Panel CAT.6 para uso em redes de alta velocidade. Com largura de 19" e 1U de altura, pode ser instalado em racks.

CABO TRANSMISSÃO DE DADOS SOHOPLUS U/UTP CAT.5E 24AWGX4P CMX BR ROHS

Cabo U/UTP CAT.5E 100% cobre, 24AWGX4P, CMX, para uso em redes de alta velocidade. Entregue em Caixa Fastbox com 305 metros.

CABO TRANSMISSÃO DE DADOS SOHOPLUS U/UTP CAT.5E 24AWGX4P CMX CZ ROHS

Cabo U/UTP CAT.5E 100% cobre, 24AWGX4P, CMX, para uso em redes de alta velocidade. Entregue em Caixa Fastbox com 305 metros.

CABO TRANSMISSÃO DE DADOS SOHOPLUS U/UTP CAT.5E 24AWGX4P CMX PR ROHS

Cabo U/UTP CAT.5E 100% cobre, 24AWGX4P, CMX, para uso em redes de alta velocidade. Entregue em Caixa Fastbox com 305 metros.

PATCH CORD U/UTP SOHOPLUS CAT.5E - CMX - T568A/B - 1.5M - AZUL CLARO

O Patch Cord U/UTP SohoPlus CAT.5e excede os limites estabelecidos nas normas para CAT.5e

Com os produtos SOHOPLUS você monta uma rede de qualidade e alto desempenho, que suporta todos os serviços multimídia (voz, dados e imagem) indispensáveis para o sucesso do seu negócio.

CONECTOR RJ45 MACHO DE PASSAGEM CAT.6 PARA CABO SOLIDO (PCT 10 PLUGS) - SOHOPLUS

Conector macho de passagem Cat.6 para conectorização facilitada de redes de estruturadas. Pacote com 10 peças.

CONECTOR RJ45 MACHO DE PASSAGEM CAT.6 PARA CABO SOLIDO (PCT 10 PLUGS) - SOHOPLUS

Conector macho de passagem Cat.6 para conectorização facilitada de redes de estruturadas. Pacote com 10 peças.

O Alica de Crimpagem RJ-45 de Passagem possibilita uma Instalação mais rápida e prática e é compatível com Conector macho Cat.6 Sohoplus.

Produtos relacionados a este item

Patrocinado ⓘ



Conectores RJ45 100
peças Cat5e RJ45 -
Conectores de passagem
RJ45 - Conector RJ45 ...
R\$ 71,60



CONECTOR FÊMEA
KEYSTONE RJ45 CAT.5E
T568A/B BRANCO
35050423...
R\$ 14,26



FURUKAWA SOHOPLUS
Caixa de Cabo de Rede
Cat6 de Cobre 305 mts
Utp, Cinza
★★★★☆ 28
R\$ 1.099,00



Cabo Transmissão de
Dados Sohoplus,
Dispositivos de Conexão
em Rede, Azul Claro
★★★★☆ 17
R\$ 1.059,00



Emenda RJ45 Fêmea 2
Entradas Para Cabo de
Rede 8 Vias 1 Saída
Expandir Rede Internet
★★★★☆ 176
R\$ 39,90

Patrocinado

Avaliações de clientes

★★★★☆ 4,4 de 5

10 classificações globais

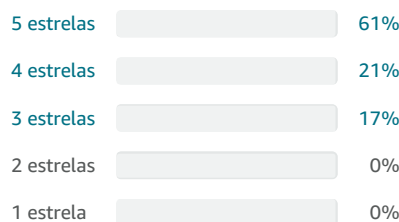

✓ Como as avaliações e classificações de clientes funcionam

Melhores avaliações

Principal avaliação do Brasil

Eduardo

★★★★★ **Funcionou bem.**

Avaliado no Brasil em 21 de setembro de 2022

Compra verificada

Consegui atingir velocidades acima de 300M. O que mostra que o conector é desta categoria.

Útil

| Informar abuso

[Visualizar todas as avaliações >](#)

[Voltar ao início](#)

Conheça-nos

Informações corporativas
Carreiras
Comunicados à imprensa
Comunidade
Acessibilidade
Amazon Science

Ganhe dinheiro conosco

Venda na Amazon
Proteja e construa a sua marca
Publique seus livros
Seja um associado
Anuncie seus produtos

Pagamento

Meios de Pagamento

Deixe-nos ajudar você

Amazon e COVID-19
Sua conta
Frete e prazo de entrega
Devoluções e reembolsos
Gerencie seu conteúdo e dispositivos
Ajuda



[Austrália](#) | [Alemanha](#) | [Canadá](#) | [China](#) | [Cingapura](#) | [Espanha](#) | [Estados Unidos](#) | [França](#) | [Holanda](#) | [Índia](#) | [Itália](#) | [Japão](#) | [México](#) | [Polônia](#) | [Emirados Árabes Unidos](#)
| [Reino Unido](#) | [Turquia](#)
E não se esqueça:
[Amazon Web Services](#)



[Condições de Uso](#) | [Notificação de Privacidade](#) | [Cookies](#) | [Anúncios Baseados em Interesses](#)
© 2021-2023 Amazon.com, Inc. ou suas afiliadas

Amazon Serviços de Varejo do Brasil Ltda. | CNPJ 15.436.940/0001-03





Av. Juscelino Kubitschek, 2041, Torre E, 18º andar - São Paulo CEP: 04543-011 | [Fale conosco](#) | ajuda-amazon@amazon.com.br

Formas de pagamento aceitas: cartões de crédito (Visa, MasterCard, Elo e American Express), cartões de débito (Visa e Elo), Boletão e Pix.

https://www.mundomax.com.br/conector-rj45-femea-cat6-t-568a-b-branco-furukawa-sohoplus?gclid=EAlalQobChMIgLmD3qHt_QIVUuVcCh0y_wDOEAQYAyABEgKZMfD_BwE#

Canais de Atendimento 





Olá!
 Fazer Login
 ou cadastrar-se 

Departamentos
Kits Mundomax
Monte Seu Kit
Instrumentos
Som Profissional
Novidades
Fender
Max Ofertas

Realize suas compras com: 2 CARTÕES DE CRÉDITO ou BOLETO + CARTÃO DE CRÉDITO

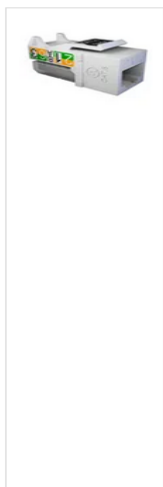
Página Inicial \ Informática \ Redes e Internet \ Conectores e Adaptadores



Conector RJ45 Fêmea CAT.6 T-568A/B Branco FURUKAWA SOHOPLUS

FURUKAWA SOHOPLUS

Referência: **71980**
 Disponibilidade: **EM ESTOQUE**
 Condição: **Novo**

☆☆☆☆☆ [0 avaliações](#)

R\$ 38,90

1x de R\$ 38,90 sem juros
[ver parcelas](#)

R\$ 36,18

no boleto à vista ou pix (7% de desconto)

 **RECEBER ALERTA DE PREÇO**

 [ADICIONAR AOS FAVORITOS](#)

COMPRAR

CALCULAR FRETE:

OK

Conector Macho De Passagem Plug Rj45 Cat6 Soho Plus Furukawa - R\$ 9,32

"ATT SANTOS, CONVERGINDO SOLUÇÕES"

IMAGEM MERAMENTE ILUSTRATIVA, O ANÚNCIO CONTEMPLA APENAS O CONECTOR, NÃO ACOMPANHA O CABO

Utilizado para terminação do cabo de rede, para montar extensões sólidas, as quais são utilizadas para conectar os computadores a uma rede.

APLICAÇÃO

Sistemas de Cabeamento Estruturado para tráfego de voz, dados e imagens

Cabeamento horizontal ou secundário

Uso interno

Ponto de acesso na área de trabalho para tomadas de serviços em sistemas de cabeamento estruturado.

CARACTERÍSTICAS TÉCNICAS

Categoria: 6 U/UTP;

Composto por apenas uma peça, não precisa de alinhador nem de separador;

Proporciona facilidade e agilidade na montagem;

Corpo em termoplástico de alto impacto não propagante à chama UL 94V-2;

Vias de contato produzidas em bronze fosforoso com camadas de 2,54 micrômetros de níquel e 1,27 micrômetros de ouro;

Compatível com os padrões de montagem T568A e T568B;

Contatos adequados para condutores sólidos;

BEM-VINDO, FAÇA SEU LOGIN OU CADASTRE-SE

MEUS PEDIDOS | MINHA CONTA



Digite aqui o que deseja buscar



Na UNICASERV, você acumula pontos que podem ser trocados por produtos incríveis!

SAIBA MAIS

Página inicial / Ferramentas / Ferramentas de Rede / Conectores de rede /

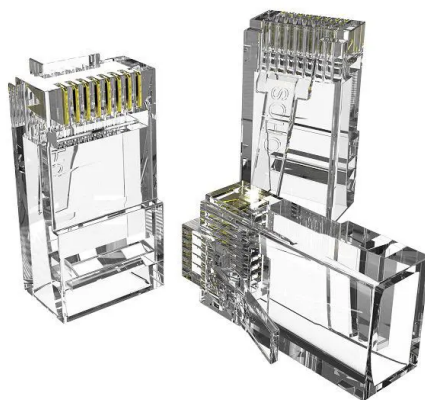

CONECTOR RJ45 MACHO DE PASSAGEM CAT6 PARA CABO SÓLIDO EZ CRIMP SOHOPLUS FURUKAWA

Marca: Furukawa
Modelo: Cat6
Referência: FKA0008

Por:

R\$ 6,00

R\$ 5,70 à vista com desconto PIX
ou 12x de R\$ 0,60 com tarifa Mercado Pago

1	<input type="button" value="+"/> <input type="button" value="-"/>	 COMPRAR
---	--	--

CEP:



CALCULAR FRETE

Descrição Geral

Formas de Pagamento

Avaliações

Folha de Dados

Conector RJ45 Macho de passagem Cat6 para cabo sólido EZ Crimp Sohoplus Furukawa

Conector RJ45 macho de passagem Cat.6 para conectorização facilitada de redes de estruturadas.

Permite uma melhor visualização dos pares para montagem dos conectores.

INFORMAÇÕES TÉCNICAS:

Aplicação

Sistemas de Cabeamento Estruturado para tráfego de voz, dados e imagens, segundo requisitos da norma ANSI/TIA/EIA-568B.2 (Balanced Twisted Pair Cabling Components), para cabeamento horizontal ou secundário, uso interno, em ponto de acesso na área de trabalho para tomadas de serviços em sistemas de cabeamento estruturado.

Especificações



Características Técnicas de Categoria: 6 U/UTP;
Composto por apenas uma peça - não precisa de alinhador nem de separador;
Proporciona facilidade e agilidade na montagem;



Corpo em termoplástico de alto impacto não propagante à chama UL 94V-2;
Vias de contato produzidas em bronze fosforoso com camadas de 2,54 micrômetros de níquel e 1,27 micrômetros de ouro;
Compatível com os padrões de montagem T568A e T568B;
Contatos adequados para condutores sólidos;
Produto que atende políticas de respeito ao meio ambiente (RoHS)
FKA0008

QUEM VIU, VIU TAMBÉM!

PRODUTOS RELACIONADOS



100 Unidades de Conector Macho Plug RJ45 Cat5e SOHO PLUS Furukawa

Esgotado!

R\$ 171,00 à vista com desconto PIX
ou 12x de R\$ 17,97 com tarifa Mercado Pago



100 Conectores Plug Macho Rj45 Cat5e Pote com Tampa Roscada - PMC



R\$ 67,90

R\$ 64,51 à vista com desconto PIX
ou 12x de R\$ 6,78 com tarifa Mercado Pago

**☆ DESTAQUE**

Alicate de crimpar Multi função FER0069 corta fio para conectores de passagem EZ Crimp RJ45 RJ12 RJ11

R\$ 99,00

R\$ 94,05 à vista com desconto PIX
ou 12x de R\$ 9,88 com tarifa Mercado Pago



Conector plug RJ45 Macho Cat5e crimpa fácil EZ Crimp modelo de passagem para cabo de rede - Pote com 100 unidades

R\$ 50,00

R\$ 47,50 à vista com desconto PIX
ou 12x de R\$ 4,99 com tarifa Mercado Pago



CONFIRA TAMBÉM

PRODUTOS VISITADOS



Conector
RJ45

R\$ 6,00

R\$ 5,70

à vista com
desconto PIX
ou 12x de R\$
0,60 com tarifa
Mercado Pago

Total de Produtos Visitados (1)

Limpar

TERMOS PESQUISADOS

CATEGORIAS VISITADAS

Detalhes da Navegação

GOSTOU DA LOJA? ENTÃO CADASTRE-SE!



NEWSLETTER

Seu e-mai

CADASTRAR

INSTITUCIONAL

Sobre nós

Como comprar

Seguranca

Envio

Pagamento

Política de Trocas e Devolução

Depoimentos de Clientes

Notícias

Saqueado Unicaserv

Unicaserv Fidelidade

Porque a Fibra Óptica é Importante



Catálogo

Entre em contato conosco

ENTRE EM CONTATO CONOSCO



Segunda a Sexta, Das 8h às 12h e das 13:30 às 18 h. Sábado das 8h às 12h.



(13) 3345-6015

(13) 3345-6012



contato@unicaserv.com.br



(13) 3345-6012

PAGAMENTO

À VISTA



A PRAZO



SEGURANÇA



As promoções com preços e condições de pagamento podem sofrer alterações sem aviso prévio. – Todos os direitos reservados. CNPJ: 07.709.614/0001-96



TECNOLOGIA TRAYCOMMERCE



Magia para seus ouvidos, a partir de R\$ 1.979
Comprar

Nossas lojas Tenha sua loja Regulamentos Acessibilidade Guia de segurança
Atendimento Compre pelo tel: 0800 773 3838 Meus pedidos



Bem-vindo :)
Entre ou cadastre-se
Ver ofertas para minha região
 

Todos os departamentos Ofertas do Dia Celulares Móveis Eletrodomésticos TV e Video Informática Saldão Baixe o SuperApp Cartão Magalu

magalu > Informática > Periféricos > Cabos e Adaptadores > Emenda Cabos de Rede > Conector RJ45 Macho de passagem Cat6 para cabo sólido EZ Crimp Sohoplus Furukawa - Furukawa Sohoplus

Conector RJ45 Macho de passagem Cat6 para cabo sólido EZ Crimp Sohoplus Furukawa - Furukawa Sohoplus

Código ae94eadj6 | [Ver descrição completa](#) | [Furukawa Sohoplus](#)

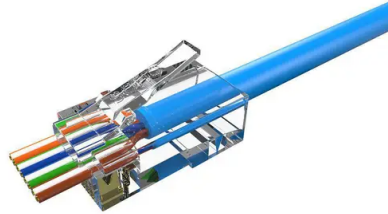

★★★★★ [Avaliar produto](#)





Vendido por **Unicaserv - Sgg**
Entregue por **magalu**
O Magalu garante a sua compra, do pedido à entrega. [Saiba mais](#)

R\$ 7,08

Cartão de crédito sem juros R\$ 7,08
1xR\$ 7,08

 **COMPRAR AGORA**

 **ADICIONAR À SACOLA**

 [Calcular frete e prazo](#)

Quem viu este produto, viu estes também



Conector rj45 cat6 macho para cabo sólido e flexível
R\$ 11,30



Conector RJ45 - Cat6 - Pack C/ 10 Unidades - Dex
R\$ 3,69



Conector RJ45 de passagem EZ-Crimp Cat6 Pier pacote com 10
R\$ 17,70



Conector Macho RJ45 Macho Cat6 Sohoplus - Furukawa
R\$ 3,66
R\$ 3,59



RJ45 Cat6 Furukawa Soho Plus de Passagem
R\$ 5,38



Conector RJ-45 CAT-6 - Para Estrutura de Rede - Pacote com 20 ou 50 unidades
R\$ 23,29

Produtos patrocinados do Magalu para você



Mouse óptico ms-9 xbm 800dpi
R\$ 5,53
no PIX



Ledger Nano S Plus Hardware Wallet Lançamento Bitcoin Ethereum Alcoins Lacrada Carteira
R\$ 899,97
ou 10x de R\$ 90,00 sem juros



Mochila Executiva Masculina De Couro Le Voyage Para Notebook
R\$ 355,41
no PIX (10% de desconto)
ou 7x de R\$ 56,41 sem juros



Fonte Carregador Universal Notebook E PC Adaptador Bivolt
R\$ 44,91
no PIX

Produtos relacionados



Conector Exbom Blindado RJ45...
R\$ 29,78
no PIX

Emenda RJ45 Fêmea / Fêmea...
R\$ 10,00

Conector rj 45 cat 5e macho - AD...
R\$ 0,21

20 PEÇAS Conector RJ45...
R\$ 10,00

Conect Macho
R\$ 10

O que você viu está aqui



Cabo De Rede 2,5 Metros Patch Cord Cat6 UTP Furukawa Azul
R\$ 49,60



Cabo De Rede 50 CM Patch Cord Cat6 UTP Furukawa Cinza
R\$ 21,20





Cabo de Rede Furukawa CAT6 CMX CX 305m Azul 62154

R\$ 1.388,06

ou 10x de R\$ 138,81 sem juros



Guia de cabo fechado 1u preto padrão 19" para rack

R\$ 110,42



Régua Extensora 8 Tomadas 20A 0090800001 Force Line

R\$ 133,22

ou 2x de R\$ 66,61 sem juros



Porca gaiola + parafuso m5 c/100 um gss

R\$ 409,60

R\$ 94,39

no PIX (8% de desconto)

ou 2x de R\$ 51,30 sem juros

Mais produtos patrocinados



Mouse óptico ms-9 xbm 800dpi

R\$ 12,90

R\$ 5,53

no PIX



Ledger Nano S Plus Hardware Wallet Lançamento Bitcoin Ethereum Altcoins Lacrada Carteira

R\$ 912,97

R\$ 899,97

ou 10x de R\$ 90,00 sem juros



Mochila Executiva Masculina De Couro Le Voyage Para Notebook

R\$ 394,90

R\$ 355,41

no PIX (10% de desconto)

ou 7x de R\$ 56,41 sem juros



Fonte Carregador Universal Notebook E PC Adaptador Bivolt

R\$ 49,90

R\$ 44,91

no PIX



Mochila Executiva Masculina De Couro Le Voyage Para Notebook

R\$ 349,90

R\$ 314,91

no PIX (10% de desconto)

ou 6x de R\$ 58,32 sem juros



Cartão De Memória Micro SD 64gb 4k com Adaptador S3+

R\$ 59,90

R\$ 40,41

no PIX



Trezor Model T da Trezor hardware Wallet altcoins bitcoin Eth carteira para criptomoedas

R\$ 2.079,97

R\$ 1.569,97

ou 10x de R\$ 157,00 sem juros



Kit Mobilador Celular Teclado Led Mouse Gamer + Mouse Pad RGB

R\$ 194,60

R\$ 166,14

no PIX (10% de desconto)

ou 3x de R\$ 61,53 sem juros

Informações do Produto

Conector RJ45 Macho de passagem Cat6 para cabo sólido EZ Crimp Sohoplus Furukawa

Conector RJ45 Macho de passagem Cat6 para cabo sólido EZ Crimp Sohoplus Furukawa Conector RJ45 macho de passagem Cat6 para conectorização facilitada de redes de estruturadas. Permite uma melhor visualização dos pares para montagem dos conectores. INFORMAÇÕES TÉCNICAS: Aplicação Sistemas de Cabeamento Estruturado para tráfego de voz, dados e imagens, segundo requisitos da norma ANSI/TIA /EIA-568B.2 (Balanced Twisted Pair Cabling Components), para cabeamento horizontal ou secundário, uso interno, em ponto de acesso na área de trabalho para tomadas de serviços em sistemas de cabeamento estruturado. Especificações Características Técnicas de Categoria: 6 U/UTP, Composto por apenas uma peça - não precisa de alinhador nem de separador, Proporciona facilidade e agilidade na montagem, Corpo em termoplástico de alto impacto não propagante à chama UL 94V-2, Vias de contato produzidas em bronze fosforoso com camadas de 2,54 micrômetros de níquel e 1,27 micrômetros de ouro, Compatível com os padrões de montagem T568A e T568B, Contatos adequados para condutores sólidos, Produto que atende políticas de respeito ao meio ambiente (RoHS) FKA0008

Informações complementares

Marca

Furukawa

Denunciar Anúncio



https://produto.mercadolivre.com.br/MLB-2874022467-ugreen-fita-velcro-organizador-de-cabos-5-metros-com-nf-_JM#position=25&search_layout=grid&type=item&tracking_id=ad011fe0-66e1-4a49-bb46-fc4ebb28eb91

https://produto.mercadolivre.com.br/MLB-2874022467-ugreen-fita-velcro-organizador-de-cabos-5-metros-com-nf-_JM#position=25&search_layout=grid&type=item&tracking_id=ad011fe0-66e1-4a49-bb46-fc4ebb28eb91

mercado livre | Buscar produtos, marcas e muito mais... | Disney+ STAR+ INCLUIDOS | Assine o nível 6 por R\$ 9,90

Informe seu CEP | Categorias | Ofertas do dia | Histórico | Moda | Vender | Contato | Crie a sua conta | Entre | Compras

Você também pode gostar: canaleta para fios - organizador de fios - esconde fio

Voltar à lista | Informática > Conectividade e Redes > Cabos de Rede e Acessórios > Organizadores de Cabos | Compartilhar | Vender um item



20MM X 5 METROS



UGREEN

Novo | +5 vendidos

Ugreen Fita Velcro Organizador De Cabos 5 Metros Com Nf

R\$ 45⁵⁵
em 12x R\$ 4⁴²

[Ver os meios de pagamento](#)

Envio para todo o país
Saiba os prazos de entrega e as formas de envio.
[Calcular o prazo de entrega](#)

Cor: Preto

Estoque disponível

Quantidade: 1 unidade (25 disponíveis...)

Frete grátis comprando 2 ou mais unidades

Comprar agora

amazon.com.br Olá **Selecione o endereço** Ferramentas e Materiais d... Pesquisa Amazon.co

Olá, faça seu login **Contas e Listas** Devoluções e Pedidos

Todos Venda na Amazon Mais Vendidos Ofertas do Dia Prime Música **Conheça os Dispositivos Fire TV**

Ferramentas e Construção Mais Vendidos Ofertas Ferramentas Elétricas Ferramentas Manuais Ferragens Proteção e Segurança Elétrica Iluminação

Compre usando pontos Livelo

Computadores e Informática > Acessórios > Cabos e Acessórios > Cabos > Cabos USB

Length: 5m



20mm

Passe o mouse para ampliar a imagem



Organizador Braçadeira De Cabos Pc E Instrumentos 2m

EVEGREEN

★★★★★ 55 avaliações de clientes

R\$ 18,87



Política de devolução

UGREEN

200 x 2 x 0.3 centímetros

do item C x L x A

Número de 1 peças

Sobre este item

- Forte adesão da tira
- Ideal para organização de qualquer tipo de cabo

Classificação do cliente por recurso

Custo-benefício	★★★★★	5,0
Qualidade do material	★★★★☆	4,8
Durabilidade	★★★★☆	4,7

[Ver todas as avaliações](#)

R\$ 18,87

Entrega R\$ 22,49 31 de Março - 4 de Abril. [Ver detalhes](#)

[Selecione o endereço](#)

Em estoque

Quantidade: 1

Adicionar ao carrinho

Comprar agora

Pagamento [Transação segura](#)
Enviado por [Canopyloja](#)
Vendido por [Canopyloja](#)

Adicionar à Lista

Comparar outras 8 ofertas a partir de [R\\$ 18,87](#) +R\$ 22,43 de envio

Ofertas de vendedores na Amazon

R\$ 18,87

Adicionar ao carrinho

+R\$ 22,43 de envio

Vendido por: EVEGREEN ELEC

R\$ 37,90

Adicionar ao carrinho

+R\$ 9,35 de envio

Vendido por: Mentoko Store

Tem para vender?

Venda na Amazon

Patrocinado

Frequentemente comprados juntos

Patrocinado



Preço total: R\$ 85,57

Adicionar os três ao carrinho

Estes itens são enviados e vendidos por vendedores diferentes. [Ver detalhes](#)

- ✓ **Este item:** Ugreen Organizador Braçadeira De Cabos Pc E Instrumentos 2m R\$ 18,87
- ✓ Organizador de Cabos, Force Line, 0101200032, Preto R\$ 16,71
- ✓ iClamper Energia 5 Tomadas - Filtro de Linha + DPS - Preto, Comprimento do cabo de entrada: 1 m R\$ 49,99

Produtos relacionados a este item

Patrocinado



TGOOD 25 peças de abraçadeiras reutilizáveis para fixação de cabos, laços ajustáveis...

★★★★★ 29

R\$ 28,00 **prime**

Mouse sem fio Logitech MX Anywhere 3 Compacto, Confortável, Uso em Qualquer...

★★★★★ 2.699

R\$ 284,90



Teclado sem fio Logitech MX Keys com Iluminação Inteligente, USB Unifying ou Blueto...

★★★★★ 2.592

R\$ 628,18 **prime**

5+ 018-7499 Cabo Displayport Macho x Macho 1.4 Hbr 8K com Trava, Preto, 1,8 m

★★★★★ 414

R\$ 61,30 **prime**

5+, 018-7500, Cabo Displayport M + Displayport M 1.4 - Hbr 8K - 3M

★★★★★ 259

R\$ 81,00 **prime**

Clientes que visualizaram este item também visualizaram



Ugreen Organizador Braçadeira De Cabos Pc E Instrumentos 5m

★★★★★ 35

1 oferta a R\$ 49,80



2 Fita 15mm x 1m organizadora de cabos de escritorio mesas fios em geral cores sortidas

★★★★★ 52

R\$9,10

Entrega em mar 27 - abr 5

Frete por R\$ 16,05

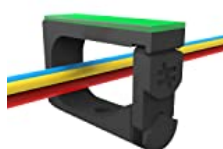

Kit Organizador de Fios e Cabos Splin para mesas - com trava exclusiva - pacote 4 unidades (preto)

★★★★★ 60

R\$42,00

Receba até sexta-feira,

março 24



Guia de Cabo 1u Fechado (preto)

★★★★★ 205

R\$54,99

Receba até terça-feira,

março 28



Organizador Cabos E Fios Fixador 13 mm Auto Adesivo 20 Unidades (Preto)

★★★★★ 89

R\$27,99

Receba até sexta-feira,

março 24

Descrição do produto

Ugreen: 40354 Cor: Preto Tamanho: 2 METROS Forte adesão da tira Ideal para organização de qualquer tipo de cabo Produto a Pronta Entrega Produto Original (Se sua conta/cadastro está cadastrado seu CPF ele sairá na NF) (Se sua conta/cadastro está cadastrado seu CNPJ ele sairá na NF) A NF é gerada automaticamente pela Plataforma conforme o seu cadastro. Este organizador de fios da UGreen é perfeito para manter todos os cabos do seu escritório no lugar certo e com firmeza, evitando que os fios dêem nós ou embaracem, já que a braçadeira possui alta adesão e durabilidade. Por ser muito comprido, este equipamento foi criado para, caso haja necessidade, ser cortado com facilidade. Características: 1. Material: PP (Polipropileno) + Flanela. 2. Corte livre. 3. Adesivo forte. A Mentoko Store agradece e fica à disposição para qualquer dúvida!

Informações sobre o produto

Detalhes técnicos

Fabricante	HONG KONG UGREEN LIMITED
Número da Peça	LP124/40354

Informações adicionais

Dimensões do pacote	18.7 x 13.3 x 2.3 centímetros
Disponível para compra desde	19 novembro 2021

Quantidade por pacote	1
Número de peças	1
Funciona a bateria ou pilha?	Não
Peso	22 Gramas
Comprimento	200 centímetros
Largura	2 centímetros
Altura	0.3 centímetros
Fabricante	HONG KONG UGREEN LIMITED
Modelo	LP124/40354
Número do modelo	LP124/40354
Dimensões do produto	200 x 2 x 0.3 cm; 22 g
ASIN	B07ZC346SK
Marca	UGREEN
EAN	6957303843541

Avaliações de clientes	★★★★★ 55 avaliações de clientes 4,8 de 5 estrelas
Ranking dos mais vendidos	Nº 900 em Computadores e Informática (Conheça o Top 100 na categoria Computadores e Informática) Nº 60 em Cabos USB

Produtos relacionados a este item

Patrocinado



TGOOD 25 peças de abraçadeiras reutilizáveis para fixação de cabos, laços ajustáveis...
★★★★★ 29
R\$ 28,00 ✓prime



Mouse sem fio Logitech MX Anywhere 3 Compacto, Confortável, Uso em Qualquer...
★★★★★ 2.699
R\$ 284,90



Teclado sem fio Logitech MX Keys com Iluminação Inteligente, USB Unifying ou Blueeto...
★★★★★ 2.592
R\$ 628,18 ✓prime



5+ 018-7499 Cabo Displayport Macho x Macho 1.4 Hbr 8K com Trava, Preto, 1.8 m
★★★★★ 414
R\$ 61,30 ✓prime



5+, 018-7500, Cabo Displayport M + Displayport M 1.4 - Hbr 8K - 3M
★★★★★ 259
R\$ 81,00 ✓prime

Patrocinado

Procurando informações específicas?

Ver perguntas e respostas >

Avaliações de clientes

★★★★★ 4,8 de 5

55 classificações globais

5 estrelas 84%

4 estrelas 10%

3 estrelas 4%

2 estrelas 2%

1 estrela 0%

✓ Como as avaliações e classificações de clientes funcionam

Avaliações com imagens



[Ver todas as imagens do cliente](#)

Melhores avaliações ▾

Principais avaliações do Brasil

Guilherme Silveira da Silva

★★★★★ **Perfeito**

Avaliado no Brasil em 27 de janeiro de 2023

Compra verificada

Até hoje o melhor custo benefício e qualidade de material, isso vale para todos os produtos Ugreen que tenho, essa fita de velcro é uma mão na roda, todos os cabos do PC já estão perfeitamente ajustados.

Útil

| [Informar abuso](#)

Sam

★★★★★ **Boa Qualidade**

Avaliado no Brasil em 5 de novembro de 2022

Compra verificada

Forte e de boa qualidade!

O tamanho é bom e ela é grossa bom para cabos mais duros que não enrolam fácil. Cabos mais finos é mais chatinho pra prender pois fica folgado devido a largura da braçadeira.

Mas no total foi um excelente comprar!

Útil

| [Informar abuso](#)

Gustavo Alves

★★★★★ **A melhor!!!**

Avaliado no Brasil em 7 de dezembro de 2022

Compra verificada

Perfeito para prender cabos e deixar tudo organizado, recomendo demais.

Útil

| [Informar abuso](#)

Renato Cauduro Wanrowsky

Patrocinado ⓘ

★★★★★ Muito útil e prático.

Avaliado no Brasil em 13 de novembro de 2022

Compra verificada

Até agora gostei muito do produto cumpre muito bem sua função.

Útil

| Informar abuso



Viviane

★★★★★ Adorei

Avaliado no Brasil em 1 de novembro de 2022

Compra verificada

Adorei, prende super bem e ajuda a manter os cabos organizados.

Útil

| Informar abuso



Amazon Customer

★★★★★ Organização de cabos

Avaliado no Brasil em 28 de julho de 2022

Compra verificada

Bom produto para organizar cabos e fios. Pode ser cortado de acordo com a necessidade.

1 pessoa achou isso útil

Útil

| Informar abuso



Souza Lima, D.

★★★★★ Bem prático, com uma estética simples e melhor. Recomendo, pode ser reaproveitado (outra vantagem).

Avaliado no Brasil em 18 de junho de 2022

Compra verificada

Gostei do produto. Recomendo.

Útil

| Informar abuso

[Visualizar todas as avaliações >](#)**Principais avaliações de outros países**[Traduzir todas as avaliações para português](#)

AJAYSHARMA

★★★★☆ Value for money

Avaliado na Índia em 25 de novembro de 2022

Compra verificada

Hooks were missing

[Informar abuso](#)[Traduzir avaliação para Português](#)[Visualizar todas as avaliações >](#)

Patrocinado ⓘ

[Voltar ao início](#)**Conheça-nos**[Informações corporativas](#)[Carreiras](#)[Comunicados à imprensa](#)[Comunidade](#)[Acessibilidade](#)[Amazon Science](#)**Ganhe dinheiro conosco**[Venda na Amazon](#)[Proteja e construa a sua marca](#)[Publique seus livros](#)[Seja um associado](#)[Anuncie seus produtos](#)**Pagamento**[Meios de Pagamento](#)**Deixe-nos ajudar você**[Amazon e COVID-19](#)[Sua conta](#)[Frete e prazo de entrega](#)[Devoluções e reembolsos](#)[Gerencie seu conteúdo e dispositivos](#)[Ajuda](#)

[Austrália](#) | [Alemanha](#) | [Canadá](#) | [China](#) | [Cingapura](#) | [Espanha](#) | [Estados Unidos](#) | [França](#) | [Holanda](#) | [Índia](#) | [Itália](#) | [Japão](#) | [México](#) | [Polônia](#) | [Emirados Árabes Unidos](#)

| [Reino Unido](#) | [Turquia](#)

E não se esqueça:

[Amazon Web Services](#)

[Condições de Uso](#) | [Notificação de Privacidade](#) | [Cookies](#) | [Anúncios Baseados em Interesses](#)

© 2021-2023 Amazon.com, Inc. ou suas afiliadas

Amazon Serviços de Varejo do Brasil Ltda. | CNPJ 15.436.940/0001-03

Av. Juscelino Kubitschek, 2041, Torre E, 18º andar - São Paulo CEP: 04543-011 | [Fale conosco](#) | ajuda-amazon@amazon.com.br

Formas de pagamento aceitas: cartões de crédito (Visa, MasterCard, Elo e American Express), cartões de débito (Visa e Elo), Boletão e Pix.

Magia para seus ouvidos, a partir de R\$ 1.979
Comprar

Nossas lojas | Tenha sua loja | Regulamentos | Acessibilidade | Guia de segurança
 Atendimento | Compre pelo tel: 0800 773 3838 | Meus pedidos



Bem-vindo :)
Entre ou cadastre-se
Ver ofertas para minha região
Meus pedidos

Todos os departamentos
Ofertas do Dia
Celulares
Móveis
Eletrodomésticos
TV e Vídeo
Informática
Saldão

magalu > Casa e Construção > Material Elétrico > Fio e Cabo > Organizador > Organizador Cabos 5 Metros Fita Braçadeira PC e Instrumentos - Ugreen

Organizador Cabos 5 Metros Fita Braçadeira PC e Instrumentos - Ugreen

Código agahd2b33k | [Ver descrição completa](#) | [Ugreen](#)



+ 4

UGREEN



5
M
E
T
R
O
S

★★★★★ [Avaliar produto](#)



Vendido por [Store Comercio Ltda](#)

Entregue por [magalu](#)

O Magalu garante a sua compra, do pedido à entrega. [Saiba mais](#)

R\$ 45,55

Cartão de crédito
sem juros

R\$ 45,55
1xR\$ 45,55

 **COMPRAR AGORA**

 **ADICIONAR À SACOLA**

 [Calcular frete e prazo](#)

Quem viu este produto, viu estes também



Fechadura Stam Estreita Externa 601-602/33

R\$ 65,00



Fechadura Externa para Porta de Ferro AUMA 601/03 Espelho Preto Fosco Stam

R\$ 69,90

Produtos patrocinados do Magalu para você



Pilha Moeda Duracell CR2032 3V 5 Unidades

★★★★★ 33

R\$ 59,90

R\$ 39,90



Pilha Recarregável AA Pequena 2500 mAh 2 Unidades

★★★★★ 40

R\$ 79,90

R\$ 68,50

no PIX (2% de desconto)



Pilha Alcalina Moeda LR44 / A76 4 Unidades

★★★★★ 42

R\$ 29,90

R\$ 13,62

no PIX (2% de desconto)



Pilha Recarregável AAA Palito 900 mAh 2 Unidades

★★★★★ 16

R\$ 79,90

R\$ 44,91

no PIX (10% de desconto)

Produtos relacionados



Organizador para Fios e Cabos...

R\$ 12,26

no PIX

Suporte Organizador de...

R\$ 7,90

Kit Clip Organizador de...

R\$ 29,35

no PIX

Organizador de Fios e Cabos...

R\$ 11,90

6x Org: Fios e Cabos...

R\$ 25

O que você viu está aqui



Organizador de Fios e Cabos Spiraduto 1/8 Preto - 30 Metros

R\$ 172,22

ou 3x de R\$ 57,41 sem Juros



Conector RJ45 Macho de passagem Cat6 para cabo sólido EZ Crimp Sohoplus Furukawa

R\$ 7,08



Cabo De Rede 2,5 Metros Patch Cord Cat6 UTP Furukawa Azul

R\$ 49,70

R\$ 49,60



Cabo De Rede 50 CM Patch Cord Cat6 UTP Furukawa Cinza

R\$ 21,30

R\$ 21,20





Cabo de Rede Furukawa CAT6 CMX CX 305m Azul 62154
R\$ 1.388,06
 ou 10x de R\$ 138,81 sem juros



Guia de cabo fechado 1u preto padrão 19" para rack
R\$ 110,42



Régua Extensora 8 Tomadas 20A 0090800001 Force Line
R\$ 133,22
 ou 2x de R\$ 66,61 sem juros



Porca gaiola + parafuso m5 c/100 um gss
~~R\$ 102,60~~
R\$ 94,39
 no PIX (8% de desconto)
 ou 2x de R\$ 51,30 sem juros

Mais produtos patrocinados



Pilha Moeda Duracell CR2032 3V 5 Unidades
 33
~~R\$ 59,90~~
R\$ 39,90



Pilha Recarregável AA Pequena 2500 mAh 2 Unidades
 40
~~R\$ 79,00~~
R\$ 68,50
 no PIX (2% de desconto)



Pilha Alcalina Moeda LR44 / A76 4 Unidades
 42
~~R\$ 29,90~~
R\$ 13,62
 no PIX (2% de desconto)



Pilha Recarregável AAA Palito 900 mAh 2 Unidades
 16
~~R\$ 79,00~~
R\$ 44,91
 no PIX (10% de desconto)



Kit de Pilha AA Pequena + AAA Palito Alcalina
~~R\$ 179,98~~
R\$ 169,90
 ou 3x de R\$ 56,63 sem juros



Pilha Recarregável AA Duracell 2500mAh 4 Unidades
 124
~~R\$ 129,98~~
R\$ 119,90
 ou 2x de R\$ 59,95 sem juros



Interruptor De Persianas E Cortina Preto 4x2 10A Marqirius
~~R\$ 21,49~~
R\$ 28,34
 no PIX



Carregador de Pilhas Recarregáveis AA e AAA
 695
~~R\$ 219,90~~
R\$ 179,90
 ou 3x de R\$ 59,97 sem juros

Informações do Produto

Organizador Cabos 5 Metros Fita Braçadeira PC e Instrumentos - Ugreen

Somos REVENDA AUTORIZADA no Brasil.

Postagem IMEDIATA.

Todos os produtos acompanham NOTA FISCAL e GARANTIA.

Produtos NOVOS, ORIGINAIS, LACRADO e devidamente embalados.

UGREEN - ORGANIZADOR CABO 5 METROS - 40356

O produto anunciado é organizador de fios e cabos de eletrônicos (cable/wire organizer) da Ugreen.

Dê adeus à desorganização dos fios e cabos no seu ambiente.

O produto é de qualidade incomparável, discreto, de fácil manuseio (é só cortar as tiras no tamanho desejado e prender aos cabos/fios), econômico (excelente custo x benefício) e não solta fácil mesmo com a reutilização (você pode tirá-lo e colocá-lo novamente várias vezes).

Tamanho disponível: 5 metros.

Largura: 10 mm (2 cm).

Usos e aplicações: infindáveis (use a sua imaginação).

Sugestão de uso: cortar tiras de tamanho entre 10 e 15 cms, a fim de economizar e prender os cabos e fios em vários pontos, deixando o visual do ambiente clean.

[Denunciar Anúncio](#)



Conheça os organizadores de cabos

Eles te ajudam a proteger os fios e deixar o ambiente mais seguro!

[Veja outros conteúdos](#)

Avaliação dos clientes

[ESCREVER UMA AVALIAÇÃO](#)



Organizador Cabos 5 Metros Fita Braçadeira PC e...

Avaliação geral

0.0 0 avaliação

Ordenar avaliações:

Formas de pagamento

Cartão Luiza		Cartão de crédito		Pix	Boleto bancário
(Produto + Frete) Numero de parcelas	Total	(Produto + Frete) Numero de parcelas	Total	R\$ 45,55 à vista No PIX, com o código que será gerado na finalização da sua compra.	R\$ 45,55 à vista No boleto bancário, que será gerado na finalização da sua compra.
R\$ 45,55 à vista		R\$ 45,55 à vista			
02x de R\$ 23,18 com juros	R\$ 46,36	02x de R\$ 23,46 com juros	R\$ 46,91		
03x de R\$ 15,55 com juros	R\$ 46,64	03x de R\$ 15,79 com juros	R\$ 47,37		
04x de R\$ 11,73 com juros	R\$ 46,91	04x de R\$ 11,96 com juros	R\$ 47,84		
05x de R\$ 9,44 com juros	R\$ 47,19	05x de R\$ 9,66 com juros	R\$ 48,31		
06x de R\$ 7,91 com juros	R\$ 47,47	06x de R\$ 8,13 com juros	R\$ 48,77		
07x de R\$ 6,82 com juros	R\$ 47,74	07x de R\$ 7,04 com juros	R\$ 49,25		
08x de R\$ 6,00 com juros	R\$ 48,02	08x de R\$ 6,22 com juros	R\$ 49,72		
09x de R\$ 5,37 com juros	R\$ 48,30	09x de R\$ 5,58 com juros	R\$ 50,20		
10x de R\$ 4,86 com juros	R\$ 48,58	10x de R\$ 5,07 com juros	R\$ 50,68		
11x de R\$ 4,44 com juros	R\$ 48,87	11x de R\$ 4,65 com juros	R\$ 51,17		
12x de R\$ 4,10 com juros	R\$ 49,15	12x de R\$ 4,30 com juros	R\$ 51,65		

Consultas relacionadas: [Organizador Cabos 5 Metros Fita Braçadeira PC e Instrumentos](#) [Organizador Cabos](#) [Organizador 5 Metros Fita Braçadeira PC e Instrumentos](#) [Organizador 5](#) [Organizador Metros Fita Braçadeira PC e Instrumentos](#) [Organizador Metros](#) [Organizador Fita Braçadeira PC e Instrumentos](#) [Organizador Fita](#) [Organizador Braçadeira PC e Instrumentos](#) [Organizador Braçadeira](#)

[veja mais](#)

Formas de pagamento

certificados e segurança

Confi

5.5 INCRÍVEL MAGAZINE LUIZA

RA 1000 ReclameAQUI

departamentos marketplace serviços parcerias compre pelo telefone

0800.773.3838

segunda a sexta das 8 às 22h e sábados e domingos das 8 às 20h (exceto feriados)

[fornecedores](#)[compre também pelo chat online](#)[portal financeiro](#)[acessibilidade](#)[versão mobile](#)

Preços e condições de pagamento exclusivos para compras via internet, podendo variar nas lojas físicas. Ofertas válidas na compra de até 5 peças de cada produto por cliente, até o término dos nossos estoques para internet. Caso os produtos apresentem divergências de valores, o preço válido é o da sacola de compras.

Vendas sujeitas a análise e confirmação de dados.

O Magazine Luiza atua como correspondente no País, nos termos da Resolução CMN nº 4.935/2021, e encaminha propostas de cartão de crédito e operações de crédito para a Luizacred S.A Sociedade de Crédito, Financiamento e Investimento inscrita no CNPJ sob o nº 02.206.577/0001-80.

Magazine Luiza S/A - CNPJ: 47.960.950/1088-36

Endereço: Rua Arnulfo de Lima, 2385 - Vila Santa Cruz, Franca/SP - CEP 14.403-471

© Magazine Luiza - Todos os direitos reservados. Endereço eletrônico: <https://www.magazineluiza.com.br>

Fale conosco: <https://www.magazineluiza.com.br/central-de-atendimento/fale-conosco/>

amazon.com.br Olá **Selecione o endereço** Computadores e Informática Pesquisa Amazon.co

Olá, faça seu login **Contas e Listas** Devoluções e Pedidos

Todos Venda na Amazon Mais Vendidos Ofertas do Dia Prime Música **Ofertas do Dia**

Computadores e Informática Mais Vendidos Ofertas Notebooks Desktops PC Gaming Monitores Acessórios Impressoras e Acessórios

Compre usando pontos Livelo

Computadores e Informática > Memória e Armazenamento de Dados > Armazenamento Interno > Unidades Internas SSD



Passa o mouse para ampliar a imagem



HD SSD Kingston SA400S37 480GB

Marca: Kingston

★★★★★ 6.179 avaliações de clientes

699 perguntas respondidas

Escolha da Amazon para "...

-60% R\$ 194,91

De: R\$ 489,75

Em até 3x R\$ 64,97 sem juros Ver parcelas disponíveis



Pagamento Política e de Segurança e devolução

Capacidade de armazenamento digital 480 GB

Interface do disco rígido Solid State

Tecnologia de conexão SATA

Marca Kingston

Ver mais

Sobre este item

- Desempenho até 10x mais rápido que um HD convencional, uma vez que não possui disco
- Pode ser transportado para qualquer lugar sem risco de perder seus arquivos e informações
- Além de ter uma durabilidade maior ele exige menos energia para operar, aumentando a vida útil da bateria do seu notebook
- Capacidade 480GB
- Expectativa de vida útil 1 milhão de horas



Moda Geek. Vista seu amor

R\$ 194,91

Entrega R\$ 18,51 **Quinta-feira, 6 de Abril.** Ver detalhes

Ou entrega mais rápida: **28 de Março - 3 de Abril.** Ver detalhes

Selecione o endereço

Em estoque

Quantidade: 1

Adicionar ao carrinho

Comprar agora

Pagamento **Transação segura**

Enviado por Webelectron

Vendido por Webelectron

Adicionar à Lista

Adicionar um acessório:

Notebook Positivo Motion C 14.1" Celeron 4GB 128GB Windows 11 Home - com Ring Light, Cinza

R\$ 1.586,67

Adicionar ao carrinho

Notebook VAIO FE15, 15.6" FHD, 10th, Intel Core i3, 4GB 256GB SSD, Linux, Chumbo Escuro - B2511H, M...

R\$ 2.499,00

Adicionar ao carrinho

Notebook VAIO FE15, 15.6" FHD, 10th, Intel Core i5, 4GB 256GB SSD, Linux, Chumbo Escuro - B5411H, M...

R\$ 2.900,00

Adicionar ao carrinho

Comparar outras 19 ofertas a partir de

R\$ 184,80 +R\$ 18,18 de envio

Ofertas de vendedores na Amazon

R\$ 194,93

Adicionar ao carrinho

+R\$ 18,51 de envio

Vendido por: Webelectron

R\$ 237,99

Adicionar ao carrinho

& Frete GRÁTIS. Ver detalhes

Vendido por: LOJA FENIX

R\$ 239,00

Adicionar ao carrinho

& Frete GRÁTIS. Ver detalhes

Vendido por: Dino.Ele

de fá Confira.

Tem para vender?

Venda na Amazon

Frequentemente comprados juntos



Preço total: R\$ 239,82

Adicionar os três ao carrinho

i Estes itens são enviados e vendidos por vendedores diferentes. [Ver detalhes](#)

- Este item:** HD SSD Kingston SA400S37 480GB R\$ 194,93
- Case para HD transparente, Usb 3.0, transmissão 6gbps, Sata 2.5", Hhd ou Ssd, Ecasa-300 R\$ 39,89
- Cabo SATA PlusCable PC-CBST04RD 50Cm Vermelho - Conectores de 180° Taxa de Transferência até 3

Patrocinado **i**

Informações sobre o produto

Detalhes técnicos

Marca	Kingston
Fabricante	Kingston
Formato	2,5 pol.
Altura do produto	4.33 polegadas
Largura do produto	6.3 polegadas
Tamanho da memória externa	480 GB
Tamanho do HD	480 GB
Tecnologia do HD	Unidade de estado sólido
Interface do HD	Solid State
Tecnologia de conexão	SATA
Pilhas ou baterias inclusas	Não
Peso do produto	60 g
Dimensões do produto	18.01 x 16 x 11 cm; 60 g
Número do modelo	SA400S37/480G
Descontinuado pelo fabricante	Não
Funciona a bateria ou pilha?	Não
EAN	0791317084189, 7891196063770, 7891196063626, 7891196063879, 7891196063619, 7891196063817, 7406172634426, 7895627695394, 7891196063794, 7891196063695, 7010653659565, 7891196063596, 7891196063633, 7891196063787, 7891196063732, 7891196063831, 7891196063602, 7891196063756, 7891196063657, 7891196063589

Informações adicionais

Dimensões do pacote	12.2 x 9.6 x 1 centímetros
ASIN	B075BKXSCQ
Disponível para compra desde	5 dezembro 2017
Avaliações de clientes	★★★★★ 6.179 avaliações de clientes 4,8 de 5 estrelas
Ranking dos mais vendidos	Nº 11 em Computadores e Informática (Conheça o Top 100 na categoria Computadores e Informática) Nº 1 em Unidades Internas SSD

Capacidade de
armazenamento digital

480 GB

Produtos relacionados a este item

Patrocinado ⓘ



Computador Intel Core
i5 8GB RAM SSD 240GB Hdmi
Desktop Pc Strong Tech

★★★★☆ 1

R\$ 999,00



Cabo SATA Plus Cable
PC-CBST03RD 50Cm
Vermelho - Conectores
de 180° e 90° Taxa de T...

★★★★★ 158

R\$ 7,67



Leitor Usb Hd Externo
Sata Ssd Ide Sd Gaveta -
Bm753

★★★★☆ 2

R\$ 128,69 ✓prime



Kit de Ferramentas para
Notebook e Celular | 38
peças

★★★★☆ 463

R\$ 57,00 ✓prime



Combo Teclado e Mouse
com fio USB Logitech
MK120 com Design
Confortável, Durável e ...

★★★★☆ 996

R\$ 89,99

Descrição do produto

Aqui você encontra HD SSD Kingston 480GB. Sem possuir discos magnéticos em seu interior o SSD traz um desempenho até 10x mais rápido que um HD convencional, uma vez que não possui disco, ele pode ser transportado para qualquer lugar sem risco de perder seus arquivos e informações, além de ter uma durabilidade maior ele exige menos energia para operar, aumentando a vida útil da bateria do seu notebook. Kingston é uma maneira econômica de renovar seu computador e guardar todos os seus momentos com segurança e tranquilidade.

CARACTERÍSTICA Marca Kingston Modelo SA400S37/480GB Modelo Capacidade 480GB Capacidade Formato 2.5" Formato 12 Interface Interface SATA Rev. 3.0 (6Gb/s) – compatível com a tecnologia anterior SATA Rev. 2.0 (3GB/s) Expectativa de vida útil Expectativa de vida útil 1 milhão de horas MTBF Temperatura de armazenamento Temperatura de armazenamento -40°C a 85°C Temperatura de operação Temperatura de operação 0°C a 70°C Dimensões Dimensões 10 x 7 x 7 cm Peso 152 Gramas * As informações do produto são de responsabilidade do fabricante. Não nos responsabilizamos por eventuais erros na descrição e/ou imagens apresentadas.

Procurando informações específicas?

[Ver perguntas e respostas >](#)

Produtos relacionados a este item

Patrocinado ⓘ



Computador Intel Core i5 8GB SSD 240GB Hdmi Desktop Pc Strong Tech
 ★★★★★ 1
 R\$ 999,00



Cabo SATA Plus Cable PC-CBST03RD 50Cm Vermelho - Conectores de 180° e 90° Taxa de T...
 ★★★★★ 158
 R\$ 7,67



Leitor Usb Hd Externo Sata Ssd Ide Sd Gaveta - Bm753
 ★★★★★ 2
 R\$ 128,69 **prime**



Kit de Ferramentas para Notebook e Celular | 38 peças
 ★★★★★ 463
 R\$ 57,00 **prime**



Combo Teclado e Mouse com fio USB Logitech MK120 com Design Confortável, Durável e ...
 ★★★★★ 996
 R\$ 89,99

Patrocinado ⓘ

Avaliações de clientes

★★★★★ 4,8 de 5

6.179 classificações globais



✓ Como as avaliações e classificações de clientes funcionam

Avaliações com imagens



[Ver todas as imagens do cliente](#)

Melhores avaliações ▾

Principais avaliações do Brasil

Julio Rodrigues Matos

★★★★★ Vendedor ágil e entrega rápida dos correios.

Avaliado no Brasil em 17 de março de 2023

Compra verificada

Chegou em 7 dias e o SSD cumpre o que promete. 10/10

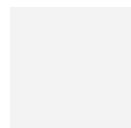

Útil

| Informar abuso

Patrocinado ⓘ



Cliente Amazon

★★★★★ **Excelente**

Avaliado no Brasil em 14 de março de 2023

Compra verificada

Agora sim está tudo certo! O problema de lentidão no meu notebook Ascer está resolvido. A melhor coisa que eu fiz foi comprar esse SSD.

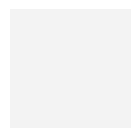

1 pessoa achou isso útil

Útil

| Informar abuso



Carlos Jose de Andrade

★★★★★ **Fácil e ótima qualidade**

Avaliado no Brasil em 18 de março de 2023

Compra verificada

Muito fácil de instalar, realmente uma velocidade impressionante e ótimo custo

Útil

| Informar abuso



Anderson

★★★★★ **Compra SSD KINGSTON para meu notebook**

Avaliado no Brasil em 18 de março de 2023

Compra verificada

Excelente aquisição, funcionou perfeitamente e chegou rápido. Indico o produto!

Útil

| Informar abuso



Cliente Amazon

★★★★★ **Maravilhoso!**

Avaliado no Brasil em 8 de março de 2023

Compra verificada

O produto é maravilhoso, recomendo demais. Mudou completamente o meu notebook que era extremamente lento e agora está uma máquina! A instalação também foi muito fácil, além da entrega ter sido super rápida.

1 pessoa achou isso útil

Útil

| Informar abuso



EDIO

★★★★★ **Se irá atender as suas necessidades No meu caso sim perfeitamente**

Avaliado no Brasil em 16 de março de 2023

Compra verificada

Uso instalado no PC afim de acelerar o mesmo

Útil

| Informar abuso



Carlos

★★★★★ **Deve ser confiável.**

Avaliado no Brasil em 1 de março de 2023

Compra verificada

Produto entregue pelos correios -Sedex. Foi rápido, porém a embalagem deixou a desejar. Apenas um saco preto protegia o produto, que estava na menagem aparentemente original. SSD acompanhou documento, que ao meu ver não é uma nota fiscal e tbm não eh documento de declara dos correios. Documento com muita semelhança a uma nota fiscal.

1 pessoa achou isso útil

Útil

| Informar abuso



FABIO DA SILVA FERREIRA

★★★★★ **bem facil a instalação e roda muito bem.**

Avaliado no Brasil em 16 de março de 2023

Compra verificada

bem facil a instalação e roda muito bem.

Útil

| Informar abuso

[Visualizar todas as avaliações >](#)

Principais avaliações de outros países

[Traduzir todas as avaliações para português](#)



Robert

★★★★★ **Ok**

Avaliado no Reino Unido em 15 de março de 2021

Compra verificada

Good

Informar abuso

[Traduzir avaliação para Português](#)



Lizarman

★★★★★ **Una ganga**

Avaliado na Espanha em 25 de setembro de 2022

Compra verificada

No es el más rápido del mercado, pero por la birria que cuesta, es un excelente SSD para darle una segunda vida a un viejo equipo. mi portátil funciona mejor que nunca.

Informar abuso

[Traduzir avaliação para Português](#)



Alfonso

★★★★★ **Simplemente bueno**

Avaliado na Espanha em 25 de setembro de 2022

Compra verificada

Lo instale en un ratito y mi ordenado mejoro muchísimo. Va súper rápido y fluido sin ningún tipo de problemas. Y la capacidad en su memoria es su único punto débil, pero con un disco duro externo se arregla.

Informar abuso

[Traduzir avaliação para Português](#)



Cliente Amazon

★★★★★ **Sencillo y rápida instalacion**

Avaliado na Espanha em 1 de novembro de 2022

Compra verificada

Perfecto para sistema operativo o almacenamiento.

Informar abuso

[Traduzir avaliação para Português](#)



Xoana

★★★★★ **Bien**

Avaliado na Espanha em 1 de dezembro de 2020

Compra verificada

Esta bien. Pedi el mismo que el que tenía. Espero que dure mas.

[Informar abuso](#)

[Traduzir avaliação para Português](#)

[Visualizar todas as avaliações](#)

[Voltar ao início](#)

Conheça-nos

[Informações corporativas](#)

[Carreiras](#)

[Comunicados à imprensa](#)

[Comunidade](#)

[Acessibilidade](#)

[Amazon Science](#)

Ganhe dinheiro conosco

[Venda na Amazon](#)

[Proteja e construa a sua marca](#)

[Publique seus livros](#)

[Seja um associado](#)

[Anuncie seus produtos](#)

Pagamento

[Meios de Pagamento](#)

Deixe-nos ajudar você

[Amazon e COVID-19](#)

[Sua conta](#)

[Frete e prazo de entrega](#)

[Devoluções e reembolsos](#)

[Gerencie seu conteúdo e dispositivos](#)

[Ajuda](#)



[Austrália](#) | [Alemanha](#) | [Canadá](#) | [China](#) | [Cingapura](#) | [Espanha](#) | [Estados Unidos](#) | [França](#) | [Holanda](#) | [Índia](#) | [Itália](#) | [Japão](#) | [México](#) | [Polônia](#) | [Emirados Árabes Unidos](#)

| [Reino Unido](#) | [Turquia](#)

E não se esqueça:



[Amazon Web Services](#)

[Condições de Uso](#) | [Notificação de Privacidade](#) | [Cookies](#) | [Anúncios Baseados em Interesses](#)
© 2021-2023 Amazon.com, Inc. ou suas afiliadas



Amazon Serviços de Varejo do Brasil Ltda. | CNPJ 15.436.940/0001-03

Av. Juscelino Kubitschek, 2041, Torre E, 18º andar - São Paulo CEP: 04543-011 | [Fale conosco](#) | ajuda-amazon@amazon.com.br

Formas de pagamento aceitas: cartões de crédito (Visa, MasterCard, Elo e American Express), cartões de débito (Visa e Elo), Boletão e Pix.

Busque aqui



 Faça **LOGIN** ou
crie seu **CADASTRO**

DEPARTAMENTOS
LANÇAMENTOS
PC GAMER
TV
OFERTA DO DIA
OPENBOX
SEJA PRIME
CARTÃO KABUM!
BAIXE O APP

Você está em: Hardware > SSD > SSD SATA > **Código: 85198**

 prime **ninja**

ASSINE E PAGUE R\$ 203,69

SSD 480 GB Kingston A400, SATA, Leitura: 500MB/s e Gravação: 450MB/s - SA400S37/480G

 ★★★★★ (2872)  





TERMINA EM: 
 12D 17:54:39

Desconto:
30%
Restam:
428 un.

Vendido e entregue por: **KaBuM!** | **Em estoque**

~~R\$ 352,93~~

R\$ 209,99

COMPRAR

À vista no PIX com até **15%**

OFF

R\$ 247,05

Em até 9x de **R\$ 27,45** sem juros no cartão

Ou em 1x no cartão com até **10% OFF**

[Ver mais opções de pagamento](#)

PRODUTOS SIMILARES

Fabricante: **Kingston**

Consultar frete e prazo de entrega

Inserir CEP

OK

[Não lembro meu CEP](#)



R\$ 139,99



R\$ 419,99



R\$

APROVEITE E COMPRE JUNTO

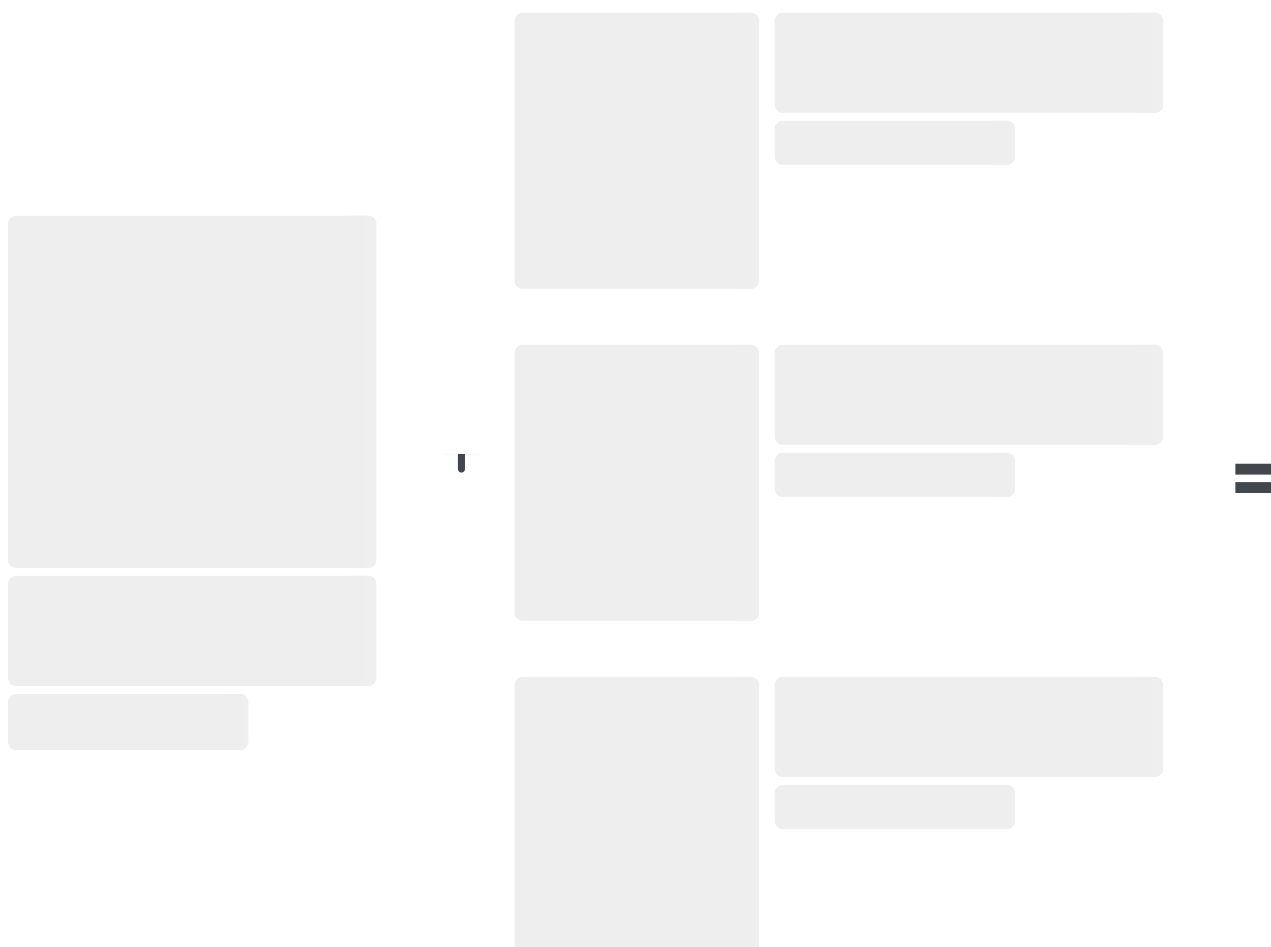

DESCRIÇÃO DO PRODUTO



SSD 480 GB Kingston A400, SATA, Leitura: 500MB/s e Gravação: 450MB/s

SSD Kingston A400 é o mais confiável e durável do que um disco rígido

A unidade de estado sólido **A400 da Kingston** aumenta drasticamente a resposta do seu computador com **tempos incríveis de inicialização**, carregamento e transferência, comparados a discos rígidos mecânicos.

Mais velocidade para o seu PC

Reforçado com uma controladora de última geração para **velocidades de leitura e gravação de até 500MB/s e 450MB/s**, este SSD é 10x mais rápido do que um disco rígido tradicional para melhor desempenho, resposta ultrarrápida em multitarefas e um computador mais rápido de modo geral. Também **mais confiável e durável** do que um disco rígido, o A400 é feito com **memória Flash**.

O SSD mais resistente

O **SSD Kingston A400**, não existem partes móveis, com menor probabilidade de falhas do que um disco rígido mecânico. Também é mais frio e mais silencioso e sua resistência a choques e vibração torna-o ideal para notebooks e outros dispositivos móveis de computação.

Diversas Capacidades do A400

O A400 está disponível em diversas capacidades de **480GB** oferecendo todo o espaço que você precisa para aplicativos, vídeos, fotos e outros documentos importantes. Você também pode substituir seu disco rígido ou um SSD menor por uma unidade grande o suficiente para conter todos os seus arquivos. SSD confiável e durável para melhor desempenho do computador e **respostas ultrarrápidas** em multitarefas.

SSD Kingston A400 é mais rápido que um disco Rígido

Rápida inicialização, carregamento e transferência de arquivos; **Mais confiável** e mais durável do que um disco rígido; Diversas capacidades com espaço para aplicativos ou para substituição do disco rígido.

Garanta já o seu SSD Kingston A400 120GB Sata no KaBuM!





SSD A400

- RÁPIDA INICIALIZAÇÃO CARREGAMENTO E TRANSFERÊNCIA D
- MAIS CONFIÁVEL E MAIS DURÁVEL DO QUE UM DISCO R
- DIVERSAS CAPACIDADES COM ESPAÇO PARA APLICATIVOS OU PARA SUBST



SUBSTITUIÇÃO DO DISCO RÍGI

Unidades de estado sólido são a próxima evolução de armazenamento em PC e funcionam mais
menos do que a antiga tecnologia existente nos discos rígidos. Sem peças móveis, SSDs também
discos rígidos.

Anônimo

Opinião geral: "Funcional e simples."

👍 **Pros:** "Bom desempenho."

🗨️ **Contras:** "Grande em tamanho."

SSD (02/03/2023)

★★★★★ 5.0

Anônimo

Opinião geral: "achei muito bom"

👍 **Pros:** "Aumenta a velocidade do pc antigo"

🗨️ **Contras:** "nenhum"

[VER MAIS](#)

🗨️ PERGUNTAS E RESPOSTAS

Quer conversar com outros clientes Ninjas que já compraram ou têm interesse neste produto? Deseja compartilhar a sua opinião e tirar dúvidas? Participe do nosso Fórum de Clientes. Basta [fazer seu login!](#)

YURI

(30/09/2019)

vem com cabo ?!

8 RESPOSTAS

Leonardo

(04/10/2019)

Esse SSD é compatível com um notebook Dell G3-3579-A20P?

1 RESPOSTA

Diego

(14/08/2019)

Vem com nota fiscal?



Valmor

(28/08/2019)

Compatível com nitro 5? Geração i5?



1 RESPOSTA

CARLOS

(04/11/2019)

Será que é compatível com esse Pc Aspire GX -GX-783-BR13?

1 RESPOSTA

VER MAIS

CADASTRAR

Departamentos

Hardware

Celular e Smartphone

Periféricos

Teclado e Mouse

Computadores

Placa de Vídeo

Monitores

Consoles e Games

Áudio

TV

Móveis

Eletrodomésticos

Eletroportáteis

Smart Home

Ferramentas

Ar e Ventilação

Segurança

Notebook

Câmeras e Drones

Conectividade

Processadores

Casa e Decoração

Esporte & Lazer

Geek

Espaço Gamer

Escritório

Energia

Serviços Digitais

Novidades e Promoções

Seja Prime

Black Friday

Mega Maio

Julho Gamer

Pix

Cartão KaBuM!

Oferta do dia

Gift Card KaBuM!

Openbox

Super Máquina

Seleção Ninja

Tecnologia 5G

Venda seus produtos

Compra Segura

Garantia Estendida e Roubo + Quebra Acidental

Institucional

Sobre o KaBuM!

Políticas do Site e Marketplace

Políticas de Cookies

Políticas de Privacidade

Trabalhe Conosco

Código de Defesa do Consumidor

Exerça seus Direitos de Privacidade

Código de Conduta e Ética

Canal Ninja

FAQ

FAQ - Orientações

Minha Conta

Meus Pedidos

Cadastrar ou Remover Newsletter

Mídias sociais

Baixe os aplicativos



Atendimento

Horário de atendimento:

08:00 às 20:00 -

Segunda a Sábado,

horário de Brasília

(Exceto domingo e feriados)

Endereço:

Rua Carlos Gomes, 1321 -

9º andar - Centro

Limeira/SP - CEP: 13480-010

Central SAC:

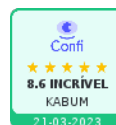



KaBuM!® é uma marca registrada de KABUM S.A | CNPJ: 05.570.714/0001-59 | Todos os direitos reservados. Os preços anunciados neste site ou via e-mail promocional podem ser alterados sem prévio aviso. O KaBuM! não é responsável por erros descritivos. As fotos contidas nesta página são meramente ilustrativas do produto e podem variar de acordo com o fornecedor/lote do fabricante. Este site trabalha 100% em criptografia SSL. Clique aqui e veja as políticas de nossa empresa.

PICHAU

Digite o que você procura...

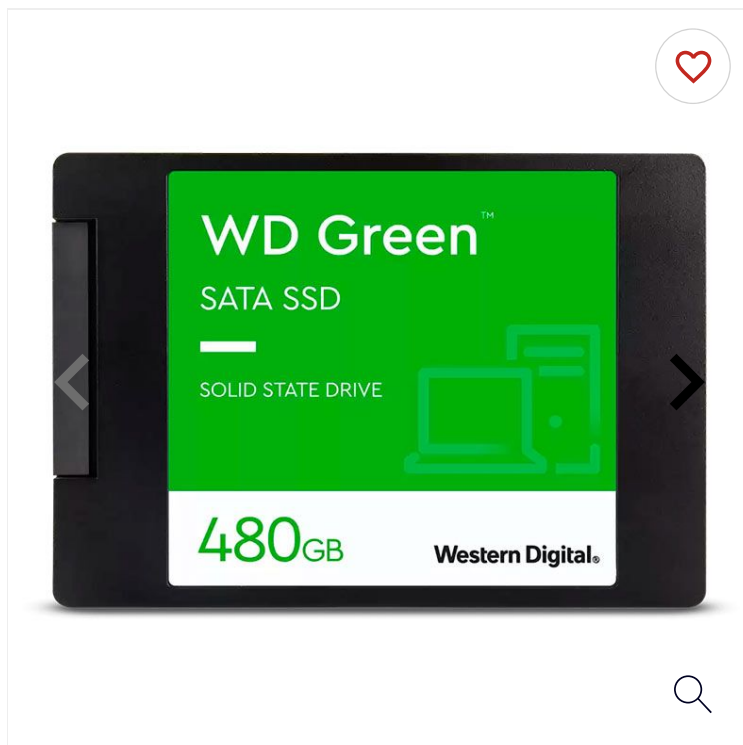

PRODUTO
DISPONÍVEL

de R\$ 505,76 por:

à vista

**R\$249,99****R\$ 294,11**

R\$ 24,51

**COMPRAR**

COLOCAR NO CARRINHO

OUTONO**TEMPO RESTANTE:**

10 02 52 50

dias horas min seg

42%

239

150

Nossa plataforma utiliza cookies para garantir que você tenha a melhor experiência de compra. Se quiser saber mais, basta acessar nossa [Política de Privacidade](#).

Prosseguir

2x de R\$139,70 (co...

4x de R\$71,32 (com ...

5x de R\$57,06 (com ...	9x de R\$32,68 (sem ...
6x de R\$47,55 (com ...	10x de R\$29,41 (se...
7x de R\$42,02 (sem ...	11x de R\$26,74 (se...
8x de R\$36,76 (sem ...	12x de R\$24,51 (se...



✓ CARACTERÍSTICAS

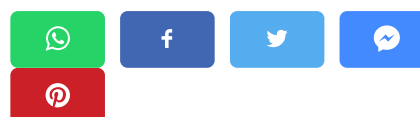

à vista

R\$395,91



R\$ 465,78

38,82



de R\$ 411,65 por:

à vista

R\$239,00



R\$ 281,18

23,43

Nossa plataforma utiliza cookies para garantir que você tenha a melhor experiência de compra. Se quiser saber mais, basta acessar nossa [Política de Privacidade](#).

Prosseguir

FAÇA UMA AVALIAÇÃO



Atendimento Loja Virtual

Segunda a sexta 8h às 12h e das 14h às 18h



(47) 3305-5150



sac@pichau.com.br



**Loja física
em Joinville**

(47) 3026-6446

Segunda a sexta das 9h as 19h

Sábado das 9h as 13h



Nossa plataforma utiliza cookies para garantir que você tenha a melhor experiência de compra. Se quiser saber mais, basta acessar nossa [Política de Privacidade](#).

Prosseguir

Quem somos

Entrega

SAC

[Localização](#)[Garantia](#)[Fale conosco](#)[Nossas Lojas](#)[Como comprar](#)[Termos de aceite](#)[Formas de Pagamento](#)[Políticas de Privacidade](#)[Sobre Boletos](#)

PAGAMENTO

NEWSLETTER

Receba ofertas exclusivas no seu e-mail



Siga-nos nas redes
sociais



BAIXE OS APLICATIVOS



Baixar na
App Store



DISPONÍVEL NO
Google Play

PICHAU

**PICHAU INFORMÁTICA® É UMA MARCA REGISTRADA DE BAZAM E PICHAU INFORMATICA LTDA |
CNPJ: 09.376.495/0001-22**

Avenida Santos Dumont, 7199 - Aventureiro, Joinville - SC - 89226-435

Preços e condições de pagamento exclusivos para compras via internet e podem variar nas lojas físicas. Os preços anunciados neste site ou via e-mail promocional podem ser alterados sem prévio aviso. A Pichau Informática, não é responsável por erros descritivos. As fotos contidas nesta página são meramente ilustrativas do produto e podem variar de acordo com o fornecedor/lote do fabricante. Ofertas válidas até o término de nossos estoques. Vendas sujeitas à análise e confirmação de dados.

Made with ❤️ by Pichau & HeerdT

CERTIFICADOS DE SEGURANÇA

Nossa plataforma utiliza cookies para garantir que você tenha a melhor experiência de compra. Se quiser saber mais, basta acessar nossa [Política de Privacidade](#).

Prosseguir



Digite o que você procura...

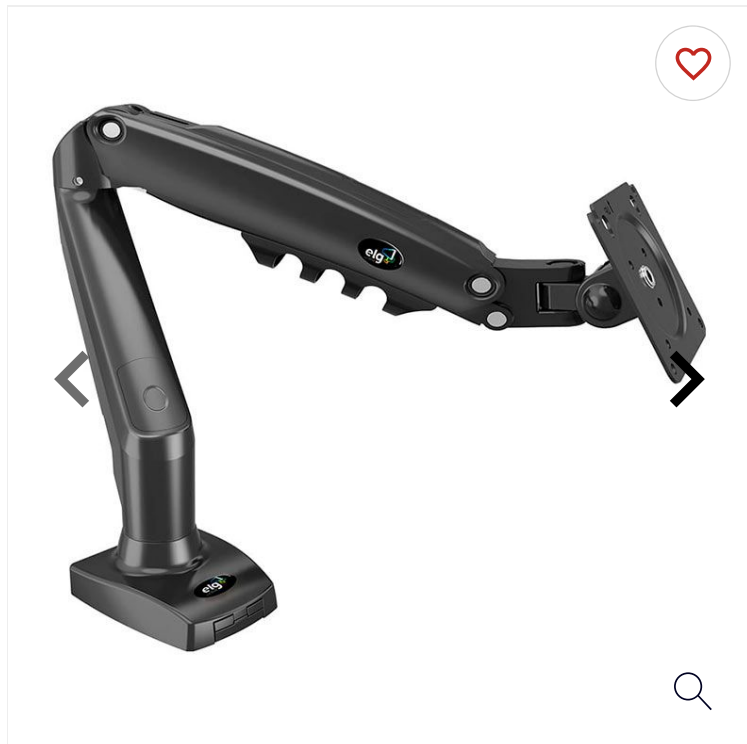

PRODUTO DISPONÍVEL

à vista



R\$239,99



R\$ 252,82

R\$ 21,07



COMPRAR

COLOCAR NO CARRINHO

OUTONO

TEMPO RESTANTE:

10 02 48 34

dias horas min seg

10%

27

1



PARCELAMENTO

Nossa plataforma utiliza cookies para garantir que você tenha a melhor experiência de compra. Se quiser saber mais, basta acessar nossa [Política de Privacidade](#).

Prosseguir

7x de R\$36,12 (sem ...	10x de R\$25,28 (se...
8x de R\$31,60 (sem ...	11x de R\$22,98 (se...
9x de R\$28,09 (sem ...	12x de R\$21,07 (se...



✓ CARACTERÍSTICAS

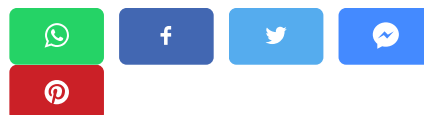

à vista

R\$189,90

de R\$ 242,34 por:

à vista

R\$178,90



R\$ 223,41

18,62



R\$ 210,47

17,54

Nossa plataforma utiliza cookies para garantir que você tenha a melhor experiência de compra. Se quiser saber mais, basta acessar nossa [Política de Privacidade](#).

Prosseguir

FAÇA UMA AVALIAÇÃO

Nossa plataforma utiliza cookies para garantir que você tenha a melhor experiência de compra. Se quiser saber mais, basta acessar nossa [Política de Privacidade](#).

Prosseguir



Atendimento Loja Virtual

Segunda a sexta 8h às 12h e das 14h às 18h



(47) 3305-5150



sac@pichau.com.br



Loja física em Joinville

(47) 3026-6446

Segunda a sexta das 9h as 19h

Sábado das 9h as 13h

INSTITUCIONAL

Quem somos

Localização

Nossas Lojas

DÚVIDAS

Entrega

Garantia

Como comprar

Formas de Pagamento

Sobre Boletos

AJUDA

SAC

Fale conosco

Termos de aceite

Políticas de Privacidade

PAGAMENTO

NEWSLETTER

Receba ofertas exclusivas no seu e-mail

E-mail



Nossa plataforma utiliza cookies para garantir que você tenha a melhor experiência de compra. Se quiser saber mais, basta acessar nossa [Política de Privacidade](#).

Prosseguir

BAIXE OS APLICATIVOS

PICHau

**PICHAU INFORMÁTICA® É UMA MARCA REGISTRADA DE BAZAM E PICHAU INFORMATICA LTDA |
CNPJ: 09.376.495/0001-22**

Avenida Santos Dumont, 7199 - Aventureiro, Joinville - SC - 89226-435

Preços e condições de pagamento exclusivos para compras via internet e podem variar nas lojas físicas. Os preços anunciados neste site ou via e-mail promocional podem ser alterados sem prévio aviso. A Pichau Informática, não é responsável por erros descritivos. As fotos contidas nesta página são meramente ilustrativas do produto e podem variar de acordo com o fornecedor/lote do fabricante. Ofertas válidas até o término de nossos estoques. Vendas sujeitas à análise e confirmação de dados.

Made with ❤️ by Pichau & Heerd

CERTIFICADOS DE SEGURANÇA

Nossa plataforma utiliza cookies para garantir que você tenha a melhor experiência de compra. Se quiser saber mais, basta acessar nossa [Política de Privacidade](#).

Prosseguir

☰
www.kabum.com.br

Busque aqui ➔

Faça **LOGIN** ou
crie seu **CADASTRO**

DEPARTAMENTOS ▾
LANÇAMENTOS
PC GAMER
TV
OFERTA DO DIA
OPENBOX
SEJA PRIME
CARTÃO KABUM!
BAIXE O APP

Você está em: [Periféricos](#) > [Suportes](#) > [Suporte para Monitor](#) > **Código: 107363**

Suporte para Monitor ELG, 17 a 35, com Pistão à Gás, Altura Ajustável - F80N



Vendido e entregue por: **KaBuM!** | Em estoque

R\$ 209,99

COMPRAR

À vista no PIX com até **15% OFF**

R\$ 247,05

Em até 9x de **R\$ 27,45** sem juros no cartão
Ou em 1x no cartão com até **10% OFF**

[Ver mais opções de pagamento](#)

◆ PRODUTOS SIMILARES

Fabricante: **Elg**



R\$ 429,99



R\$ 135,99



R\$

Consultar frete e prazo de entrega

OK

Não lembro meu CEP

+ APROVEITE E COMPRE JUNTO



DESCRIÇÃO DO PRODUTO

Suporte para Monitor ELG, 17" a 35", com Pistão à Gás, Altura Ajustável

O F80N é um suporte de mesa para 01 (um) monitor, desenvolvido com sistema de braço articulado com amortecedor a gás (pistão), que permite movimentos suaves para um perfeito ajuste de direção e altura.

Com o mínimo esforço, posicione o monitor da maneira que desejar, sem a utilização de ferramentas. Possui um design compacto e retrátil, indicado para monitores com peso, sem a base original, entre 2 e 9 kg e compatíveis com padrão de fixação VESA (horizontal x vertical) 75x75 ou 100x100 mm, normalmente encontrado em monitores de 17" a 35" polegadas.

Possui função estender, girar e inclinar! Ideal para uso em ambientes de trabalho, videoconferências, entretenimento ou jogos. O Kit de acessórios acompanha duas formas de fixação: tipo morsa ou serra copo (parafuso M10)





MOVIMENTOS SUAVES PARA UM PERFEITO AJUSTE DE DIREÇÃO E ALTURA

Possui um design compacto e retrátil, indicado para monitores com peso, sem a base original, entre 2 e 9 kg e compatíveis com padrão de fixação VESA (horizontal x vertical) 75x75 ou 100x100 mm.

Possui função estender, girar e inclinar!



DE

Diga ade
tenha m

PRATICIDADE
JÁ VAI MONTADO!

É SÓ TIRAR DA CAIXA E INSTALAR



DETALHES QUE FAZEM A DIFERE



**FULL-MOTION
TOTAL MOVIMENTO**



F
E



**CARGA
AMPLIADA
ATÉ 9KG**



Imagens meramente ilustrativas. O item vendido é o Suporte par

! INFORMAÇÕES TÉCNICAS



Características:

- Marca: Elg
- Modelo: F80N

Especificações:

- Ajuste de Altura: 150mm a 410mm
- Avanço do Braço: 53cm
- Carga Max(KG): 2Kg a 9Kg
- Cor: Preto
- Fabricação: Alumínio injetado , Aço carbono
- Giro Horizontal: 360° (posição retrato/paisagem)
- Inclinação Horizontal: até 180° (esquerda/direita)
- Inclinação Vertical: +85° a - 30°
- Padrão VESA: 75x75mm e 100x100mm
- Pintura: Epóxi Eletrostática
- Polegadas: 17" a 35"
- Tipo: ARTICULADO
- Tipo TV: LED / LCD
- Tratamento Supeficial: Anti-corrosão

Informações adicionais:

- Total flexibilidade para movimentos, sem esforço e sem a utilização de ferramentas;
- Pistão a gás e juntas desenvolvidos para fornecer movimentos suaves e estáveis;
- Design compacto e retrátil que economiza espaço;
- Desenvolvido para melhorar sua experiência de visualização;
- Construído em liga de alumínio fundido e super-resistente;
- Acompanha morsa para fixação em borda de mesas ou sobre o tampo da mesa;
- Organizador de cabos.

Instalação

- Leia atentamente o manual antes de instalar.
- Verifique se a superfície de instalação apresenta resistência suficiente para uma instalação segura Fique atento a carga máxima indicada para o suporte.
- Aconselhamos que a instalação seja realizada por um profissional da área.
- A ELG não se responsabiliza por problemas ocasionados pela incorreta instalação ou peças acopladas aos suportes.
- A garantia limita-se apenas ao suporte, desde que todas as recomendações acima sejam respeitadas, principalmente o peso de seu monitor/TV.

Conteúdo da embalagem:

- Suporte Articulado
- Acessórios para instalação do suporte no monitor/TV
- Acessórios para instalação do suporte na mesa pela borda ou furação
- Certificado de Garantia ELG
- Manual de Instruções

Garantia:

12 meses de garantia

Peso:

10592 gramas (bruto com embalagem)



AVALIAÇÕES DOS USUÁRIOS

5.0 (244 AVALIAÇÕES)

Perfeição (05/03/2023)

5.0

Rodrigo Boiatti

Opinião geral: "Isso aqui parece inútil até você adquirir. É aquele produto que você não sabia que precisava."

Pros:

Contras:

Ótimo (03/03/2023)

5.0

Renan Arantes

Opinião geral: "Suporta meu monitor de 29' UltraWide"

Pros: "Pode ser usado sem precisar furar a mesa Gira em 360 graus Muito bom pra usar o monitor na vertical"

Contras: "Podia ser um pouco mais em conta"

[VER MAIS](#)

PERGUNTAS E RESPOSTAS



Quer conversar com outros clientes Ninjas que já compraram ou têm interesse neste produto? Deseja compartilhar a sua opinião e tirar dúvidas? Participe do nosso Fórum de Clientes. Basta [fazer seu login!](#)

Lucas

(03/08/2020)

Isso serve para o Monitor LG LED 25' Ultrawide, Full HD, IPS, HDMI - 25UM58-P que eu comprei aqui na kabum também, como tudo q eu compro nessa minha vida? <3

PS: Desculpa a pergunta galera, ja vi que funciona sim! valeu!

Thiago

(25/01/2020)

É função MEGA 7E-7E0



KaBuM! News

Receba ofertas

CADASTRAR

Departamentos

Hardware

Celular e Smartphone

Periféricos

Teclado e Mouse

Computadores

Placa de Vídeo

Smart Home

Ferramentas

Ar e Ventilação

Segurança

Notebook

Câmeras e Drones

Energia

Serviços Digitais

Monitores

Consoles e Games

Áudio

TV

Móveis

Eletrodomésticos

Eletroportáteis

Conectividade

Processadores

Casa e Decoração

Esporte & Lazer

Geek

Espaço Gamer

Escritório

Novidades e Promoções

Seja Prime

Black Friday

Mega Maio

Julho Gamer

Pix

Cartão KaBuM!

Oferta do dia

Gift Card KaBuM!

Openbox

Super Máquina

Seleção Ninja

Tecnologia 5G

Venda seus produtos

Compra Segura

Garantia Estendida e Roubo + Quebra Acidental

Institucional

Sobre o KaBuM!

Políticas do Site e Marketplace

Políticas de Cookies

Políticas de Privacidade

Trabalhe Conosco

Código de Defesa do Consumidor

Exerça seus Direitos de Privacidade

Código de Conduta e Ética

Canal Ninja

FAQ

FAQ - Orientações

Minha Conta

Meus Pedidos

Cadastrar ou Remover Newsletter

Mídias sociais

Baixe os aplicativos



Atendimento

Horário de atendimento:

08:00 às 20:00 -

Segunda a Sábado,

horário de Brasília

(Exceto domingo e feriados)

Endereço:

Rua Carlos Gomes, 1321 -

9º andar - Centro

Limeira/SP - CEP: 13480-010

Central SAC:

(19) 2114-4444

E-mail:

faleconosco@kabum.com.br

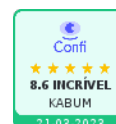

KaBuM!® é uma marca registrada de KABUM S.A | CNPJ: 05.570.714/0001-59 | Todos os direitos reservados. Os preços anunciados neste site ou via e-mail promocional podem ser alterados sem prévio aviso. O KaBuM! não é responsável por erros descritivos. As fotos contidas nesta página são meramente ilustrativas do produto e podem variar de acordo com o fornecedor/lote do fabricante. Este site trabalha 100% em criptografia SSL. [Clique aqui](#) e veja as políticas de nossa empresa.

AirPods Magia para seus ouvidos, a partir de R\$ 1.979 Comprar

Nossas lojas Tenha sua loja Regulamentos Acessibilidade Guia de segurança

Atendimento Compre pelo tel: 0800 773 3838 Meus pedidos

magalu Busca no Magalu Bem-vindo! Entre ou cadastre-se Ver ofertas para minha região

Todos os departamentos Ofertas do Dia Celulares Móveis Eletrodomésticos TV e Vídeo

magalu > Informática > Periféricos > Suporte para Monitor > Suporte Mesa F80n Pistão Gás 5º Geração Monitor 17" A 35" - ELG

Suporte Mesa F80n Pistão Gás 5º Geração Monitor 17" A 35" - ELG

Código agcak22j8 | [Ver descrição completa](#) | [ELG](#)

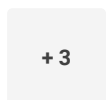
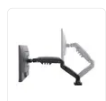
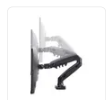
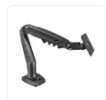

+3



★★★★★ 4.9 (7) [Avaliar produto](#)



Vendido por **Ilha Suportes**

Entregue por **Magalu**

O Magalu garante a sua compra, do pedido à entrega. [Saiba mais](#)

R\$ 249,00

ou 4x de R\$ 62,25 sem juros

Cartão de crédito
sem juros

R\$ 249,00
4xR\$ 62,25



COMPRAR AGORA



ADICIONAR À SACOLA



Calcular frete e prazo

Quem viu este produto, viu estes também



Suporte Para Monitor 17 à 30 Polegadas Articulado com Pistão a Gás F80 NB

★★★★★ 83

R\$ 185,36

ou 3x de R\$ 61,79 sem juros



Monitor Dell De 23.8 S2421hn

★★★★★ 53

R\$ 1.049,00

R\$ 851,61

no PIX (10% de desconto)

ou 10x de R\$ 94,62 sem juros



Monitor Gamer UltraWide LG 26WQ500-B 25,7"

★★★★★ 109

R\$ 1.299,00

R\$ 882,66

no PIX (7% de desconto)

ou 10x de R\$ 94,91 sem juros



Monitor LG Ultrawide 29" Led LG IPS Full HD 2560 x 1080, 75Hz, HDR10, HDMI - 29WL500

★★★★★ 108

R\$ 2.999,90

R\$ 1.269,90

no PIX (10% de desconto)

ou 10x de R\$ 141,10 sem juros



Monitor Dell Gamer 27 G2722hs

★★★★★

R\$ 2.299,00

R\$ 1.889,10

no PIX (10% de desconto)

ou 10x de R\$ 209,90 sem juros



Monitor Gamer Dell Serie S 210-AXIQ

★★★★★ 15

R\$ 2.499,00

R\$ 1.487,16

no PIX (7% de desconto)

ou 10x de R\$ 159,91 sem juros



Suporte Articulado de Mesa para Monitores de 13" a 27" Preto

★★★★★

R\$ 186,90

R\$ 162,60

no PIX (13% de desconto)

ou 3x de R\$ 62,30 sem juros



Monitor Gamer LG 26 IPS, Ultra Wide, 75Hz, Full HD, 1ms, FreeSync Premium, HDR 10, 99% sRGB,...

★★★★★ 108

R\$ 1.022,72

R\$ 899,99

no PIX (12% de desconto)

ou 10x de R\$ 102,27 sem juros



Notebook Gamer Dell G15-i1200-M10P 15.6" FHD 12ª Geração Intel Core i5 8GB 256GB SSD NVIDI...

★★★★★ 54

R\$ 6.999,00

R\$ 6.290,10

no PIX (10% de desconto)

ou 10x de R\$ 698,90 sem juros



Monitor Gamer LG Ultra Gear 27 Full HD, 144 Hz, 1ms, IPS, HDMI e DisplayPort, sRGB 99%, HDR10...

★★★★★ 65

R\$ 1.999,99

R\$ 1.699,99

no PIX (12% de desconto)

ou 10x de R\$ 193,18 sem juros



Monitor Gamer 144Hz Full HD 27" LG 27GL650F-B

★★★★★ 170

R\$ 3.523,06

R\$ 1.487,07

no PIX (7% de desconto)

ou 10x de R\$ 159,90 sem juros



Monitor Gamer Samsung LED 22 IPS Full HD Vesa Free Sync Modo Gaming Preto LF22T350FHLMZD

★★★★★ 7

R\$ 906,00

ou 10x de R\$ 90,60 sem juros

[Ver o resto completo](#)

[veja a lista completa](#)

Produtos patrocinados do Magalu para você



Caixa de Som Gamer JBL 20W Bluetooth Quantum Duo

R\$ 1.299,00
R\$ 918,08
 no PIX (10% de desconto)
 ou 10x de R\$ 102,01 sem juros



Ledger Nano X Hardware Bitcoin Ethereum lacrada pronta entrega Carteira Para...

R\$ 1.948,97
R\$ 1.368,97
 ou 10x de R\$ 136,90 sem juros



Mochila Executiva De Couro Masculina Grande Para Notebook

R\$ 476,90
R\$ 428,31
 no PIX (10% de desconto)
 ou 8x de R\$ 59,49 sem juros



Mini Teclado Wireless Sem Fio Android Pc

R\$ 39,97
R\$ 19,18
 no PIX

Quem viu, comprou



Notebook Asus Intel Core i7 16GB 512GB SSD 15,6"

R\$ 10.499,00
R\$ 6.323,07
 no PIX (7% de desconto)
 ou 10x de R\$ 679,90 sem juros



Monitor para PC Full HD Samsung LED Curvo 24"

R\$ 1.399,00
R\$ 899,19
 no PIX (10% de desconto)
 ou 10x de R\$ 99,91 sem juros

Produtos relacionados



Suporte Articulado de Mesa com...

R\$ 389,90
R\$ 279,90
 ou 6x de R\$ 46,65 sem juros

Suporte de Monitor F80 Para...

R\$ 212,86
 ou 3x de R\$ 70,95 sem juros

Suporte Articulado de mesa Para...

R\$ 144,67
R\$ 123,25
 no PIX (5% de desconto)
 ou 2x de R\$ 64,87 sem juros

Suporte para Monitor Articula...

R\$ 349,00
R\$ 229,00
 ou 4x de R\$ 57,25 sem juros

Suport de Mes

R\$ 36
 ou 6x de juros

O que você viu está aqui

UGREEN



5 METROS

Organizador Cabos 5 Metros Fita Braçadeira PC e Instrumentos - Ugreen

R\$ 45,55



Organizador de Fios e Cabos Spiraduto 1/8 Preto - 30 Metros

R\$ 172,22
 ou 3x de R\$ 57,41 sem juros



Conector RJ45 Macho de passagem Cat6 para cabo sólido EZ Crimp Sohoplus Furukawa

R\$ 7,08



Cabo De Rede 2.5 Metros Patch Cord Cat6 UTP Furukawa Azul

R\$ 49,70
R\$ 49,60



Cabo De Rede 50 CM Patch Cord Cat6 UTP Furukawa Cinza

R\$ 21,20
R\$ 21,20



Cabo de Rede Furukawa CAT6 CMX CX 305m Azul 62154

R\$ 1.388,06

ou 10x de R\$ 138,81 sem juros



Guia de cabo fechado 1u preto padrão 19" para rack

R\$ 110,42



Régua Extensora 8 Tomadas 20A 0090800001 Force Line

R\$ 133,22

ou 2x de R\$ 66,61 sem juros



Porca gaiola + parafuso m5 c/100 um gss

R\$ 102,60
R\$ 94,39

no PIX (8% de desconto)
ou 2x de R\$ 51,30 sem juros

Mais produtos patrocinados



Caixa de Som Gamer JBL 20W Bluetooth Quantum Duo

R\$ 1.200,00
R\$ 918,08

no PIX (10% de desconto)
ou 10x de R\$ 102,01 sem juros

CRYPTO MERCHANT



Check Price

Ledger Nano X Hardware Bitcoin Ethereum lacrada pronta entrega Carteira Para...

R\$ 1.948,97
R\$ 1.368,97

ou 10x de R\$ 136,90 sem juros



Mochila Executiva De Couro Masculina Grande Para Notebook

R\$ 475,00
R\$ 428,31

no PIX (10% de desconto)
ou 8x de R\$ 59,49 sem juros



9
Mini Teclado Wireless Sem Fio Android Pc

R\$ 39,97
R\$ 19,18

no PIX



Monitor 24" LED Widescreen 2ms 75Hz Full HD HDMI HQ 24HQ-LED+ VESA Ajuste de inclinação

R\$ 659,00
R\$ 593,10

no PIX (10% de desconto)
ou 10x de R\$ 65,90 sem juros



Mochila Executiva Masculina De Couro Le Voyage Para Notebook

R\$ 349,00
R\$ 314,91

no PIX (10% de desconto)
ou 6x de R\$ 58,32 sem juros



Monitor LED 17" Widescreen HDMI Ajuste de ângulo VESA 75Hz HQ Screen 17HQ-LED

R\$ 379,00
R\$ 341,10
 no PIX (10% de desconto)
 ou 7x de R\$ 54,14 sem juros



Headset Gamer Bluetooth JBL

R\$ 1.736,00
R\$ 1.022,07
 no PIX (7% de desconto)
 ou 10x de R\$ 109,90 sem juros

Informações do Produto

Suporte Mesa F80n Pistão Gás 5º Geração Monitor 17" A 35"

O NOVO ELG F80N 5a GERAÇÃO DE 17 A 35 POL. é um suporte de mesa para 01 (um) monitor, desenvolvido com sistema de braço articulado com amortecedor a gás (pistão), que permite movimentos suaves para um perfeito ajuste de direção e altura.

Com o mínimo esforço, posicione o monitor da maneira que desejar, sem a utilização de ferramentas.

Possui um design compacto e retrátil, indicado para monitores com peso, sem a base original, entre 2 e 9 kg e compatíveis com padrão de fixação VESA (horizontal x vertical) 75x75 ou 100x100 mm, normalmente encontrado em monitores de 17" a 35" polegadas.

Possui função estender, girar e inclinar! Ideal para uso em ambientes de trabalho, videoconferências, entretenimento ou jogos.

O Kit de acessórios acompanha duas formas de fixação: tipo morsa ou serra copo (parafuso M10).

Possui garantia de um ano.

Características Técnicas:

- Ajuste de Altura: 150mm a 410mm
- Avanço do Braço: 53cm
- Carga Max(KG): 2Kg a 9Kg
- Cor: Preto
- Fabricação: Alumínio injetado, Aço carbono
- Giro Horizontal: 360° (posição retrato/paisagem)
- Inclinação Horizontal: até 180° (esquerda/direita)
- Inclinação Vertical: +85o a - 30o
- Padrão VESA: 75x75mm e 100x100mm
- Pintura: Epóxi Eletrostática
- Polegadas: 17" a 35"
- Tipo: ARTICULADO
- Tipo TV: LED / LCD
- Tratamento Supecifical: Anti-corrosão

Extras

"Total flexibilidade para movimentos, sem esforço e sem a utilização de ferramentas;
 Pistão a gás e juntas desenvolvidos para fornecer movimentos suaves e estáveis;
 Design compacto e retrátil que economiza espaço;
 Desenvolvido para melhorar sua experiência de visualização;
 Construído em liga de alumínio fundido e super-resistente;
 Acompanha morsa para fixação em borda de mesas ou sobre o tampo da mesa;
 Organizador de cabos."

Itens Inclusos

1 Suporte Articulado, Acessórios para instalação do suporte no monitor/TV, Acessórios para instalação do suporte na mesa pela borda ou furação, Certificado de Garantia ELG, Manual de Instruções

GARANTIA	12 MESES	
MARCA	ELG	
CAPACIDADE DE PESO POR MONITOR	9 KG	
TIPO DE FIXAÇÃO	MORSA E PARAFUSO TRANSPASSANTE	
Informações complementares	Marca	ELG
	Tipo	Articulado, Base, Mesa

[Denunciar Anúncio](#)

Lu explica
 Suporte para Monitor

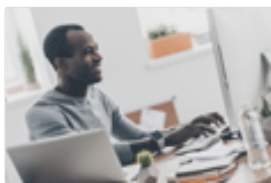

Conheça os acessórios de escritório

Conheça os acessórios que vão te ajudar na rotina de trabalho

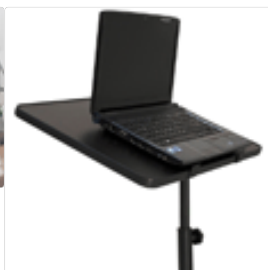

Ergonomia com a mesa de notebook

Veja como usar o notebook do jeito certo



Monitor: como escolher o melhor

Conheça os tipos, saiba alguns cuidados e garanta uma excelente qualidade de imagem no monitor.

pra nao ter proiemas de saude!

[Veja outros conteúdos](#)

Avaliação dos clientes

[ESCREVER UMA AVALIAÇÃO](#)



Supporte Mesa F80n Pistão Gás
5º Geração Monitor 17" A 35"

Avaliação geral

0.0 0 avaliação

Ordenar avaliações:

Formas de pagamento

Cartão Luiza		Cartão de crédito		Pix	Boleto bancário
(Produto + Frete) Numero de parcelas	Total	(Produto + Frete) Numero de parcelas	Total	R\$ 249,00 à vista No PIX, com o código que será gerado na finalização da sua compra.	R\$ 249,00 à vista No boleto bancário, que será gerado na finalização da sua compra.
R\$ 249,00 à vista		R\$ 249,00 à vista			
02x de R\$ 124,50 sem juros	R\$ 249,00	02x de R\$ 124,50 sem juros	R\$ 249,00		
03x de R\$ 83,00 sem juros	R\$ 249,00	03x de R\$ 83,00 sem juros	R\$ 249,00		
04x de R\$ 62,25 sem juros	R\$ 249,00	04x de R\$ 62,25 sem juros	R\$ 249,00		
05x de R\$ 52,81 com juros	R\$ 264,06	05x de R\$ 52,81 com juros	R\$ 264,06		
06x de R\$ 44,44 com juros	R\$ 266,63	06x de R\$ 44,44 com juros	R\$ 266,63		
07x de R\$ 38,46 com juros	R\$ 269,21	07x de R\$ 38,46 com juros	R\$ 269,21		
08x de R\$ 33,98 com juros	R\$ 271,81	08x de R\$ 33,98 com juros	R\$ 271,81		
09x de R\$ 30,49 com juros	R\$ 274,43	09x de R\$ 30,49 com juros	R\$ 274,43		
10x de R\$ 27,71 com juros	R\$ 277,06	10x de R\$ 27,71 com juros	R\$ 277,06		
11x de R\$ 25,43 com juros	R\$ 279,71	11x de R\$ 25,43 com juros	R\$ 279,71		
12x de R\$ 23,53 com juros	R\$ 282,37	12x de R\$ 23,53 com juros	R\$ 282,37		

Consultas relacionadas: [Supporte Mesa F80n Pistão Gás 5º Geração Monitor 17"](#) [Supporte Mesa](#) [Supporte F80n Pistão Gás 5º Geração Monitor 17"](#) [Supporte F80n](#)
[Supporte Pistão Gás 5º Geração Monitor 17"](#) [Supporte Pistão](#) [Supporte Gás 5º Geração Monitor 17"](#) [Supporte Gás](#) [Supporte 5º Geração Monitor 17"](#) [Supporte 5º](#)

[veja mais](#)

Formas de pagamento

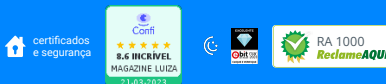

- departamentos
- marketplace
- serviços
- parcerias
- compre pelo telefone
- ar e ventilação
- bebês
- camêras e drones
- carros
- celulares
- eletrônicos
- gaming
- marcado
- relógios
- suplementos alimentares
- tablets, iPads e e-readers
- utilidades domésticas
- vidas magalu
- vestidos
- de investidores
- 0800-773-8838
- segunda a sexta das 8h às 22h e sábados e domingos das 8h às 20h (exceto feriados)
- compre também pelo chat online
- portal financeiro
- acessibilidade
- versão mobile

Preços e condições de pagamento exclusivos para compras via Internet, podendo variar nas lojas físicas. Ofertas válidas na compra de até 5 peças de cada produto por cliente, até o término dos nossos estoques para internet. Caso os produtos apresentem divergências de valores, o preço válido é o da sacola de compras.

Vendas sujeitas a análise e confirmação de dados.

O Magazine Luiza atua como correspondente no País, nos termos da Resolução CMN nº 4.935/2021, e encaminha propostas de cartão de crédito e operações de crédito para a Luizacred S.A Sociedade de Crédito, Financiamento e Investimento inscrita no CNPJ sob o nº 02.206.577/0001-80.

Magazine Luiza S/A - CNPJ: 47.960.950/1088-35



Endereço: Rua Amulfo de Lima, 2385 - Vila Santa Cruz, Franca/SP - CEP 14.403-471

© Magazine Luiza - Todos os direitos reservados. Endereço eletrônico: <https://www.magazineluiza.com.br>

Fale conosco: <https://www.magazineluiza.com.br/central-de-atendimento/fale-conosco/>

Busque aqui

Faça **LOGIN** ou crie seu **CADASTRO**



DEPARTAMENTOS
LANÇAMENTOS
PC GAMER
TV
OFERTA DO DIA
OPENBOX
SEJA PRIME
CARTÃO KABUM!
BAIXE O APP

Você está em: Periféricos > Suportes > Suporte para Monitor > **Código: 114661**

Suporte Duplo de Mesa para Monitores ELG, Articulado, com Pistão - F160N



★★★★★ (33)



Vendido e entregue por: **KaBuM!** | Em estoque

R\$ 429,99

COMPRAR

À vista no PIX com até **15% OFF**

R\$ 505,87
 Em até 10x de **R\$ 50,58** sem juros no cartão
 Ou em 1x no cartão com até **10% OFF**

[Ver mais opções de pagamento](#)

◆ PRODUTOS SIMILARES

Fabricante: **Elg**



R\$ 209,99



R\$ 135,99



R\$

Consultar frete e prazo de entrega

OK

Não lembro meu CEP

+ APROVEITE E COMPRE JUNTO





ELG

Suporte Duplo de Mesa
para Monitores ELG,
Articulado, com Pistão...

R\$ 429,99

SATECHI

Suporte e Cubo de Alumínio
Satechi para Mac Mini, USB-
C, Branco - ST-ABHFS

**R\$ 449,99**

Compre os
2 produtos por:

R\$ 879,98**ADICIONAR AO CARRINHO**

DESCRIÇÃO DO PRODUTO



Suporte Articulado de Mesa com Pistão a Gás e Regulação de Altura para Dois Monitores Ultrawide / LED / Plasma / LCD / 3D de 17" a 27".

F160N

SUPOORTE DE MESA ARTICULADO PARA DOIS MONITORES

Praticidade e versatilidade
para sua estação de trabalho.





Para monitores de 17" a 35"
e peso até 9kg por monitor.
VESA compatível: 75x75
e 100x100 (HxV).



Instalação versátil: você pode fixar seu suporte no mesa.

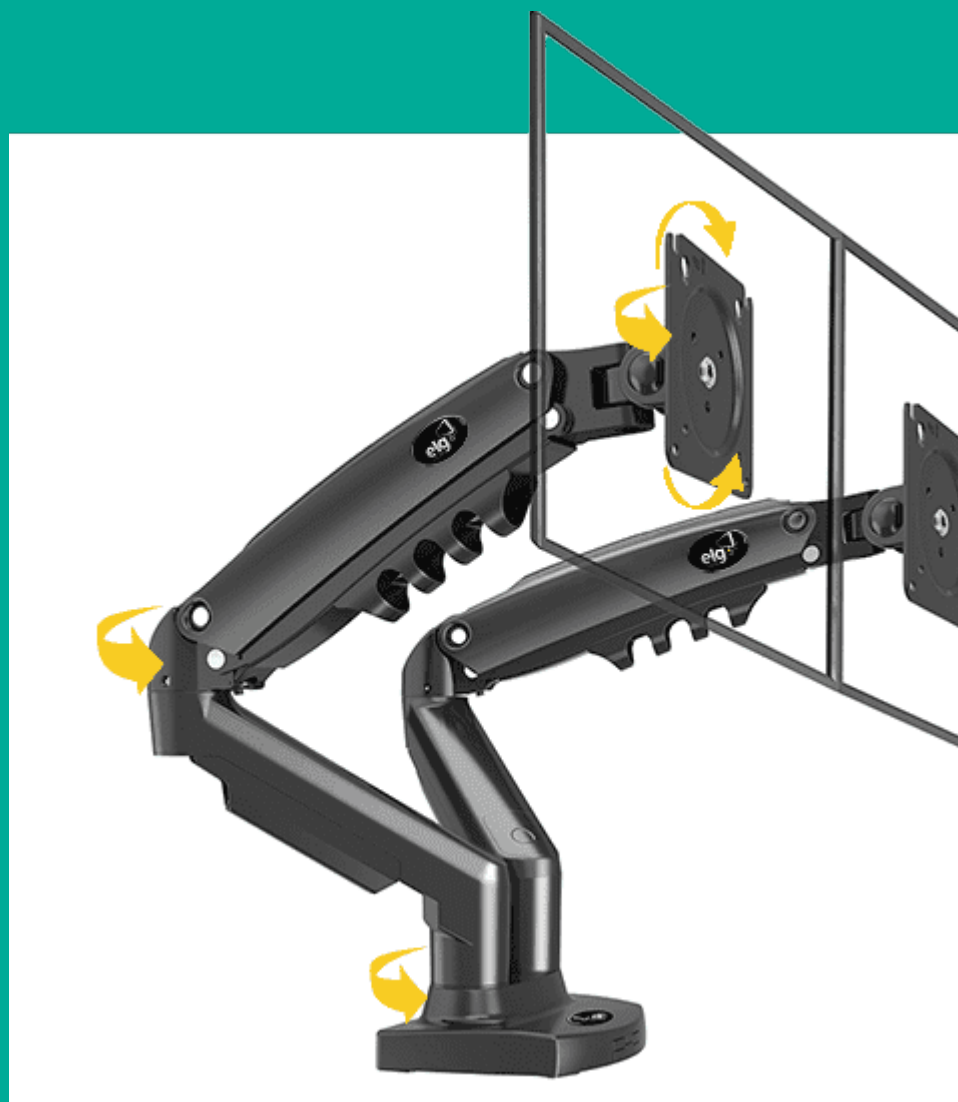

Devido à sua estrutura articulada com pistão a gás,

de TVs do mercado, porém podem haver exceções quanto à compatibilidade aos mesmos
- Após o monitor estar fixado ao suporte, ajuste a pressão do pistão a gás

Garantia:

12 meses de garantia

Peso:

5440 gramas (bruto com embalagem)

AVALIAÇÕES DOS USUÁRIOS

5.0 (33 AVALIAÇÕES)

Produto ótimo (23/02/2023)

5.0

Guilherme Lima Biserra

Opinião geral: "Serve direitinho pra monitos 27 polegadas."

Pros: "Facil montagem. Custo beneficio."

Contras: "Nenhum."

Muito bom! (10/02/2023)

5.0

HNQBRANDS

Opinião geral:

PERGUNTAS E RESPOSTAS



Quer conversar com outros clientes Ninjas que já compraram ou têm interesse neste produto? Deseja compartilhar a sua opinião e tirar dúvidas? Participe do nosso Fórum de Clientes. Basta [fazer seu login!](#)

Rafael

(16/03/2021)

Meu monitor não é padrão furação VESA teria como adaptar, no caso uso um samsung curvo

Anderson

(05/05/2021)

esse suporte serve no monitor alienware aw2518hf ?

Emmanuel

(23/06/2021)

Será se suporta monitores de 32 polegadas, aqueles da husky vendido aqui na kabun ?

André

(16/11/2021)

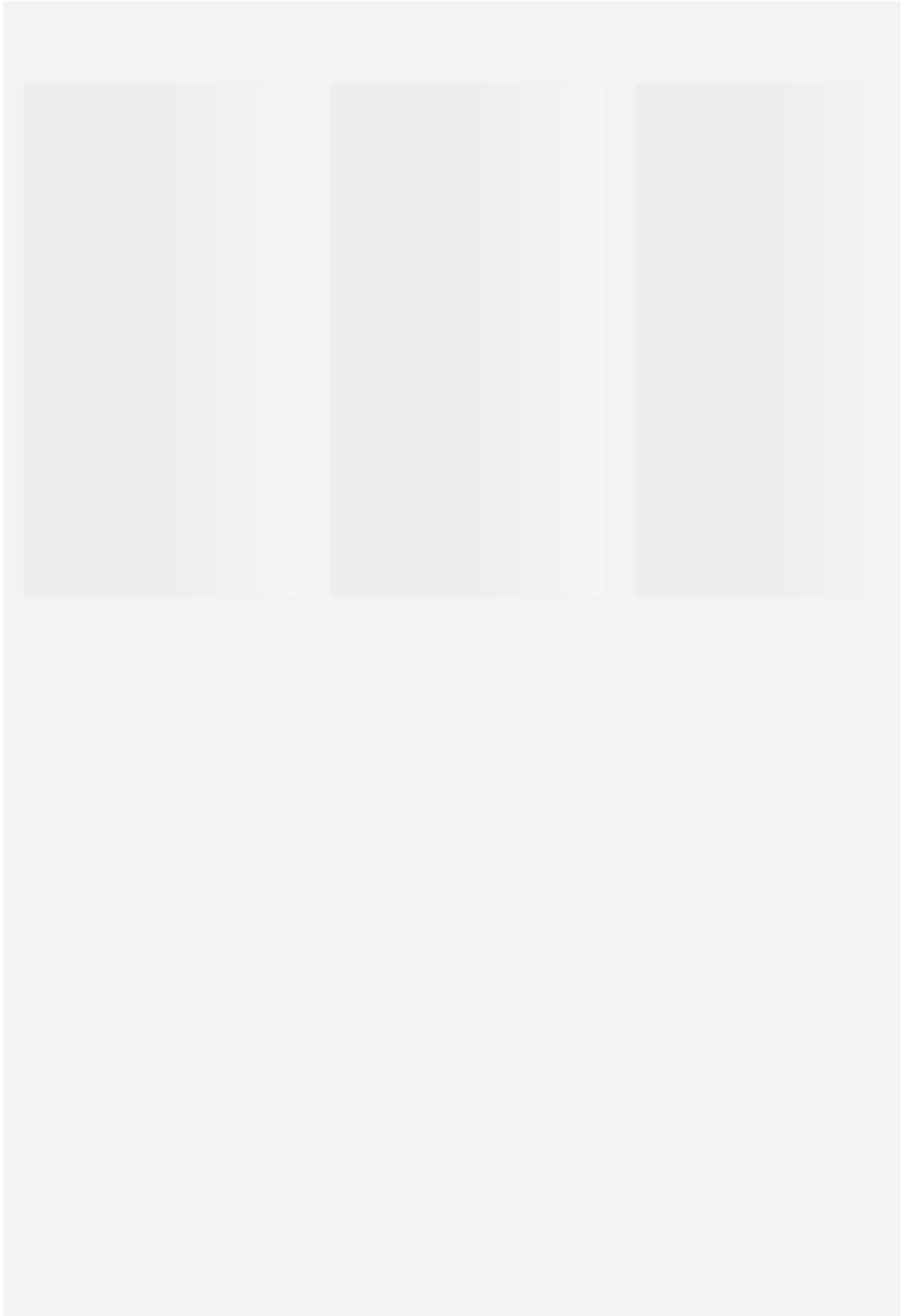

🛒 PRODUTOS SIMILARES 🛒 COMPRADOS JUNTOS

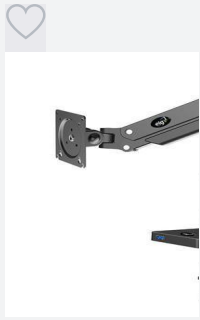

Suporte
Articulado
Suporte
Articulado
Monitor
Articulado
Monitor
Articulado
Monitor
Articulado,
Monitor,
Articulado,
Monitor



10%
Monitor
Articulado
Monitor
Articulado
Monitor
Articulado
Monitor
Articulado
Monitor
Articulado
Monitor
Articulado



KaRUM! News

Receba ofertas

Qual é o seu nome?

Seu e-mail

Form fields for name and email with 'COMPRAR' buttons and a large orange button below.

Departamentos

- Hardware
- Celular e Smartf
- Periféricos
- Teclado e Mouse
- Computadores
- Placa de Vídeo
- Monitores

- Smart Home
- Ferrame
- Ar e Ven
- Segurança
- Noteboo
- Câmera
- Conectividade

- Energia
- Serviços Digitais

[Consoles e Games](#)[Áudio](#)[TV](#)[Móveis](#)[Eletrodomésticos](#)[Eletroportáteis](#)[Processadores](#)[Casa e Decoração](#)[Esporte & Lazer](#)[Geek](#)[Espaço Gamer](#)[Escritório](#)

Novidades e Promoções

[Seja Prime](#)[Black Friday](#)[Mega Maio](#)[Julho Gamer](#)[Pix](#)[Cartão KaBuM!](#)[Oferta do dia](#)[Gift Card KaBuM!](#)[Openbox](#)[Super Máquina](#)[Seleção Ninja](#)[Tecnologia 5G](#)[Venda seus produtos](#)

Compra Segura

[Garantia Estendida e Roubo + Quebra Acidental](#)

Institucional

[Sobre o KaBuM!](#)[Políticas do Site e Marketplace](#)[Políticas de Cookies](#)[Políticas de Privacidade](#)[Trabalhe Conosco](#)[Código de Defesa do Consumidor](#)[Exerça seus Direitos de Privacidade](#)[Código de Conduta e Ética](#)[Canal Ninja](#)

FAQ

[FAQ - Orientações](#)

Minha Conta

Meus Pedidos

Cadastrar ou Remover Newsletter

Mídias sociais

Baixe os aplicativos



Atendimento

Horário de atendimento:

08:00 às 20:00 -

Segunda a Sábado,

horário de Brasília

(Exceto domingo e feriados)

Endereço:

Rua Carlos Gomes, 1321 -

9º andar - Centro

Limeira/SP - CEP: 13480-010

Central SAC:

(19) 2114-4444

E-mail:

faleconosco@kabum.com.br

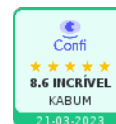

KaBuM!® é uma marca registrada de KABUM S.A | CNPJ: 05.570.714/0001-59 | Todos os direitos reservados. Os preços anunciados neste site ou via e-mail promocional podem ser alterados sem prévio aviso. O KaBuM! não é responsável por erros descritivos. As fotos contidas nesta página são meramente ilustrativas do produto e podem variar de acordo com o fornecedor/lote do fabricante. Este site trabalha 100% em criptografia SSL. [Clique aqui](#) e veja as políticas de nossa empresa.

Até 7 dias para devolver a compra /

Frete Grátis para algumas regiões do Sul e Sudeste em compras acima de R\$ 299. Consulte /

Em até 10x no cartão



Faça uma pesquisa...



Entre ou cadastre-se



Suportes

Acessórios

Casa Inteligente

Linha Gamer

Outros

Ofertas

Blog

Home > Suportes > Suporte Monitor > Suporte 2 Monitores 17 a 34 Articulado Pistão a Gás F160 NB



Cookies



Este site utiliza cookies para te proporcionar uma melhor experiência. Ao continuar navegando, você aceita nossa [Política de Privacidade](#).

OK



Fale conosco

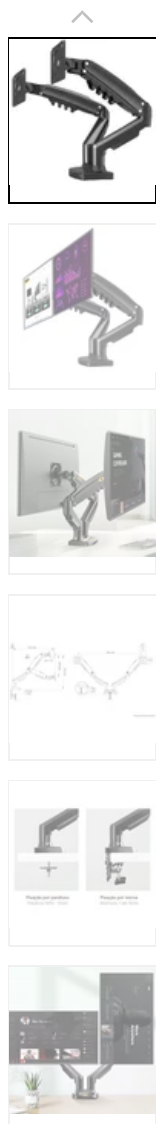

Central Cashback

★★★★★ (26) - Avaliar produto

Suporte 2 Monitores 17 a 34 Articulado Pistão a Gás F160 NB

Modelo: NB-F160

|||| R\$ 349,00 -10%

No boleto ou pix

Cookies X

Este site utiliza cookies para te proporcionar uma melhor experiência. Ao continuar navegando, você aceita nossa [Política de Privacidade](#).

OK

Garantia: 1 ano junto ao fabricante

[Fale conosco](#)

1 

COMPRAR

 Adicionar aos favoritos

 Criar um alerta de preço

 Calcule o frete
Não sei o meu CEP

00000-000 | OK

Observações:

O prazo de entrega do produto é contado a partir do próximo dia útil após a emissão da nota fiscal

Descrição do produto

Desenvolvido com sistema de pistão a gás que permite perfeito ajuste de direção e altura das telas.

Com mínimo esforço você pode posicionar os 2 monitores da maneira que desejar.

Pode ser instalado em qualquer posição de sua mesa de trabalho. Perfeito para casa ou escritórios permitindo girar os monitores 180°+ para compartilhar informações com colegas próximos e girar 360° para exibição de imagens nos modos retrato / paisagem.

Construídos em liga de alumínio injetado, aço e material polímero de alta resistência.

Organizador de cabos na parte inferior garante passagem interna para fiação e deixa o visual mais limpo e organizado.

COMPATIBILIDADE

Indicado para telas de 17 a 34 polegadas, com peso até 9kg (cada*) e que tenham padrão de fixação VESA 75x75 e 100x100mm.

* Peso apenas da tela, sem o pedestal / base original.

Cookies X

Este site utiliza cookies para te proporcionar uma melhor experiência. Ao continuar navegando, você aceita nossa [Política de Privacidade](#).

OK

car se ele tem na parte traseira 100x100mm.

a base original) e o padrão suporte.



Central Cashback



Fale conosco

COMO FIXAR NA MESA

** Este suporte não pode ser instalado na posição invertida (de cabeça para baixo).

A fixação do suporte pode ser feita de 2 formas:

(As duas formas de fixar acompanham o kit de acessórios do produto).

1 - Com o sistema de morsa que aperta o suporte na borda lateral da mesa (sem necessidade de furar a mesa).

Abertura da morsa: 1 até 10cm.

2 - Com o sistema de parafuso que atravessa a mesa (Precisa furar a mesa ou pode-se aproveitar o furo de serra copo do passa cabos).

Parafuso 10mm (M10) capaz de transpassar mesas com até 10cm de espessura.

DESTAQUES

:: Total flexibilidade para movimentos, sem esforço e sem a utilização de ferramentas.

:: Pistão a gás e juntas desenvolvidas para movimentos suaves, precisos e estáveis.

:: Design compacto e retrátil que aumenta sua área de trabalho.

:: Organizador com passagem interna de cabos.

:: Parafusos para fixação dos monitores inclusos.

:: Morsa com base emborrachada.

ESPECIFICAÇÕES

:: Sistema de Movimentação com Pistão a Gás.

:: Giro de tela 360° (paisagem / retrato).

:: Rotação do Suporte de 180°.

Cookies X

Este site utiliza cookies para te proporcionar uma melhor experiência. Ao continuar navegando, você aceita nossa [Política de Privacidade](#).

OK

até o centro da fixação VESA).
é o centro da fixação VESA).

5 x 11,5 cm (LxP).



Central Cashback



Fale conosco

:: Material: Alumínio / Nylon reforçado com fibra / ABS injetado.

Características

Marca	North Bayou
Modelo	F160
Padrão VESA (mm)	75x75 100x100
Com Pistão a gás	Sim
Tamanho da Tela	De 15" a 34"
Peso Suportado	Limite de 9kg (cada tela)
Local de Instalação	Mesa

O que vem na caixa?

- Manual de instruções / Certificado de Garantia
- Parafusos para fixação do monitor / suporte

Central Cashback

Produtos Relacionados



← Cookies X

Este site utiliza cookies para te proporcionar uma melhor experiência. Ao continuar navegando, você aceita nossa [Política de Privacidade](#).

OK

Fale conosco

Kit Suporte Articulado Monitor e Notebook Pistão F160 NB + Bandeja Apoio NBH-2

☆☆☆☆☆(0)

Kit Suporte Articulado de Mesa Pistão a Gás F80N ELG + Bandeja Apoio Notebook NBH-1

☆☆☆☆☆(0)

Suporte 4

Avaliações do produto

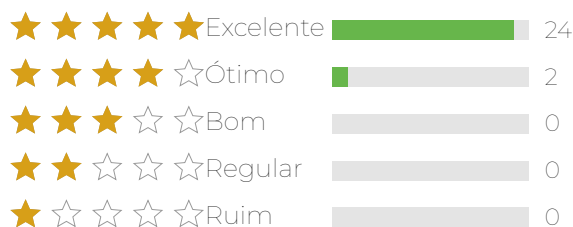

Nota 4.9 de 5.0 com base em 26 avaliações

Avaliar produto



Central Cashback

Marcelo Moura Ferreira

Data da avaliação: 12/03/2023

Macapá - AP

Avaliação do produto ★★★★★

O braço é chinês e de alta qualidade, juntamente com a bandeja, super simples montar

Cookies

X

Este site utiliza cookies para te proporcionar uma melhor experiência. Ao continuar navegando, você aceita nossa [Política de Privacidade](#).

OK



Fale conosco

Avaliação do produto ★★★★★

Suportes de ótima qualidade. 200% recomendado.

Eu recomendaria esse produto para um amigo

Paulo Henrique Morais de Souza

Data da avaliação: 15/01/2023

Betim - MG

Avaliação do produto ★★★★★☆

O produto é muito bom! A combinação qual eu fiz foi excelente para execução do meu trabalho no dia a dia. É bem resistente, fácil de montar e desmontar se for o caso.

Avaliação da loja ★★★★★

Facilidade na compra, boa experiência do usuário, bom site.

Eu recomendaria esse produto para um amigo

Orlando Junior

Data da avaliação: 15/01/2023

São Paulo - SP

Avaliação do produto ★★★★★

Eu recomendaria esse produto para um amigo

Letícia de Andrade

Data da avaliação: 12/01/2023

São Paulo - SP

Avaliação do produto ★★★★★

Foi de fácil instalação. Havia pesquisado bastante na internet e me arrisquei nesse modelo, superou as expectativas e tudo tem uma qualidade muito boa!

Cookies

X

Este site utiliza cookies para te proporcionar uma melhor experiência. Ao continuar navegando, você aceita nossa [Política de Privacidade](#).

OK

um problema ou risco. Até a caixa estava vários amigos.

Data da avaliação: 12/01/2023



Fale conosco



Central Cashback

Avaliação do produto ★★★★★

Eu recomendaria esse produto para um amigo

ENECON S.A ENGENHEIROS E ECONOMISTAS CONSULTORES

Data da avaliação: 11/01/2023

Porto Alegre - RS

Avaliação do produto ★★★★★

Eu recomendaria esse produto para um amigo

ADRIAN CRISTIAN AMORIM MACHADO

Data da avaliação: 09/12/2022

Balneário Camboriú - SC

Avaliação do produto ★★★★★

Avaliação da loja ★★★★★

O produto foi entregue antes do esperado e é de boa qualidade.

Eu recomendaria esse produto para um amigo



Central Cashback

Adriano Caldas de Sousa

Data da avaliação: 08/12/2022

Manaus - AM

Avaliação do produto ★★★★★

Eu recomendaria esse produto para um amigo

Arildo Pinheiro de Souza

Cookies



Este site utiliza cookies para te proporcionar uma melhor experiência. Ao continuar navegando, você aceita nossa [Política de Privacidade](#).

OK

Eu recomendaria esse produto para um amigo



Fale conosco

LUCAS VINICIUS DUTRA

Data da avaliação: 30/11/2022

Jaraguá do Sul - SC

Avaliação do produto ★★★★★

Gostei muito do suporte, ótima qualidade e um preço melhor quando comparado aos ELG.

Avaliação da loja ★★★★★

Gostei muito dos produtos e da agilidade na entrega

Eu recomendaria esse produto para um amigo

Felipe Figueiredo

Data da avaliação: 25/10/2022

São Paulo - SP

Avaliação do produto ★★★★★

Comprei o produto on-line e recebi em dois dias, de acordo com o frete mais rápido que escolhi!

Avaliação da loja ★★★★★

Comprei o produto on-line e recebi em dois dias, de acordo com o frete mais rápido que escolhi!

Eu recomendaria esse produto para um amigo



Central Cashback

AZIMULT CERÂMICA LTDA

Data da avaliação: 24/10/2022

Recife - PE

Avaliação do produto ★★★★★

Eu recomendaria esse produto para um amigo

Cookies



Este site utiliza cookies para te proporcionar uma melhor experiência. Ao continuar navegando, você aceita nossa [Política de Privacidade](#).

OK

organizado e com mais espaço! Produto preservação, dure um bom tempo!



Fale conosco

ma de comunicação durante a compra e entrega do produto! Muito bom ter

lojas atenciosas e preparadas com ótimos produtos.

Eu recomendaria esse produto para um amigo

Régis Schwert

Data da avaliação: 12/10/2022

São Paulo - SP

Avaliação do produto ★★★★★

O suporte NB é perfeito para minhas necessidades. De fácil instalação, montagem simples, muito "clean", de ajuste fácil e absolutamente seguro. Sempre que precisar de suportes para monitores, já sei onde encontrar os melhores modelos, NB

Avaliação da loja ★★★★★

Minha primeira compra pelo site da Central Suportes foi excelente em todos os aspectos, desde a escolha do kit de suportes mais adequado para organizar meu local de trabalho, o apoio atencioso pelo whatsapp, o melhor preço e a entrega ultrarápida!

Eu recomendaria esse produto para um amigo

Mostrar mais 10 avaliações

Mostrar todas as 26 avaliações



Central Cashback



ATENDIMENTO

Seg à sex das 8h-12h e das 13h-18h



TROCAS E DEVOLUÇÕES

Até 7 dias para devolver a compra



FRETE

Frete Grátis para algumas regiões do Sul e Sudeste em compras acima de R\$ 299. Consulte



PARCELAMENTO

Em até 10x no cartão

INSTITUCIONAL

Empresa

Loja confiável

PÁGINAS ESPECIAIS

Como Escolher

SELOS DE SEGURANÇA

FORMAS DE PAGAMENTO

Cookies

X

Este site utiliza cookies para te proporcionar uma melhor experiência. Ao continuar navegando, você aceita nossa [Política de Privacidade](#).

OK



Fale conosco

FAQ - Dúvidas

Frequentes

Como instalar

Suporte na Parede

Avaliações

Blog

Giro Horizontal da TV

Qual Altura e Distância da TV?

Instalação TV em Painel MDF / Madeira

O que é Padrão VESA

Espaçadores em Suportes de TV

Sobre a ELG Pedestais

Ergonomia NR 17 Postura Correta

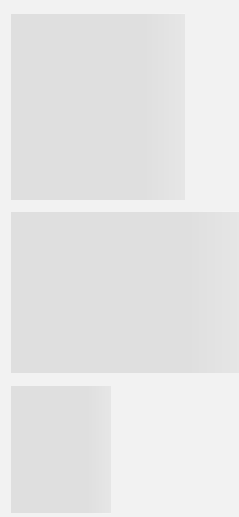

BAIXE NOSSO APP



Bittencourt Audio e Video Ltda - CNPJ: 18.125.970/0001-89 Endereço: Rodovia BR-470, Km 140, Nro 5350 Sala 5, Polo Industrial - Rio do Sul SC © Direitos Reservados www.centraisuportes.com.br



Central Cashback

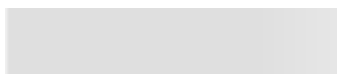

Cookies



Este site utiliza cookies para te proporcionar uma melhor experiência. Ao continuar navegando, você aceita nossa [Política de Privacidade](#).

OK



Fale conosco

PICHAU

Digite o que você procura...

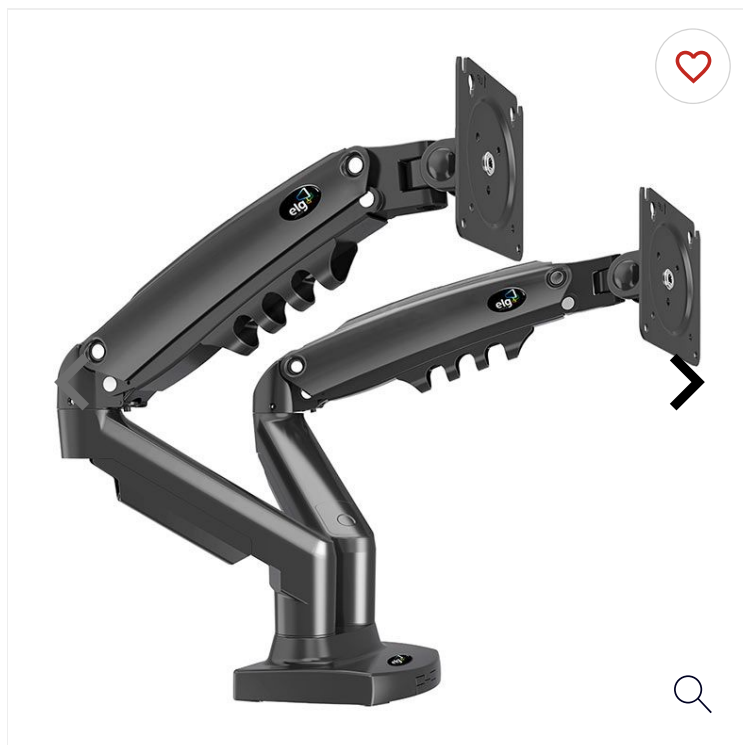

PRODUTO DISPONÍVEL

de R\$ 541,17 por:

à vista

**R\$428,99****R\$ 504,69**

R\$ 42,06

**COMPRAR**

COLOCAR NO CARRINHO

OUTONO

TEMPO RESTANTE:

10 02 39 44

dias horas min seg

7%

7

17

Nossa plataforma utiliza cookies para garantir que você tenha a melhor experiência de compra. Se quiser saber mais, basta acessar nossa [Política de Privacidade](#).

Prosseguir

3x de R\$159,82 (co...	8x de R\$63,09 (sem ...
4x de R\$122,39 (co...	9x de R\$56,08 (sem ...
5x de R\$97,91 (com ...	10x de R\$50,47 (se...
6x de R\$81,59 (com ...	11x de R\$45,88 (se...
7x de R\$72,10 (sem ...	12x de R\$42,06 (se...



✓ CARACTERÍSTICAS



à vista

R\$189,90



R\$ 223,41

18,62

de R\$ 242,34 por:

à vista

R\$178,90



R\$ 210,47

17,54

Nossa plataforma utiliza cookies para garantir que você tenha a melhor experiência de compra. Se quiser saber mais, basta acessar nossa [Política de Privacidade](#).

Prosseguir



FAÇA UMA AVALIAÇÃO



Nossa plataforma utiliza cookies para garantir que você tenha a melhor experiência de compra. Se quiser saber mais, basta acessar nossa [Política de Privacidade](#).

Prosseguir



Aterramento Loja Virtual
Segunda a sexta 8h às 12h e das 14h às 18h



(47) 3305-5150



sac@pichau.com.br



**Loja física
em Joinville**

(47) 3026-6446

Segunda a sexta das 9h as 19h

Sábado das 9h as 13h

INSTITUCIONAL

Quem somos

Localização

Nossas Lojas

DÚVIDAS

Entrega

Garantia

Como comprar

Formas de Pagamento

Sobre Boletos

AJUDA

SAC

Fale conosco

Termos de aceite

Políticas de Privacidade

PAGAMENTO

NEWSLETTER

Receba ofertas exclusivas no seu e-mail

E-mail



Siga-nos nas redes
sociais



BAIXE OS APLICATIVOS

Baixar na
App Store

DISPONÍVEL NO
Google Play

Nossa plataforma utiliza cookies para garantir que você tenha a melhor experiência de compra. Se quiser saber mais, basta acessar nossa [Política de Privacidade](#).

Prosseguir

**PICHAU INFORMÁTICA® É UMA MARCA REGISTRADA DE BAZAM E PICHAU INFORMATICA LTDA |
CNPJ: 09.376.495/0001-22**

Avenida Santos Dumont, 7199 - Aventureiro, Joinville - SC - 89226-435

Preços e condições de pagamento exclusivos para compras via internet e podem variar nas lojas físicas. Os preços anunciados neste site ou via e-mail promocional podem ser alterados sem prévio aviso. A Pichau Informática, não é responsável por erros descritivos. As fotos contidas nesta página são meramente ilustrativas do produto e podem variar de acordo com o fornecedor/lote do fabricante. Ofertas válidas até o término de nossos estoques. Vendas sujeitas à análise e confirmação de dados.

Made with ❤️ by Pichau & Heerd

CERTIFICADOS DE SEGURANÇA

Nossa plataforma utiliza cookies para garantir que você tenha a melhor experiência de compra. Se quiser saber mais, basta acessar nossa [Política de Privacidade](#).

Prosseguir

5	1	SSD 480GB	4	-	-	R\$ 873,19	839,96	sa400s37-480g?gclid=Cj0KCQIwTj0KCAIwP2	999,96	0g3g0a?gclid=Cj0KCQIwTj0KCAIwP2	779,64	https://www.amazon.com.br/HD-SSD-6(INGSTON-SA400S37-480GB/dp/B000819004
5	2	Suporte de mesa articulado	15	-	ELG	R\$ 3.494,90	3.599,85	tao-f160n?gclid=Cj0KCQIwTj0KCAIwP2	3.149,85	tao-f160n?gclid=Cj0KCQIwTj0KCAIwP2	3.735,00	https://www.magazineluiza.com.br/suporte-articulado-monitor-pistao-galaxia-p117756376
5	3	Suporte duplo de mesa articulado	6	-	ELG	R\$ 2.415,96	2.579,94	tao-f160n?gclid=Cj0KCQIwTj0KCAIwP2	2.094,00	tao-f160n?gclid=Cj0KCQIwTj0KCAIwP2	2.573,94	https://www.pichau.com.br/suporte-duplo-multiarticulado-com-pistao-galaxia-p117756376
6	1	Notebook	3	Notebook XPS 13 Plus	DELL	R\$ 41.101,10	37.194,00	book-xps-13-plus/spd/xps	52.497,00	tb-ssd-35	33.612,30	https://www.magazineluiza.com.br/notebook-ultraportatil-dell-x13-i1200
7	1	Computador desktop	4	Lenovo ThinkCenter M80q	Lenovo	R\$ 24.101,61	22.362,32	54956539&mat=keyword	23.190,56	pbp--core	26.751,96	https://www.lenovo.com/br/pt/desktops-y-all-in-one/thinkcentre/serie-r
7	2	Monitor 24 pol	10	-	-	R\$ 8.039,93	7.689,90	gs&gclid=CjwKCAIwP2	9.039,90	mzd?gclid=CjwKCAIwP2	7.390,00	https://www.americas.com.br/produto/2989889200?epar=bp_pl_00_j
8	1	Nobreak 1000va Bivolt	10	-	-	R\$ 13.606,77	12.790,00	MWLOK&keywords=Not	14.890,00	i_group=	13.140,30	https://www.kabum.com.br/produto/446469/nobreak-nhs-compact-sens

9	1	Micro-ondas 31L Dimensão (AxLxP): 32,5x52x42,2 cm. voltagem, 110 V. com Prato Giratório. Classificação de eficiência energética: A	1	Electrolux 31L - MI41S	-	R\$ 902,61	939,84	source=google&utm_m	879,00	m-31-litr	889,00	https://www.carrefour.com.br/microondas-electrolux-mi41s-31-litros-cin
9	2	Televisor 'Smart TV 65" UHD 4K	1	-	-	R\$ 3.762,33	3639	google&utm_medium=cpc	3799	artner=par	3849	https://www.carrefour.com.br/smart-tv-65-polegadas-crystal-uhd-4k-unf
9	3	Pedestal para TV de 32 a 75 Suporte Videoconferência com rodízios	1	O produto deve ser compatível perfeitamente para o modelo do Televisor adquirido no ITEM 2 deste lote 9	-	R\$ 853,44	699	opping&utm_campaign=pec	866,41	ideoconfe	994,90	https://www.kabum.com.br/produto/428105/suporte-pedestal-tv-32-a-7
9	4	Suporte Tri Articulado Para TV De 65 polegadas	1	O produto deve ser compatível perfeitamente para o modelo do Televisor adquirido no ITEM 2 deste lote 9	-	R\$ 160,59	127,67	source=google_pmax_3p&ut	154,21	154795454	199,90	https://www.kalunga.com.br/prod/suporte-para-tv-tri-articulado-32-a-7C
9	5	Antena Digital, TV interna amplificada, UHF / HDTV	1	O produto deve ser compatível perfeitamente para o modelo do Televisor adquirido no ITEM 2 deste lote 9	-	R\$ 87,34	89,40	1-intelbras-cx-1-un/23421	84,00	m_source	88,63	https://www.amazon.com.br/Interna-Amplificada-Digital-Intelbras-3101/
10	1	PURIFICADOR DE ÁGUA Purificador de Água com 3 temperaturas (fria, gelada e natural). Função de filtração de impurezas contidas na água, remoção de sabores e odores desagradáveis. Bandeja removível para auxiliar sua limpeza. Tensão compatível para rede elétrica de 110 V. Deve permitir a acomodação em balcão ou fixação na parede. Deve acompanhar manual de instruções e instalação. Garantia mínima de 12 meses. Unidade 1 1.399,14 1.399,14 Capacidade mínima do reservatório: 0,8 litros. <i>*Deve incluir Kit completo de instalação: 1 mangueira 1/4", 1 adaptador 3/4", 1 lâmpada UV, 1 conjunto de parafusos e buchas para fixação de mais itens necessários para instalação.</i>	3	Purificador de Água Electrolux PA31G e/ou Purificador de Água Consul CPB36AF, ou equivalente similar qualidade	-	R\$ 4.208,80	4.049,70	ectrolux-bivolt_9042756	4109,7	pp/B076F	4.467,00	https://www.colombo.com.br/produto/Eletrdomesticos/Purificador-de-
10	2	Refil tipo filtro / elemento filtrante para purificador de água. Função de reter impurezas na água, bem como reduzir a concentração de cloro, odores e gostos desagradáveis. Vida útil estimada: 2.250 litros ou 9 meses, no mínimo. O produto deve ser original, não deve ser aceito similar. O produto deve funcionar perfeitamente no modelo do purificador adquirido no ITEM 1 deste lote 10.	15	O produto deve ser funcionar perfeitamente no modelo do purificador adquirido no ITEM 1 deste lote 10.		R\$ 2.034,05	2.548,50	379804781003&hvpos=	1.935,00	7/p?idsku	1.618,65	https://www.magazineleza.com.br/refil-filtro-original-para-purificadores
						TOTAL	R\$ 187.234,53					

A pesquisa de preços foi realizada através de sítios eletrônicos na internet entre os dias 16/03/2023 a OBS: 17/04/2023



ESTADO DO PARANÁ
INSTITUTO DE PREVIDÊNCIA MUNIC. DE FAZENDA RIO GRANDE
Comprovante de Parecer

Dados Processo:

Número do Processo: 000000101/2023	
Número Único: UKF.B26.Y3J-X9	
Requerente: Instituto de Previdência Municipal de Fazenda Rio Grande	Procedência: Interna
Assunto: AQUISIÇÃO DE EQUIPAMENTOS E SUPRIMENTOS DE	Situação: Em análise
Data Abertura: 21/03/2023 4:42 PM	

Dados Parecer:

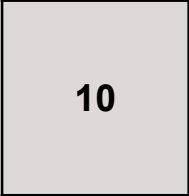
Organograma: DIRETOR EXECUTIVO	Encerrou Processo? Não
	Data Parecer: 02/05/2023 4:33 PM
Descrição Parecer: À PROCURADORIA JURÍDICA - FAZPREV Para análise do Edital e providências necessárias. Após retorne para os demais encaminhamentos.	
Atenciosamente,	



ESTADO DO PARANÁ
INSTITUTO DE PREVIDÊNCIA MUNIC. DE FAZENDA RIO GRANDE
Comprovante de Parecer

Dados Processo:

Número do Processo: 000000101/2023			
Número Único: UKF.B26.Y3J-X9			
Requerente:	Instituto de Previdência Municipal de Fazenda Rio Grande	Procedência:	Interna
Assunto:	AQUISIÇÃO DE EQUIPAMENTOS E SUPRIMENTOS DE	Situação:	Em análise
Data Abertura:	21/03/2023 4:42 PM		

Dados Parecer:

Organograma:	PROCURADORIA JURÍDICA	Encerrou Processo?	Não
11	Descrição Parecer:	Data Parecer: 08/05/2023 4:56 PM	
	Ante o exposto, desde que atendidas às ressalvas deste parecer, conclui-se pela legalidade de se utilizar a modalidade Pregão Eletrônico – Sistema de Registro de Preços, do tipo menor preço, por ser mais célere, além de tratar-se de aquisição de bens comuns. O Presente parecer não tem efeito vinculante, servindo como subsídio para a prática do ato pela autoridade administrativa.		



FAZPREV

Instituto de Previdência Municipal de Fazenda Rio Grande

CNPJ 05.145.721/0001-03

Processo nº : 000000101/2023

Parecer nº : 039/2023

De : Assessoria Jurídica - FAZPREV

Para : Diretor Presidente - FAZPREV

**Assunto : Licitação - Pregão Eletrônico - Sistema de Registro de Preços –
Aquisição de equipamentos e suprimentos de informática e eletrodomésticos**

1. RELATÓRIO

Chega a essa área jurídica solicitação de análise do Edital e providências necessárias referentes ao processo licitatório de AQUISIÇÃO DE EQUIPAMENTOS E SUPRIMENTOS DE INFORMÁTICA E ELETRODOMÉSTICOS, segundo as disposições Decreto Municipal nº 4906/2019, na Lei n.º 10.520 de 17 de julho de 2002, Lei n.º 8.666 de 21 de junho de 1993 e suas alterações, Lei Complementar Federal n.º 123/2006.

Para instruir os autos, foram anexados os seguintes documentos:

1. Justificativa;
2. Autorização;
3. Mapa comparativo;
4. Parecer jurídico;
5. Cotação atualizada;
6. Autorização e informação sobre saldo de dotação orçamentária;
7. Minuta de edital e seus anexos.

Assim recebemos o processo.

É o relatório.

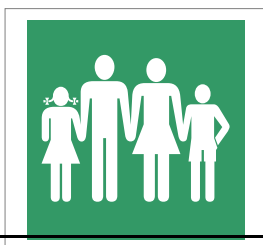
**F A Z P R E V****Instituto de Previdência Municipal de Fazenda Rio Grande**

CNPJ 05.145.721/0001-03

2. PARECER

A presente manifestação jurídica tem o escopo de assistir a autoridade contratante no controle interno da legalidade administrativa dos atos a serem praticados ou já efetivados.

Nossa função é justamente apontar possíveis riscos do ponto de vista jurídico e recomendar providências, para salvaguardar a autoridade, a quem compete avaliar a real dimensão do risco e a necessidade de se adotar ou não a precaução recomendada.

Importante salientar, que o exame dos autos processuais restringe-se aos seus aspectos jurídicos, excluídos, portanto, aqueles de natureza técnica. Em relação a estes, partiremos da premissa de que a autoridade competente se municiou dos conhecimentos específicos imprescindíveis para a sua adequação às necessidades da Administração, observando os requisitos legalmente impostos.

Finalmente, é nosso dever ressaltar que determinadas observações são feitas sem caráter vinculativo, mas em prol da segurança da própria autoridade assessorada a quem incumbe, dentro da margem de discricionariedade que lhe é conferida pela lei, avaliar e acatar, ou não, tais ponderações.

Não obstante, as questões relacionadas à legalidade serão apontadas para fins de sua correção, se for o caso. Dessa forma, o prosseguimento do feito sem a observância destes apontamentos será de responsabilidade exclusiva da Administração.

2.1. Regularidade da Formação do Processo

De acordo com o art. 22 da Lei nº 9.784/99, os atos do processo administrativo não dependem de forma determinada, salvo expressa disposição legal.

Com efeito, no que pertine especificamente à licitação, bem como contratos/convênios e outros ajustes, o processo administrativo deverá observar as

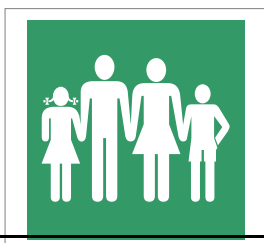
**F A Z P R E V****Instituto de Previdência Municipal de Fazenda Rio Grande**

CNPJ 05.145.721/0001-03

normas que lhes são pertinentes, iniciando-se com a devida autuação, com a correspondente protocolização e numeração, juntando-se, em sequência cronológica, os documentos pertinentes.

Os autos do processo submetidos à análise encontram-se regularmente formalizados em processo eletrônico, em conformidade com o ordenamento jurídico aplicável.

2.2. Da Fundamentação e Recomendações

Inicialmente, ressalta-se de que será objeto deste Parecer apenas os aspectos técnicos jurídicos, sendo os aspectos de oportunidade e conveniência da contratação ônus que recai sobre a Autoridade Competente.

Em um procedimento licitatório, o advogado público deve estar atento a todos os pressupostos que envolvem o tema, como requisitos formais, princípios basilares e o enquadramento entre valor orçado e a modalidade de licitação escolhida.

Observa-se que as compras a serem feitas por órgãos públicos deverá ser precedida, em regra, por licitação, conforme estabelece o artigo 37, inciso XXI da Constituição Federal, bem como o artigo 2º da Lei n.º 8.666/93.

Sucintamente, o mestre Hely Lopes Meirelles versa sobre a licitação:

"Licitação é o procedimento administrativo mediante o qual a Administração seleciona a proposta mais vantajosa para o contrato de seu interesse".

Nas palavras do professor Celso Antônio Bandeira de Melo

"Licitação, em suma síntese é um certame que as entidades governamentais devem promover e no qual abrem disputa entre os



FAZPREV

Instituto de Previdência Municipal de Fazenda Rio Grande

CNPJ 05.145.721/0001-03

interessados em com elas travar determinadas relações de conteúdo patrimonial, para escolher a proposta mais vantajosa às conveniências públicas. Etriba-se na ideia de competição, ser travada isonomicamente entre os que preenchem os atributos e aptidões necessários ao bom cumprimento das obrigações que se propõem assumir.”

A realização de licitação pela Administração Pública representa a observância dos princípios constitucionais da isonomia, impessoalidade, moralidade, eficiência e da probidade administrativa, na medida em que evita favoritismos e propicia a escolha da proposta mais vantajosa.

Dispõe o art. 37, XXI, da Constituição:

Ressalvados os casos especificados na legislação, as obras, serviços, compras e alienações serão contratados mediante processo de licitação pública que assegure igualdade de condições a todos os concorrentes, com cláusulas que estabeleçam obrigações de pagamento, mantidas as condições efetivas da proposta, nos termos da lei, o qual somente permitirá as exigências de qualificação técnica e econômica indispensáveis à garantia do cumprimento das obrigações.

O legislador infraconstitucional na lei nº: 8.666/93, ao seu turno, deixou bem claro que nas compras deverá ser preferencialmente feito o sistema de registro de preços, senão vejamos:

Art. 15. As compras, sempre que possível, deverão.

I - atender ao princípio da padronização, que imponha compatibilidade de especificações técnicas e de desempenho,



FAZPREV

Instituto de Previdência Municipal de Fazenda Rio Grande

CNPJ 05.145.721/0001-03

observadas, quando for o caso, as condições de manutenção, assistência técnica e garantia oferecidas;

II - ser processadas através de sistema de registro de preços;

Trata-se, portanto, de licitação objetivando a formação de **Registro de Preços destinado a aquisição equipamentos e suprimentos de informática e eletrodomésticos**, cujo valor global máximo para as aquisições pretendidas é de **R\$ 187.234,53 (cento e oitenta e sete mil duzentos e trinta e quatro reais e cinquenta e três centavos)**.

O Sistema de Registro de Preços é um procedimento licitatório que serve para registrar os preços de fornecedores para compras futuras do poder público.

Trata-se de uma maneira de seguir o princípio da economicidade, já que o uso desse sistema ajuda a administração a economizar dinheiro na hora das compras públicas.

Os dados desse serviço ficam armazenados com o poder público por um determinado período (não maior do que 12 meses) e, sempre que solicitado, o fornecedor que registrou um serviço deve fornecer à administração pública pelo preço registrado.

Segundo Rafael Carvalho Rezende Oliveira¹

A adoção do registro de preços depende de análise discricionária do Poder Público. Todavia, a legislação e a respectiva regulamentação afirmam que a sua adoção deve ocorrer “sempre que possível” (ou “preferencialmente”), razão pela qual a sua não

¹ Oliveira, Rafael Carvalho Rezende. Licitações e contratos administrativos: teoria e prática / Rafael Carvalho Rezende Oliveira. – 12. ed. – Rio de Janeiro: Forense, 2023.



FAZPREV

Instituto de Previdência Municipal de Fazenda Rio Grande

CNPJ 05.145.721/0001-03

utilização deve ser devidamente justificada (motivada) pela Administração.

[...]

É importante ressaltar que o registro de preços não é uma modalidade de licitação, mas, sim, um sistema que visa racionalizar as compras e os serviços a serem contratados pela Administração.

O registro de preço não possui a finalidade de selecionar a melhor proposta para celebração de contrato específico, como ocorre normalmente nas licitações e contratações de objeto unitário.

Ao contrário, no sistema de registro de preços o intuito é realizar uma licitação, mediante concorrência ou pregão, para registrar em ata os preços de diversos itens (bens ou serviços), apresentados pelos licitantes vencedores, que poderão ser adquiridos pela Administração, dentro de determinado prazo, na medida de sua necessidade.

*Por esta razão, **entendemos que não há necessidade de reserva orçamentária para efetivação do SRP.** Isso porque tal exigência somente se justifica nas hipóteses em que a Administração seleciona a melhor proposta para celebração do respectivo contrato, garantindo a existência de recursos orçamentários para pagamento do contratado. Ocorre que, no SRP, a Administração tem por objetivo o registro das melhores propostas, não assumindo a obrigação de assinar o contrato. A disponibilidade orçamentária será necessária apenas no momento da assinatura do respectivo contrato, na forma do art. 7.º, § 2.º, do Decreto 7.892/2013.*

Consta, contudo, a seguinte informação no processo, vinda do Diretor-Presidente do FAZPREV:

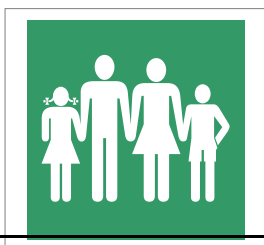

FAZPREV

Instituto de Previdência Municipal de Fazenda Rio Grande

CNPJ 05.145.721/0001-03

VERIFICADO O SALDO ORÇAMENTÁRIO PARA EQUIPAMENTOS E MATERIAL PERMANENTE NA LOA, CONSTA UM SALDO DE R\$ 60.000,00.

FAZ-SE NECESSÁRIO QUE A FONTE 00551.00551.08.03.00.00.1.800.1111 - EQUIPAMENTOS E MATERIAL PERMANENTE, SEJA SUPLEMENTADA EM MAIS R\$ 200.000,00.

Portanto, para prosseguimento, recomenda-se o integral atendimento do solicitado, devendo ser assegurada a disponibilidade orçamentária no momento da assinatura do respectivo contrato.

Observa-se, outrossim, que há justificativa nos autos no seguinte sentido:

JUSTIFICATIVA

Os equipamentos e suprimentos de informática foram sugeridos pelo responsável pela Tecnologia da Informação deste Instituto conforme anexo para atender às necessidades dos servidores considerando também a futura otimização dos espaços físicos deste Instituto, haja a vista a previsão de aumento do quadro de pessoal considerando o atual concurso público que está em andamento.

O equipamento Purificador de água visa atender às necessidades de consumo de água potável para usuários internos e externos e também para que haja uma substituição gradativa do consumo e aquisição da água mineral envazada.

O Equipamento Micro-ondas é para atender à orientação técnica da arquiteta que elaborou o projeto da reforma do Instituto, considerando também a necessidade de substituição do atual equipamento apresenta diversos pontos de ferrugem prejudicando o seu uso pelos servidores deste Instituto.

Neste sentido, seguem anexas as cotações. Solicito sua autorização para prosseguimento deste processo.

Nota-se, contudo, que a justificativa não discorre sobre todos os itens descritos no edital submetido à análise, devendo-se, para se prosseguir com o processo, serem explicitadas a necessidade da aquisição de cada um dos itens descritos, mediante justificativa, bem como de seus respectivos



FAZPREV

Instituto de Previdência Municipal de Fazenda Rio Grande

CNPJ 05.145.721/0001-03

quantitativos. Deve-se justificar também o agrupamento dos lotes, para fins licitatórios, em detrimento de se licitar os itens individualmente.

Analisando a minuta de edital, verificaram-se as seguintes previsões:

4.4. Caberá ao Pregoeiro, auxiliado pelos responsáveis pela elaboração deste Edital e seus anexos, decidir sobre a impugnação no prazo de até 02 (dois) dias úteis contados da data de recebimento da impugnação.

4.5. Os pedidos de **esclarecimentos** referentes a este processo licitatório deverão ser enviados ao Pregoeiro, **até 02 (dois) dias úteis anteriores** à data designada para abertura da sessão pública, exclusivamente por meio eletrônico via internet, endereçados exclusivamente ao e-mail: fazprev@fazprev.com.br com cópia para dionatan@fazprev.com.br.

Tais prazos contrariam, respectivamente, os artigos 14, §1º, e 15 do Decreto Municipal nº 4.906/2019:

Art. 14 ...

§ 1º Caberá ao pregoeiro, auxiliado pelo setor responsável pela elaboração do edital, decidir sobre a impugnação no prazo de até 24 (vinte e quatro) horas.

Art. 15 Os pedidos de esclarecimentos referentes ao processo licitatório deverão ser enviados ao pregoeiro exclusivamente por meio eletrônico via internet no endereço indicado no edital, no prazo de até 03 (três) dias úteis anteriores à data fixada para abertura da sessão pública.

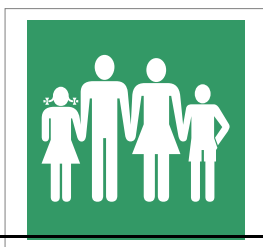

FAZPREV

Instituto de Previdência Municipal de Fazenda Rio Grande

CNPJ 05.145.721/0001-03

Assim, para se dar prosseguimento a presente contratação, deve-se adequar os prazos ao previsto nos os artigos 14, §1º, e 15 do Decreto Municipal nº 4.906/2019.

Observa-se, na minuta de edital, também as seguintes previsões:

6.9 Para os lotes 1, 6 e 8 – **AMPLA CONCORRÊNCIA**: poderão participar desta licitação todos os interessados que atenderem a todas as exigências de habilitação contidas neste Edital e seus anexos, pertencentes ao ramo de atividade pertinente ao objeto licitado.

6.10 Para os lotes 2, 3, 4, 5,7, 9 e 10 – **EXCLUSIVOS MPE's**: poderão participar desta licitação, nos termos do inciso I e III do art. 48 da Lei Complementar Federal nº 123/06, alterada pela Lei Complementar 147/14, apenas as Microempresas, Empresas de Pequeno Porte e Microempreendedores Individuais, pertencentes ao ramo de atividade pertinente ao objeto licitado, sem prejuízo de sua participação para os lotes 1,6,7– **AMPLA CONCORRÊNCIA**

Contudo, nenhum dos lotes elencados possui valor superior a 80.000,00 (oitenta mil reais), devendo-se, portanto, para se dar prosseguimento a presente contratação, adequar o edital para que todos os lotes seja exclusivos à microempresas e empresas de pequeno. Ressalta-se que a exclusividade não se aplica somente às microempresas, mas, sim, às pequenas e microempresas.

Nesse sentido, tem-se o prejudgado nº 27 do TCE-PR:

Conforme o disposto no art. 48, inciso I da Lei Complementar n.º 123/2006, é obrigatória a realização de licitação exclusiva à participação de microempresas e empresas de pequeno porte sempre que os itens ou lotes submetidos à competição tenham valor adstrito ao limite legal de R\$ 80.000,00(oitenta mil reais). Para bens de natureza divisível, cujo valor ultrapasse o limite de R\$

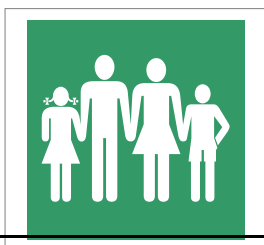

FAZPREV

Instituto de Previdência Municipal de Fazenda Rio Grande

CNPJ 05.145.721/0001-03

80.000,00 (oitenta mil reais), a Administração deve reservar uma cota de 25% (vinte e cinco por cento) para disputa apenas entre as pequenas e microempresas. Com relação aos serviços de duração continuada, o teto deve ser considerado para o calendário financeiro anual;

Não se observou, ainda, constar no edital, dentre as exigências de regularidade fiscal, a prova de inscrição no cadastro de contribuintes estadual ou municipal, se houver, relativo ao domicílio ou sede do licitante, pertinente ao seu ramo de atividade e compatível com o objeto contratual.

Além disso, as seguintes previsões dão azo para interpretação mais restritiva que a legal, no que diz respeito à regularidade fiscal:

11.8.3. Prova de regularidade para com a **Fazenda Estadual** do domicílio ou sede do licitante, relativa aos tributos relacionados com o objeto licitado;

11.8.4. Prova de regularidade para com a **Fazenda Municipal**, relativa aos tributos relacionados com o objeto licitado;

Contudo, preveem os incisos II e III art. 29 da Lei 8.666/1993:

Art. 29...

II - prova de inscrição no cadastro de contribuintes estadual ou municipal, se houver, relativo ao domicílio ou sede do licitante, pertinente ao seu ramo de atividade e compatível com o objeto contratual;

III - prova de regularidade para com a Fazenda Federal, Estadual e Municipal do domicílio ou sede do licitante, ou outra equivalente, na forma da lei;



FAZPREV

Instituto de Previdência Municipal de Fazenda Rio Grande

CNPJ 05.145.721/0001-03

Assim, recomenda-se que, além de se exigir prova de inscrição no cadastro de contribuintes estadual ou municipal, se houver, relativo ao domicílio ou sede do licitante, pertinente ao seu ramo de atividade e compatível com o objeto contratual, seja também alterada a redação dos subitens 11.8.3 e 11.8.4 para que a exigência de prova de regularidade fiscal seja para com a Fazenda Estadual e Municipal do domicílio ou sede do licitante, ou outra equivalente, na forma da lei, e não restrita aos tributos relacionados com o objeto licitado.

No termo de referência, verificou-se o seguinte item:

13.1 O contrato terá vigência por 12 (doze) meses, a contar da data de sua assinatura, podendo ser renovado por iguais períodos, de acordo com o artigo 57, II da Lei nº 8.666/93.

No entanto, tal previsão se aplica apenas aos casos de aquisição de serviços, senão vejamos:

Art. 57. A duração dos contratos regidos por esta Lei ficará adstrita à vigência dos respectivos créditos orçamentários, exceto quanto aos relativos:

II - à prestação de serviços a serem executados de forma contínua, que poderão ter a sua duração prorrogada por iguais e sucessivos períodos com vistas à obtenção de preços e condições mais vantajosas para a administração, limitada a sessenta meses; (Redação dada pela Lei nº 9.648, de 1998)

Portanto, para prosseguimento da contratação, deve-se retificar tal item, o qual recomenda-se ser substituído pela seguinte redação: “A vigência da Ata de Registro de Preços será de 12 (doze) meses a partir da assinatura”.



FAZPREV

Instituto de Previdência Municipal de Fazenda Rio Grande

CNPJ 05.145.721/0001-03

Além disso, dentre os anexos do edital de licitação, não se verificou a existência da minuta do contrato. Todavia, os contratos e seus aditamentos serão lavrados nas repartições interessadas, as quais manterão arquivo cronológico dos seus autógrafos e registro sistemático do seu extrato, salvo os relativos a direitos reais sobre imóveis, que se formalizam por instrumento lavrado em cartório de notas, de tudo juntando-se cópia no processo que lhe deu origem. Além disso, é nulo e de nenhum efeito o contrato verbal com a Administração, salvo o de pequenas compras de pronto pagamento, assim entendidas aquelas de valor não superior a 5% (cinco por cento) do limite estabelecido no art. 23, inciso II, alínea "a" da Lei 8.666/93, feitas em regime de adiantamento.

É o que prevê o art. 60 da Lei 8.666/93:

Art. 60. Os contratos e seus aditamentos serão lavrados nas repartições interessadas, as quais manterão arquivo cronológico dos seus autógrafos e registro sistemático do seu extrato, salvo os relativos a direitos reais sobre imóveis, que se formalizam por instrumento lavrado em cartório de notas, de tudo juntando-se cópia no processo que lhe deu origem.

Parágrafo único. É nulo e de nenhum efeito o contrato verbal com a Administração, salvo o de pequenas compras de pronto pagamento, assim entendidas aquelas de valor não superior a 5% (cinco por cento) do limite estabelecido no art. 23, inciso II, alínea "a" desta Lei, feitas em regime de adiantamento.

O Registro de preços é o sistema pelo qual, por meio da concorrência ou do pregão, selecionam-se propostas e registram-se preços para a celebração de contratações futuras. Por sua vez, a ata de registro de preços é apenas o documento no qual se formaliza a vinculação do licitante vencedor ao preço e demais condições registradas, com base nas quais as futuras contratações se formarão.

**F A Z P R E V****Instituto de Previdência Municipal de Fazenda Rio Grande**

CNPJ 05.145.721/0001-03

Percebe-se, portanto, que a ata não se confunde com instrumento de contrato. Este tem a finalidade de formalizar as relações jurídicas obrigacionais que estipulam obrigações recíprocas para a Administração e o licitante que teve seu preço registrado. Dito de outro modo, o instrumento contratual ou termo de contrato, formaliza os contratos celebrados com base na ata de registro de preços.

Ata de registro de preços e termo de contrato, tratam, portanto, de documentos com naturezas e finalidades distintas, razão pela qual um não substitui e não deve se confundir com o outro.

A celebração e a formalização de contratos com base em atas de registro de preços devem observar os ditames da Lei nº 8.666/93. Ou seja, “a contratação com os fornecedores registrados, após a indicação pelo órgão gerenciador do registro de preços, será formalizada pelo órgão interessado, por intermédio de instrumento contratual, emissão de nota de empenho de despesa, autorização de compra ou outro instrumento similar, conforme o disposto no art. 62 da Lei nº 8.666, de 1993”, tal qual prevê o art. 11 do Decreto federal nº 3.931/01.

Assim, para se prosseguir com a presente contratação, deve-se incluir minuta de contrato como anexo ao edital da licitação.

Dito isso, Recomenda-se à Comissão de Licitação/Pregoeiro que sejam atendidos o princípio básico da legalidade, da impessoalidade, da moralidade, da igualdade, da publicidade e da probidade administrativa, ao examinar todos os documentos e declarações recebidos, principalmente quanto à veracidade, quando do julgamento da documentação e dos procedimentos relativos às licitações e ao cadastramento de licitantes, conforme o art. 3º, c/c o art. 6º, inciso XVI, da Lei Federal nº 8.666/93, c/c o art. 37, “caput”, da Constituição Federal.

A fim de se evitar qualquer ingerência nas atividades de fiscalização, recomenda-se que o fiscal de contratos não seja subordinado ao gestor de contratos. Recomenda-se que a escolha do fiscal deve recair sobre pessoa que tenha um conhecimento técnico suficiente do objeto que está sendo fiscalizado, pois falhas na fiscalização podem vir a alcançar o agente público que o nomeou.



FAZPREV

Instituto de Previdência Municipal de Fazenda Rio Grande

CNPJ 05.145.721/0001-03

Recomenda-se que o responsável pela compra atente-se para uma ampla pesquisa de mercado dos produtos a serem licitados a preço praticado no mercado corrente, conforme determina o §1º, do art. 15 da lei nº 8.666/93.

Quanto à pesquisa de mercado, embora haja mapa comparativo com *links* eletrônicos, remetendo diretamente para os *sites* nos quais se obteve o preço balizador de cada item, recomenda-se a juntada, nos processos, de impressões eletrônicas dos itens consultados, para que a consulta esteja disponível nas condições do momento de sua realização, ainda que os *sites* sejam atualizados ou saiam do ar.

Além disso, ressalta-se que a administração pode valer-se, além dos três orçamentos de fornecedores, da referência de preços obtida a partir de outras fontes capazes de retratar o valor de mercado da contratação, podendo, inclusive, utilizar preços de contratações realizadas por outros órgãos em condições idênticas ou semelhantes àquelas da Administração Pública, atas de registro de preços, de preços consignados nos sistemas de pagamentos etc; sendo a aferição do preço de mercado de responsabilidade do órgão responsável pela preparação do processo licitatório.

Parece possível, contudo, concluir que a melhor forma de realizar a estimativa de preços por ocasião da instauração de procedimento licitatório é pela realização de pesquisa de mercado que priorize a qualidade e a diversidade das fontes, pois quanto maior o número de informações e a respectiva excelência, mais próximo e condizente com a realidade do mercado estará o preço estimado.

O advogado público, todavia, não possui competência nem atribuição para opinar sobre estimativa de preço, planilha, termo de referência, natureza ou qualificação técnica, quantidade e qualidade do objeto do certame, ou ainda, dados contidos em índice econômico ou contábeis contidos nos autos.

A modalidade recomendada, “pregão eletrônico”, pode ser entendida como a modalidade de licitação para aquisição de bens e serviços comuns qualquer que seja o valor estimado da contratação, em que a disputa pelo fornecimento é feita por meio de propostas e lances em sessão pública. Via de regra, as aquisições são destinadas à contratações de bens e serviços fornecidos pelo mercado.

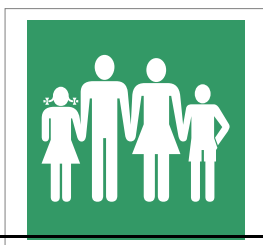

FAZPREV

Instituto de Previdência Municipal de Fazenda Rio Grande

CNPJ 05.145.721/0001-03

10.520/2002.

Nesse passo, importante a transcrição do dispositivo abaixo da Lei

Art. 1º Para aquisição de bens e serviços comuns, poderá ser adotada a licitação na modalidade de pregão, que será regida por esta Lei.

Parágrafo único. Consideram-se bens e serviços comuns, para os fins e efeitos deste artigo, aqueles cujos padrões de desempenho e qualidade possam ser objetivamente definidos pelo edital, por meio de especificações usuais no mercado.

Nas palavras do professor Marçal Justen Filho:

“pregão é a padronização de sua configuração, que é viabilizada pela ausência de necessidade especial a ser atendida e pela experiência e tradição do mercado”.

Saliente-se que, nos termos do processo nº 800781/17 do Tribunal de Contas do Estado do Paraná, o pregão eletrônico é preferível ao pregão presencial, caso este seja utilizado, deve ser devidamente justificado. A propósito:

“Observada à legislação municipal, que deve previamente regulamentar a matéria, deve o gestor observar que, por regra, o pregão, na sua forma eletrônica, consiste na modalidade que se mostra mais adequada para a aquisição de bens e serviços comuns, podendo, contudo, conforme o caso em concreto, ser preterido a forma presencial, desde que devidamente justificado, a amparar a maior vantagem à Administração e observância aos demais princípios inerentes às licitações, nos exatos termos dos arts. 3º, I, da Lei n.º 10.520/2002 e 50 da Lei n.º 9.784/99; A opção pelo pregão presencial em detrimento do eletrônico sempre deverá



FAZPREV

Instituto de Previdência Municipal de Fazenda Rio Grande

CNPJ 05.145.721/0001-03

ser amparada por justificativa, nos termos dos arts. 3º, I, da Lei n.º 10.520/2002 e 50 da Lei n.º 9.784/99. O gestor possui certa margem de discricionariedade, para que, diante da complexidade do objeto licitado (bem ou serviço comum) e observados os dispositivos legais correlatos, evidenciada a inviabilidade do uso da modalidade pregão, venha a se valer da concorrência, momento em que, igualmente, deverá justificar adequadamente.”

Outrossim, conforme o §1º do art. 2º do Decreto Municipal 4.906/2019, consideram-se bens comuns, aqueles cujos padrões de desempenho e qualidade possam ser objetivamente definidos pelo edital, por meio de especificações usuais do mercado, razão pela qual justifica-se a utilização da modalidade pregão eletrônico, do tipo menor preço.

Em razão das alterações aqui descritas, antes de se publicar o edital, deve-se adequar a data da sessão pública do pregão eletrônico para atendimento do disposto no § 2º do Art. 13 do Decreto Municipal nº 4.906/2019.

É o parecer, s.m.j., que se submete à sua apreciação.

3. CONCLUSÃO

Ante o exposto, **desde que atendidas às ressalvas deste parecer, conclui-se pela legalidade** de se utilizar a modalidade Pregão Eletrônico – Sistema de Registro de Preços, do tipo menor preço, por ser mais célere, além de tratar-se de aquisição de bens comuns.

O Presente parecer não tem efeito vinculante, servindo como subsídio para a prática do ato pela autoridade administrativa.

Fazenda Rio Grande, 8 de maio de 2023.

TIAGO FOGACA
RODRIGUES:0570178290
5

Assinado de forma digital por
TIAGO FOGACA
RODRIGUES:05701782905
Dados: 2023.05.08 16:55:27 -03'00'

TIAGO FOGAÇA RODRIGUES

Advogada – FAZPREV

OAB/PR 86.824



PORTARIA Nº 006/2022
De 24 de maio de 2022.

**Publicado no Diário
Oficial Eletrônico
Nº104/2022 - Data: de 25
de maio de 2022.**

Súmula: Designa Servidor Público Municipal do para exercer função de Pregoeiro no Instituto de Previdência Municipal de Fazenda Rio Grande – FAZPREV e designa Equipe de Apoio.

O Diretor Presidente do Instituto de Previdência Municipal de Fazenda Rio Grande - FAZPREV, Paraná, no uso das suas atribuições legais conferidas através do Decreto nº 4703/2018, e em conformidade com o art. 16, do Decreto Federal nº 10.024/2019,

RESOLVE:

Art. 1º Designar o servidor público municipal Dionatan Matos dos Santos, CPF/MF N.º 037.217.149-46 para exercer a função de Pregoeiro no Instituto de Previdência Municipal de Fazenda Rio Grande – FAZPREV.

Art. 2º Designar os servidores abaixo para a composição da Equipe de Apoio ao Pregoeiro Municipal no Instituto de Previdência Municipal de Fazenda Rio Grande – FAZPREV.

MATRÍCULA	NOME	CPF
353321	Anderson Gabriel Hoshino	047.035.819-06
348599	Luiz Rafael Lopes	030.640.369-20
353320	Willian Gaspar	028.672.259-30

Art. 3º Esta portaria entrará em vigor na data de sua Publicação, revogadas as disposições em contrário.

Fazenda Rio Grande, 24 de maio de 2022.

ANDERSON GABRIEL HOSHINO
DIRETOR PRESIDENTE - FAZPREV
DECRETO 4703/2018



ESTADO DO PARANÁ
INSTITUTO DE PREVIDÊNCIA MUNIC. DE FAZENDA RIO GRANDE
Comprovante de Parecer

Dados Processo:

Número do Processo: 000000101/2023			
Número Único: UKF.B26.Y3J-X9			
Requerente:	Instituto de Previdência Municipal de Fazenda Rio Grande	Procedência:	Interna
Assunto:	AQUISIÇÃO DE EQUIPAMENTOS E SUPRIMENTOS DE	Situação:	Em análise
Data Abertura:	21/03/2023 4:42 PM		

Dados Parecer:

Organograma:	ATENDIMENTO	Encerrou Processo?	Não
12	Descrição Parecer:	Data Parecer: 10/05/2023 5:12 PM	
	Informo que realizei todas alterações no edital da licitação de modo a serem atendidos os apontamentos do setor Jurídico desta Autarquia. E sendo assim, agendamos a sessão pública do pregão eletrônico 001/2023 para a data de 23/05/2023 sendo o edital publicado aos interessados a partir de 11/05/2023. Anexo segue o edital e aviso da licitação.		



INSTITUTO DE PREVIDÊNCIA MUNICIPAL DE FAZENDA RIO GRANDE

EDITAL PREGÃO ELETRÔNICO Nº. 001/2023

Processo Administrativo nº. 101/2023

PREGÃO ELETRÔNICO - SISTEMA DE REGISTRO DE PREÇOS –

1. PREÂMBULO

O INSTITUTO DE PREVIDÊNCIA MUNICIPAL DE FAZENDA RIO GRANDE – FAZPREV, torna público que realizará licitação na modalidade **PREGÃO**, na forma **ELETRÔNICA - MENOR PREÇO GLOBAL POR LOTE – utilizando-se do Sistema de Registro de Preço**, de acordo com o disposto no Decreto Municipal nº 4906/2019, na Lei n.º 10.520 de 17 de julho de 2002, **Lei n.º 8.666 de 21 de junho de 1993** e suas alterações, Lei Complementar Federal n.º 123/2006 e demais disposições fixadas neste edital e seus anexos, tendo **por objeto futuras Aquisições de Equipamentos de Informática, Suprimentos e Eletrodomésticos**, de acordo com as especificações contidas no **ANEXO I - TERMO DE REFERÊNCIA**, que é parte integrante deste edital.

- 1.1 O PREGÃO será conduzido pelo PREGOEIRO, auxiliado pela EQUIPE DE APOIO, nomeados pela Portaria n. 06/2022.
- 1.2 As quantidades, forma e condições estabelecidas no presente Edital e seus Anexos, obedecem ao seguinte calendário:

DA SESSÃO PÚBLICA DO PREGÃO ELETRÔNICO

DIA: 23 de Maio de 2023

HORÁRIO: 09h30min (horário de Brasília/DF)

As propostas comerciais serão recebidas desde a divulgação do Edital no Portal de Compras do Governo Federal, até a data e horário da abertura da sessão pública.

O Edital poderá ser consultado através do endereço eletrônico

http://www.comprasnet.gov.br/consultalicitacoes/ConsLicitacao_Filtro.asp informando o código do FAZPREV – UASG 927841.

1.4. Para todas as referências de tempo será observado o horário de Brasília/DF.

1.5. O recebimento das propostas, envio dos documentos de habilitação, abertura e disputa de preços, será exclusivamente por meio eletrônico, no endereço acima, conforme datas e horários definidos acima:

1.6. A abertura da sessão pública do PREGÃO ELETRÔNICO ocorrerá, no site <http://www.comprasnet.gov.br>, nos termos das condições descritas neste Edital.

2. DO EDITAL, OBJETO E CRITÉRIO DE JULGAMENTO.

2.1. A presente licitação tem por objeto o **Registro de preços para futuras Aquisições de Equipamentos de Informática, Suprimentos e Eletrodomésticos**, para atender às necessidades do Instituto de Previdência Municipal de Fazenda Rio Grande, de acordo com as especificações contidas no ANEXO I que é parte integrante deste edital.



INSTITUTO DE PREVIDÊNCIA MUNICIPAL DE FAZENDA RIO GRANDE

2.2. O aviso deste Edital será publicado no Diário Eletrônico do Município, endereço: <https://www.fazendariogrande.pr.gov.br/transparencia/geral/diario-oficial-online>, órgão oficial de divulgação do Município de Fazenda Rio Grande, no Site da FAZPREV: www.fazprev.com.br, no site do Tribunal de contas do Paraná: www.tce.pr.gov.br e no site <http://www.comprasnet.gov.br>.

2.3. Para envio do edital por e-mail deve a licitante interessada enviar solicitação para o endereço eletrônico fazprev@fazprev.com.br

2.4. **Em caso de discordância existente entre as especificações deste objeto descrito no Compras Governamentais e as especificações constantes deste Edital, prevalecerão as especificações do edital.**

2.5. As questões administrativas relativas a este Edital poderão ser obtidas junto ao Setor de Licitações pelo telefone (41) 3995-2146

2.6. A presente Licitação reger-se-á pelo tipo: **MENOR PREÇO GLOBAL POR LOTE.**

2.7. Será utilizado o modo de disputa “**ABERTO**”, em que se inicia com a apresentação de lances sucessivos fase aberta.

3. DA DOTAÇÃO ORÇAMENTÁRIA

3.1. As despesas decorrentes da presente licitação correrão às expensas da seguinte Dotação Orçamentária sob o nº **00100.00100.08.03.00.00.1.802.1111 – Serviços de tecnologia da Informação do orçamento e 00551.00551.08.03.00.00.1.800.1111 – Equipamentos e Material Permanente para o** exercício de 2023, e serão consignadas em dotação específica nos orçamentos dos exercícios seguintes.

3.2. Devem estar incluídas no preço cotado todas as despesas com contribuições, taxas, seguros, fretes, mão de obra, tributos e/ou contribuições, encargos sociais e trabalhistas, e demais despesas pertinentes aos adquiridos.

4. DOS ESCLARECIMENTOS E IMPUGNAÇÕES

4.1. Qualquer pessoa, física ou jurídica, é parte legítima para solicitar esclarecimentos ou providências em relação ao presente PREGÃO, ou ainda para **impugnar este Edital**, desde que o faça com antecedência de até **02 (dois) dias úteis**, da data fixada para a abertura da sessão pública do certame.

4.2. As impugnações ao Edital deverão ser dirigidas ao pregoeiro e protocolizadas em dias úteis, das 08h00 às 17h00, na *Avenida das Araucárias, 177 – Salas 105/106 – Eucaliptos – Fazenda Rio Grande – Paraná – CEP: 83.820-071*, mediante agendamento, Setor de Protocolo, ou encaminhadas através de e-mail no endereço eletrônico: fazprev@fazprev.com.br com cópia para dionatan@fazprev.com.br

4.3. Quando o acolhimento da impugnação implicar alteração do Edital capaz de afetar a formulação das propostas, será designada nova data para a realização deste PREGÃO.

4.4. Caberá ao Pregoeiro, auxiliado pelos responsáveis pela elaboração deste Edital e seus anexos, decidir sobre a impugnação no prazo de até 24 (vinte e quatro) horas úteis contados da data de recebimento da impugnação.

4.5. Os pedidos de **esclarecimentos** referentes a este processo licitatório deverão ser enviados ao Pregoeiro, **até 03 (três) dias úteis anteriores** à data designada para abertura da sessão pública, exclusivamente por meio eletrônico via internet, endereçados exclusivamente ao e-mail: fazprev@fazprev.com.br com cópia para dionatan@fazprev.com.br



INSTITUTO DE PREVIDÊNCIA MUNICIPAL DE FAZENDA RIO GRANDE

4.6. O pregoeiro responderá aos pedidos de esclarecimentos no prazo de dois dias úteis, contado da data de recebimento do pedido, e poderá requisitar subsídios formais aos responsáveis pela elaboração do edital e dos anexos.

4.7. As impugnações e pedidos de esclarecimentos não suspendem os prazos previstos no certame.

4.8. A concessão de efeito suspensivo à impugnação é medida excepcional e deverá ser motivada pelo pregoeiro, nos autos do processo de licitação.

4.9. As respostas aos pedidos de esclarecimentos serão divulgadas pelo sistema e vincularão os participantes e a administração.

4.10. Não serão conhecidas as impugnações interpostas por fax e/ou vencidos os respectivos prazos legais. Acolhida a impugnação, será designada nova data para a realização do certame, exceto quanto, inquestionavelmente, a alteração não afetar a formulação das propostas, resguardado o tratamento isonômico aos licitantes.

5. DO CRONOGRAMA E LOCAL DE ENTREGA DOS PRODUTOS/ EQUIPAMENTOS

5.1. **Os materiais adquiridos serão entregues no endereço** *Avenida das Araucárias, 177 – Salas 105/106 – Eucaliptos – Fazenda Rio Grande – Paraná – Cep: 83.820-071, em data e horário agendados através do e-mail fazprev@fazprev.com.br e telefone 41 3995-2146.*

5.2 A entrega dos produtos/ equipamentos será efetuada com prazo não superior a 20 (vinte) dias, contados a partir do recebimento da Nota de Empenho ou da assinatura do instrumento de contrato, se for o caso.

5.3 Caso a empresa licitante comprove a impossibilidade da entrega do produto no prazo inicialmente solicitado, o prazo mencionado no item 5.2 poderá ser prorrogado a critério do Instituto de Previdência Municipal de Fazenda Rio Grande.

6. DAS CONDIÇÕES DE PARTICIPAÇÃO

6.1. Poderão participar desta licitação os interessados:

6.2.1. Cujo ramo de atividade seja compatível com o objeto da licitação, conforme o disposto nos respectivos atos constitutivos;

6.2.2. Regularmente estabelecidos no País e que satisfaçam as condições deste Edital e seus Anexos.

6.3. As empresas não cadastradas no SICAF, que tiverem interesse em participar do presente PREGÃO, deverão providenciar o seu cadastramento e sua habilitação de acordo com as orientações que seguem no link: <https://www3.comprasnet.gov.br/sicaf-web/index.jsf>, até o terceiro dia útil a data do recebimento das propostas.

6.4. A regularidade do cadastramento do licitante será confirmada por meio de consulta ao Portal COMPRASNET, no ato da abertura do Pregão.

6.5. Será concedido tratamento favorecido para as microempresas e empresas de pequeno porte, para as sociedades cooperativas mencionadas no artigo 34 da Lei nº 11.488, de 2007, para o agricultor familiar, o produtor rural pessoa física e para o microempreendedor individual - MEI, nos limites previstos da Lei Complementar nº 123, de 2006, alterada pela Lei Complementar nº 147/2014, de 07 de agosto de 2014.



INSTITUTO DE PREVIDÊNCIA MUNICIPAL DE FAZENDA RIO GRANDE

6.6. Como requisito para participação neste Pregão, o licitante assinalará “sim” ou “não”, em campo próprio do sistema eletrônico, relativo às seguintes declarações:

6.6.1. Que cumpre os requisitos estabelecidos no artigo 3º da Lei Complementar n.º 123, de 2006, estando apta a usufruir do tratamento favorecido estabelecido em seus artigos 42 a 49;

6.6.2. Que está ciente e concorda com as condições contidas no Edital e seus anexos, bem como de que cumpre plenamente os requisitos de habilitação definidos neste Edital;

6.6.3. Que inexistem fatos impeditivos para sua habilitação no certame, ciente da obrigatoriedade de declarar ocorrências posteriores;

6.6.4. Que não emprega menor de 18 (dezoito) anos em trabalho noturno, perigoso ou insalubre e não emprega menor de 16 (dezesseis) anos, salvo menor, a partir de 14 (quatorze) anos, na condição de aprendiz, nos termos do artigo 7º, inciso XXXIII, da Constituição Federal;

6.6.5. Que a proposta foi elaborada de forma independente;

6.6.6. Que não possui, em sua cadeia produtiva, empregados executando trabalho degradante ou forçado, observando o disposto nos incisos III e IV do artigo 1º e no inciso III do artigo 5º da Constituição Federal.

6.7. Não será permitida a participação direta ou indiretamente na presente licitação das empresas interessadas:

- a. Enquadradas nas disposições no artigo 9º da Lei Federal nº 8.666/93 e suas alterações posteriores;
- b. Proibidos de participar de licitações e celebrar contratos administrativos, na forma da legislação vigente;
- c. Que encontrem sob falência, dissolução, recuperação judicial ou extrajudicial, exceto empresas com plano de recuperação acolhido judicialmente, e empresas em recuperação extrajudicial, com plano de recuperação homologado judicialmente;
- d. Estrangeiros que não tenham representação legal no Brasil com poderes expressos para receber citação e responder administrativa ou judicialmente;
- e. Possuam incompatibilidade com as autoridades contratantes ou ocupantes de cargos de direção, de chefia ou de assessoramento, conforme estabelece o entendimento constante no Acórdão 2745/10 – TCE/PR e no prejudgado 09 do Tribunal de Contas do Estado do Paraná, publicado no AOTC 229 de 11/12/2009, referente à Súmula Vinculante 13 do Supremo Tribunal Federal que versa sobre o nepotismo, considerando-se inseridos no conceito de incompatibilidade o cônjuge, companheiro ou parente em linha reta, colateral ou por afinidade, até o terceiro grau, inclusive, da autoridade contratante ou de servidor da mesma pessoa jurídica, investido em cargo de direção, de chefia ou de assessoramento.

6.8. A participação neste certame importa ao licitante o conhecimento de todas as condições estabelecidas no presente Edital, bem como a observância dos regulamentos, normas administrativas e técnicas aplicáveis.

6.9 Para TODOS OS ITENS serão de exclusiva participação, nos termos do inciso I e III do art. 48 da Lei Complementar Federal nº 123/06, alterada pela Lei Complementar 147/14, apenas as Microempresas, Empresas de Pequeno Porte e Microempreendedores Individuais, pertencentes ao ramo de atividade pertinente ao objeto licitado



7. DO CREDENCIAMENTO

7.1. O Credenciamento é o nível básico do registro cadastral no SICAF, que permite a participação dos interessados na modalidade licitatória Pregão, em sua forma eletrônica.

7.2. O cadastro no SICAF deverá ser feito no Portal de Compras do Governo Federal, no sítio www.gov.br, por meio de certificado digital conferido pela Infraestrutura de Chaves Públicas Brasileira – ICP - Brasil.

7.3. O credenciamento junto ao provedor do sistema implica a responsabilidade do licitante ou de seu representante legal e a presunção de sua capacidade técnica para realização das transações inerentes a este Pregão.

7.4. O licitante responsabiliza-se exclusiva e formalmente pelas transações efetuadas em seu nome, assume como firmes e verdadeiras suas propostas e seus lances, inclusive os atos praticados diretamente ou por seu representante, excluída a responsabilidade do provedor do sistema ou do órgão ou entidade promotora da licitação por eventuais danos decorrentes de uso indevido das credenciais de acesso, ainda que por terceiros.

7.5. É de responsabilidade do cadastrado conferir a exatidão dos seus dados cadastrais no SICAF e mantê-los atualizados junto aos órgãos responsáveis pela informação, devendo proceder, imediatamente, à correção ou à alteração dos registros tão logo identifique incorreção ou aqueles se tornem desatualizados.

7.5.1. A não observância do disposto no subitem anterior poderá ensejar desclassificação no momento da habilitação.

8. DA APRESENTAÇÃO DAS PROPOSTAS E DOCUMENTOS DE HABILITAÇÃO

8.1. Os licitantes encaminharão, exclusivamente por meio do sistema, **concomitantemente com os documentos de habilitação exigidos no item 11 do edital**, proposta com a descrição do objeto ofertado e o preço, até a data e o horário estabelecidos para abertura da sessão pública, quando, então, encerrar-se-á automaticamente a etapa de envio dessa documentação.

8.2 O envio da proposta, acompanhada dos documentos de habilitação exigidos no item 11 deste Edital, ocorrerá por meio de chave de acesso e senha.

8.3 Os licitantes poderão deixar de apresentar os documentos de habilitação que constem do SICAF, assegurado aos demais licitantes o direito de acesso aos dados constantes dos sistemas.

8.4 Até a abertura da sessão pública, os licitantes poderão retirar ou substituir a proposta e os documentos de habilitação anteriormente inseridos no sistema.

8.5 As Microempresas e Empresas de Pequeno Porte deverão encaminhar a documentação de habilitação, ainda que haja alguma restrição de regularidade fiscal e trabalhista, nos termos do art. 43, § 1º da LC nº 123, de 2006.

8.6 Os preços e os produtos/serviços propostos são de exclusiva responsabilidade da licitante, assumindo como firmes e verdadeiras suas propostas e lances, não lhe assistindo o direito de pleitear qualquer alteração, sob alegação de erro, omissão ou qualquer outro pretexto.

8.7 Ao oferecer sua proposta no sistema eletrônico, o licitante deverá observar rigorosamente a descrição dos itens e considerar as condições estabelecidas no Edital e seus anexos, **descrevendo detalhadamente as**



INSTITUTO DE PREVIDÊNCIA MUNICIPAL DE FAZENDA RIO GRANDE

características do objeto cotado, informando marca/modelo, prazo de validade ou de garantia, preço unitário e total por item e preço total do lote, com até duas casas decimais após a vírgula.

- 8.8 A validade da proposta será de no mínimo 60 (sessenta) dias, contados a partir da data da sessão pública do Pregão.
- 8.9 Nos valores propostos deverão estar inclusos todos os custos operacionais, encargos previdenciários, trabalhistas, tributários, comerciais, tributos, fretes e carretos, inclusive ICMS e quaisquer outros que incidam direta ou indiretamente no fornecimento dos bens ou da prestação de serviços, de forma que o objeto do certame não tenha ônus para o FAZPREV.
- 8.10 Incumbirá ao licitante acompanhar as operações no sistema eletrônico durante a sessão pública do Pregão, ficando responsável pelo ônus decorrente da perda de negócios, diante da inobservância de quaisquer mensagens emitidas pelo sistema ou de sua desconexão.
- 8.11 Não será estabelecida, nessa etapa do certame, ordem de classificação entre as propostas apresentadas, o que somente ocorrerá após a realização dos procedimentos de negociação e julgamento da proposta.
- 8.12 Os documentos que compõem a proposta e a habilitação do licitante melhor classificado somente serão disponibilizados para avaliação do pregoeiro e para acesso público após o encerramento do envio de lances.

9. ABERTURA DA SESSÃO PÚBLICA, CLASSIFICAÇÃO DAS PROPOSTAS E FORMULAÇÃO DE LANCES

- 9.1. No dia **23 de maio de 2023, às 09h30min**, horário de Brasília-DF, a sessão pública na internet será aberta por comando do pregoeiro, com a divulgação das propostas eletrônicas recebidas e início da etapa de lances.
- 9.2. O Critério de Julgamento adotado será o **MENOR PREÇO TOTAL POR LOTE, exceto para os itens 19 (NOTEBOOK) e item 22 (NOBREAK) que será o critério de MENOR PREÇO TOTAL POR ITEM.**
- 9.3. O Pregoeiro verificará as propostas apresentadas, desclassificando desde logo aquelas que não estejam em conformidade com os requisitos estabelecidos neste Edital, contenham vícios insanáveis ou não apresentem as especificações técnicas exigidas no Termo de Referência.
- 9.4. Também será desclassificada a proposta que não identifique o licitante.
- 9.2.1. A desclassificação será sempre fundamentada e registrada no sistema, com acompanhamento em tempo real por todos os participantes.
- 9.2.2. A não desclassificação da proposta não impede o seu julgamento definitivo em sentido contrário, levado a efeito na fase de aceitação.
- 9.3. O sistema ordenará automaticamente as propostas classificadas, sendo que somente estas participarão da fase de lances.
- 9.4. O sistema disponibilizará campo próprio para troca de mensagens entre o Pregoeiro e os licitantes.
- 9.5. Iniciada a etapa competitiva, os licitantes deverão encaminhar lances exclusivamente por meio do sistema eletrônico, sendo imediatamente informados do seu recebimento e do valor consignado no registro.



INSTITUTO DE PREVIDÊNCIA MUNICIPAL DE FAZENDA RIO GRANDE

9.5.1. O lance deverá ser ofertado pelo valor total do lote, em algarismo, com (duas) casas decimais, expresso em moeda corrente nacional (real) de acordo com os preços praticados no mercado, considerando as quantidades constantes no Anexo I deste Edital.

9.6. Os licitantes poderão oferecer lances sucessivos, observando o horário fixado para abertura da sessão e as regras estabelecidas no Edital.

9.7. O licitante somente poderá oferecer lance de valor inferior ao último por ele ofertado e registrado pelo sistema.

9.8. Será adotado para o envio de lances no pregão eletrônico o modo de disputa “ABERTO”, em que os licitantes apresentarão lances públicos e sucessivos.

9.9. A etapa de envio de lances da sessão pública terá 10 (dez) minutos e, após isso, será prorrogada automaticamente pelo sistema quando houver lance ofertado nos últimos 2 (dois) minutos do período de duração da sessão pública.

9.10. A prorrogação automática da etapa de envio de lances, será de 2 (dois) minutos e ocorrerá sucessivamente sempre em que houver lances enviados nesse período de prorrogação, inclusive se tratar de lances intermediários.

9.11. Na hipótese de não haver novos lances a sessão pública será encerrada automaticamente.

9.12. Poderá o pregoeiro, auxiliado pela equipe de apoio, justificadamente, admitir o reinício da etapa, caso nenhum licitante classificado na etapa de lance atender às exigências de habilitação.

9.13. Em caso de falha no sistema, os lances em desacordo com os subitens anteriores deverão ser desconsiderados pelo pregoeiro, devendo a ocorrência ser comunicada imediatamente à Secretaria de Gestão do Ministério da Economia.

9.14. Na hipótese do subitem anterior, a ocorrência será registrada em campo próprio do sistema.

9.15. Não serão aceitos dois ou mais lances de mesmo valor, prevalecendo aquele que for recebido e registrado em primeiro lugar.

9.16. Durante o transcurso da sessão pública, os licitantes serão informados, em tempo real, do valor do menor lance registrado, vedada a identificação do licitante.

9.17. No caso de desconexão com o pregoeiro, no decorrer da etapa competitiva do Pregão, o sistema eletrônico poderá permanecer acessível aos licitantes para a recepção dos lances.

9.18. Quando a desconexão do sistema eletrônico para o pregoeiro persistir por tempo superior a dez minutos, a sessão pública será suspensa e reiniciada somente após decorridas vinte e quatro horas da comunicação do fato pelo pregoeiro aos participantes, no sítio eletrônico utilizado para divulgação.

9.19. Caso o licitante não apresente lances, concorrerá com o valor de sua proposta.

9.20. A ordem de apresentação pelos licitantes é utilizada como um dos critérios de classificação, de maneira que só poderá haver empate entre propostas iguais (não seguidas de lances), ou entre lances finais da fase fechada do modo de disputa aberto e fechado.



INSTITUTO DE PREVIDÊNCIA MUNICIPAL DE FAZENDA RIO GRANDE

- 9.21. Havendo eventual empate entre propostas ou lances, o critério de desempate será aquele previsto no art. 3º, § 2º, da Lei nº 8.666, de 1993, assegurando-se a preferência, sucessivamente, aos bens produzidos:
- 9.21.1. no país;
 - 9.21.2. por empresas brasileiras;
 - 9.21.3. por empresas que invistam em pesquisa e no desenvolvimento de tecnologia no País;
 - 9.21.4. por empresas que comprovem cumprimento de reserva de cargos prevista em lei para pessoa com deficiência ou para reabilitado da Previdência Social e que atendam às regras de acessibilidade previstas na legislação;
- 9.22. Persistindo o empate, a proposta vencedora será sorteada pelo sistema eletrônico dentre as propostas empatadas.
- 9.23. Encerrada a etapa de envio de lances da sessão pública, o pregoeiro deverá encaminhar, pelo sistema eletrônico, contraproposta ao licitante que tenha apresentado o melhor preço, para que seja obtida melhor proposta, vedada a negociação em condições diferentes das previstas neste Edital.
- 9.24. A negociação será realizada por meio do sistema, podendo ser acompanhada pelos demais licitantes.
- 9.25. O pregoeiro solicitará ao licitante melhor classificado que, no prazo de 02 (duas) horas, envie a proposta adequada ao último lance ofertado após a negociação realizada, acompanhada, se for o caso, dos documentos complementares, quando necessários à confirmação daqueles exigidos neste Edital e já apresentados.
- 9.26. Após a negociação do preço, o pregoeiro iniciará a fase de aceitação e julgamento da proposta.
- 9.27. O intervalo mínimo de diferença de valores entre os lances, que incidirá tanto em relação aos lances intermediários quanto em relação à proposta que cobrir a melhor oferta deverá ser de:
- Para o LOTE 1 , item 1: R\$ 10,00 (dez reais)
 - Para o LOTE 1, item 2 R\$ 50,00 (cinquenta reais).
 - Para o LOTE 2, item 3 : R\$ 10,00 (dez reais)
 - Para o LOTE 2, item 4 : R\$ 1,00 (um real)
 - Para o LOTE 2, item 5: R\$ 1,00 (um reais)
 - Para o LOTE 3, item 6: R\$ 20,00 (vinte reais)
 - Para o LOTE 3, item 7: R\$ 5,00 (cinco reais)
 - Para o LOTE 4, item 8: R\$ 10,00 (dez reais)
 - Para o LOTE 4, itens 9 ao 15: R\$ 1,00 (um real)
 - Para o LOTE 5, item 16 ao 18 : R\$ 5,00 (cinco reais)
 - Para o ITEM 19 (notebook) : R\$ 100,00 (cem reais)
 - Para o LOTE 6, itens 20: R\$ 50,00 (cinquenta reais)
 - Para o LOTE 6, item 21: R\$ 10,00 (dez reais)



INSTITUTO DE PREVIDÊNCIA MUNICIPAL DE FAZENDA RIO GRANDE

Para o ITEM 22 (NOBREAK): R\$ 10,00 (dez reais);

Para o LOTE 7 item 23: R\$ 5,00 (cinco reais)

Para o LOTE 7, item 24: 10,00 (dez reais)

Para o LOTE 7 item 25: R\$ 5,00 (cinco reais)

Para o LOTE 7, itens 26 e 27 : R\$ 1,00 (um real)

Para o LOTE 8, item 28: R\$ 10,00 (dez reais).

Para o LOTE 08 , item 29: R\$ 1,00 (um real)

10. DA ACEITABILIDADE DA PROPOSTA VENCEDORA

10.1. Encerrada a etapa de negociação, o pregoeiro examinará a proposta classificada em primeiro lugar quanto à adequação ao objeto e à compatibilidade do preço em relação ao máximo estipulado para contratação neste Edital e em seus anexos, observado o disposto no parágrafo único do art. 7º e no § 9º do art. 26 do Decreto n.º 10.024/2019.

10.2. Será desclassificada a proposta ou o lance vencedor, apresentar preço final superior ao preço máximo fixado (Acórdão nº 1455/2018 -TCU - Plenário), ou que apresentar preço manifestamente inexecuível.

10.2.1. Considera-se inexecuível a proposta que apresente preços global ou unitários simbólicos, irrisórios ou de valor zero, incompatíveis com os preços dos insumos e salários de mercado, acrescidos dos respectivos encargos, ainda que o ato convocatório da licitação não tenha estabelecido limites mínimos, exceto quando se referirem a materiais e instalações de propriedade do próprio licitante, para os quais ele renuncie a parcela ou à totalidade da remuneração.

10.3. Qualquer interessado poderá requerer que se realizem diligências para aferir a exequibilidade e a legalidade das propostas, devendo apresentar as provas ou os indícios que fundamentam a suspeita.

10.4. Na hipótese de necessidade de suspensão da sessão pública para a realização de diligências, com vistas ao saneamento das propostas, a sessão pública somente poderá ser reiniciada mediante aviso prévio no sistema com, no mínimo, vinte e quatro horas de antecedência, e a ocorrência será registrada em ata.

10.5. O Pregoeiro poderá convocar o licitante para enviar documento digital complementar, por meio de funcionalidade disponível no sistema, no prazo de 02 (duas) horas, sob pena de não aceitação da proposta.

10.5.1. O prazo estabelecido poderá ser prorrogado pelo Pregoeiro por solicitação escrita e justificada do licitante, formulada antes de findo o prazo, e formalmente aceita pelo Pregoeiro.

10.6. Se a proposta ou lance vencedor for desclassificado, o Pregoeiro examinará a proposta ou lance subsequente, e, assim sucessivamente, na ordem de classificação.

10.7. Havendo necessidade, o Pregoeiro suspenderá a sessão, informando no “chat” a nova data e horário para a sua continuidade.

10.8. Encerrada a análise quanto à aceitação da proposta, o pregoeiro verificará a habilitação do licitante, observado o disposto neste Edital.

Instituto de Previdência Municipal de Fazenda Rio Grande - FAZPREV

Avenida das Araucárias, 177 - Salas 105/106 - Eucaliptos - Fazenda Rio Grande - Paraná - Cep: 83.820-071

fazprev@fazprev.com.br / www.fazprev.com.br Tel 41 3995-2146 CNPJ 05.145.721/0001-03



11. DA HABILITAÇÃO

11.1. Como condição prévia ao exame da documentação de habilitação do licitante detentor da proposta classificada em primeiro lugar, o Pregoeiro verificará o eventual descumprimento das condições de participação, especialmente quanto à existência de sanção que impeça a participação no certame ou a futura contratação, mediante a consulta aos seguintes cadastros:

11.1.1. **SICAF;**

11.1.2. **Consulta Consolidada de Pessoa Jurídica do Tribunal de Contas da União**
(<https://certidoes-apf.apps.tcu.gov.br/>).

11.1.3. **Consulta no Cadastro de Impedidos de Licitar do TCE/PR**
(<http://servicos.tce.pr.gov.br/tcepr/municipal/ail/ConsultarimpedidosWeb.aspx>).

11.2. A consulta aos cadastros será realizada em nome da empresa licitante e poderá ser realizada também em nome de seu sócio majoritário, por força do artigo 12 da Lei nº 8.429, de 1992, que prevê, dentre as sanções impostas ao responsável pela prática de ato de improbidade administrativa, a proibição de contratar com o Poder Público, inclusive por intermédio de pessoa jurídica da qual seja sócio majoritário.

11.3. Constatada a existência de sanção, o Pregoeiro reputará o licitante inabilitado, por falta de condição de participação.

11.4. No caso de inabilitação, haverá nova verificação, pelo sistema, da eventual ocorrência do empate ficto, previsto nos arts. 44 e 45 da Lei Complementar nº 123, de 2006, seguindo-se a disciplina antes estabelecida para aceitação da proposta subsequente.

11.5. A documentação relativa à **HABILITAÇÃO JURÍDICA** consistirá em:

11.5.1. No caso de empresário individual: **inscrição no Registro Público de Empresas Mercantis**, a cargo da Junta Comercial da respectiva sede;

11.5.2. No caso de sociedade empresária ou empresa individual de responsabilidade limitada - EIRELI: **ato constitutivo, estatuto ou contrato social em vigor**, devidamente registrado na Junta Comercial da respectiva sede;

11.5.3. Em se tratando de Microempreendedor Individual – MEI: **Certificado da Condição de Microempreendedor Individual - CCMEI**, na forma da Resolução CGSIM nº 16, de 2009, cuja aceitação ficará condicionada à verificação da autenticidade no sítio www.portaldoempreendedor.gov.br.

11.5.4. Os documentos deverão estar acompanhados de todas as alterações ou da consolidação respectiva.

11.6. A documentação relativa à **QUALIFICAÇÃO ECONÔMICO-FINANCEIRA** consistirá em:

11.6.1. Certidão negativa de **falência e recuperação judicial ou extrajudicial, ou de certidão que comprove plano de recuperação acolhido ou homologado judicialmente**, expedida pelo distribuidor da sede da pessoa jurídica, ou de execução patrimonial, expedida no domicílio da pessoa física, em data não superior a 90 (noventa) dias da abertura da sessão pública deste PREGÃO.

11.7. A documentação relativa à **QUALIFICAÇÃO TÉCNICA** consistirá em:

11.7.1. **Atestado de Capacidade Técnica**, emitido, no mínimo, por 01 (um) de fornecimento, emitido por Pessoa Jurídica de Direito PÚBLICO ou PRIVADO, declarando



INSTITUTO DE PREVIDÊNCIA MUNICIPAL DE FAZENDA RIO GRANDE

que o proponente já promoveu o fornecimento de produtos da mesma natureza do objeto da licitação.

11.8. A documentação relativa à **REGULARIDADE FISCAL E TRABALHISTA** consistirá em:

11.8.1. Prova de inscrição no **Cadastro Nacional de Pessoa Jurídica – CNPJ**;

11.8.2. Prova de regularidade para com a Fazenda Federal, mediante a apresentação de **Certidão Conjunta de Débitos relativos a Tributos Federais e a Dívida Ativa da União**, expedida pela Secretaria da Receita Federal do Ministério da Fazenda;

11.8.3. Prova de regularidade para com a **Fazenda Estadual** do domicílio ou sede do licitante, pertinente ao seu ramo de atividade e compatível com o objeto contratual;

11.8.4. Prova de regularidade para com a **Fazenda Municipal**, relativa ao domicílio ou sede do licitante;

11.8.5. Certificado de Regularidade de Situação para com o **Fundo de Garantia de Tempo de Serviço (FGTS)**;

11.8.6. Prova de inexistência de débitos inadimplidos perante a Justiça do Trabalho, mediante a apresentação de **Certidão Negativa de Débitos Trabalhistas (CNDT)**, nos termos da Lei nº 12.440, de 07 de julho de 2011;

11.8.6.1. Em se tratando de microempresa, empresa de pequeno porte, havendo alguma restrição na comprovação da regularidade fiscal e trabalhista, desde que atendidos os demais requisitos do Edital, a(s) empresa(s) nesta condição será(ão) declarada(s) habilitada(s) sob condição de regularização da documentação no prazo de 5 (cinco) dias úteis, prorrogáveis por igual prazo, a contar do momento em que for declarado vencedor do certame, para regularização da documentação, para pagamento ou parcelamento do débito e para emissão de eventuais certidões negativas ou positivas com efeito de certidão negativa.

11.8.6.2 As microempresas e as empresas de pequeno porte deverão apresentar toda a documentação exigida para efeito de comprovação de regularidade fiscal e trabalhista, mesmo que esta apresente alguma restrição.

11.8.6.3. A não regularização da documentação no prazo estipulado implicará a decadência do direito à contratação, sem prejuízo das sanções cabíveis.

11.9. Para as demais certidões emitidas que não especifiquem seu prazo de validade, será considerado o prazo máximo de 90 (noventa) dias, contados a partir de suas respectivas emissões, devendo estar válidas na data do recebimento dos documentos de habilitação.

11.10. Deverá apresentar ainda a Declaração Unificada, conforme modelo constante no Anexo IV, elaborada em papel timbrado e subscrita por seu representante legal, sob as penas da lei.

11.11. Para efeitos da **Lei Complementar nº 123/2006**, as licitantes deverão apresentar, a fim de **COMPROVAR O ENQUADRAMENTO**:

1.11.1 A empresa, de acordo com o disposto na Lei Complementar nº 123/2006, de 14 de dezembro de 2006, alterada pela Lei nº 147/2014, de 07 de agosto de 2014, deverá apresentar juntamente com a documentação de habilitação, a Declaração de Microempresa ou Empresa de Pequeno Porte (ANEXO III), e

1.11.2. Certidão expedida pela Junta Comercial, com data de emissão não superior a 90 dias da data fixada para apresentação das propostas, na forma do art. 3º da Instrução Normativa DREI (Departamento de Registro Empresarial e

Instituto de Previdência Municipal de Fazenda Rio Grande - FAZPREV

Avenida das Araucárias, 177 – Salas 105/106 – Eucaliptos – Fazenda Rio Grande – Paraná – Cep: 83.820-071

fazprev@fazprev.com.br / www.fazprev.com.br Tel 41 3995-2146 CNPJ 05.145.721/0001-03



INSTITUTO DE PREVIDÊNCIA MUNICIPAL DE FAZENDA RIO GRANDE

Integração) n.º 36, de 03 de março de 2017, ou, em se tratando de Sociedade Simples, através de Documento expedido pelo Registro Civil de Pessoas Jurídicas, sob pena de ser desconsiderada a condição de ME ou EPP.

11.12. A habilitação dos Licitantes será comprovada por meio de prévia e regular inscrição cadastral no SICAF, desde que os documentos comprobatórios estejam validados e atualizados.

11.12.1. O cadastro no SICAF, abrangente dos níveis indicados no art. 6º da Instrução Normativa SLTI/MPOG nº 3, de 26 abril de 2018, **PODERÁ SUBSTITUIRÁ APENAS** os documentos indicados nos subitens acima **11.5 – Habilitação Jurídica, 11.6 - Qualificação econômico-financeira e 11.8 - Regularidade fiscal e trabalhista**, sendo que os demais são obrigatórios apresentação.

11.12.2. Na hipótese dos documentos se encontrarem vencidos no referido sistema (SICAF) ou no CRC, o licitante convocado deverá encaminhar, juntamente com os demais, o documento válido que comprove o atendimento das exigências deste Edital, sob pena de inabilitação, ressalvando o disposto quanto à comprovação da regularidade fiscal das microempresas ou empresas de pequeno porte, conforme disposto na Lei Complementar nº 123/2006, alterada pela Lei Complementar nº 147/2014.

11.12.3. Também poderão ser consultados os sítios oficiais emissores de certidões de regularidade fiscal e trabalhista, especialmente quando o licitante esteja com alguma documentação vencida junto ao SICAF.

11.13. Os documentos de que tratam os subitens anteriores serão analisados pelo pregoeiro e sua Equipe de Apoio quanto a sua conformidade com o solicitado neste Edital.

11.14. No julgamento da habilitação, o pregoeiro poderá sanar erros ou falhas que não alterem a substância das propostas, dos documentos e sua validade jurídica, mediante despacho fundamentado, registrado em ata e acessível a todos, atribuindo-lhes validade e eficácia para fins de habilitação e classificação.

11.15. O não atendimento das exigências constantes do item 11 deste Edital implicará a inabilitação do licitante.

11.16. O licitante provisoriamente vencedor em um item, que estiver concorrendo em outro item, ficará obrigado a comprovar os requisitos de habilitação cumulativamente, isto é, somando as exigências do item em que venceu às do item em que estiver concorrendo, e assim sucessivamente, sob pena de inabilitação, além da aplicação das sanções cabíveis.

11.17. Não havendo a comprovação cumulativa dos requisitos de habilitação, a inabilitação recairá sobre o(s) item(ns) de menor(es) valor(es) cuja retirada(s) seja(m) suficiente(s) para a habilitação do licitante nos remanescentes.

11.18. Constatado o atendimento às exigências de habilitação fixadas no Edital, o licitante será declarado vencedor.

11.19. Não serão aceitos documentos rasurados ou ilegíveis.

11.20. Todos os documentos expedidos pelo licitante deverão estar subscritos por seu representante legal ou procurador, com identificação clara do subscritor. No caso de documentos assinados por procurador, deve ser anexada **Procuração** por instrumento público ou particular, da qual constem poderes necessários à prática dos atos inerentes à licitação.



12. APRESENTAÇÃO DA PROPOSTA DE PREÇOS AJUSTADA E ENVIO DOS DOCUMENTOS COMPLEMENTARES DE HABILITAÇÃO

12.1. Encerrada a etapa de lances, o pregoeiro convocará o licitante detentor da melhor oferta, item a item ou um item por licitante, para que este anexe no sistema COMPRASNET, a **PROPOSTA DE PREÇOS AJUSTADA**, em conformidade com o último lance ofertado. Para tanto, o pregoeiro fará uso de a ferramenta “CONVOCAR ANEXO”, devendo o licitante anexar o documento utilizando o link “ANEXAR” disponível apenas para o licitante/vencedor.

12.2. Havendo a necessidade de envio de **documentos de habilitação complementares**, necessários à confirmação daqueles exigidos neste Edital e já apresentados, o licitante será convocado a encaminhá-los, em formato digital, via sistema, **no prazo de até 02 (duas) horas**, sob pena de inabilitação.

12.3. O licitante deverá anexar a **Proposta de Preços Ajustada, num prazo de até 02 (DUAS) HORAS de efetivo funcionamento do órgão público, ou seja, das 8h às 12h e das 13h00min às 17h00min**, contados da convocação.

12.4. Em caso de indisponibilidade do sistema, será aceito o envio da proposta ajustada por meio do e-mail: fazprev@fazprev.com.br. Após o envio do e-mail, o responsável pelo envio deverá entrar em contato com o pregoeiro para confirmar o recebimento do e-mail e do seu conteúdo. O pregoeiro não se responsabilizará por e-mails que, por qualquer motivo, não forem recebidos em virtude de problemas no servidor ou navegador.

12.4.1. A fim de aplicar o princípio da isonomia entre as licitantes, após transcorrido o prazo de 02 (duas) horas, não serão considerados, para fins de análise, sob qualquer alegação, o envio da Proposta de Preço, sendo realizado, pelo pregoeiro, o registro da não aceitação da proposta.

12.4.2. Em caso de impossibilidade de atendimento ao prazo, o licitante deverá solicitar, **dentro do prazo estipulado**, via chat ou e-mail, prorrogação do mesmo.

12.4.3. É facultado o pregoeiro ou à autoridade competente, em qualquer fase da licitação, a promoção de diligência destinada a esclarecer ou complementar a instrução do processo, o pregoeiro poderá realizar diligências se for necessário poderá solicitar e aceitar que o licitante inclua documento desde que comprove condição pré-existente à abertura da sessão pública do certame.

12.4.4. Se a proposta não for aceitável ou se a LICITANTE deixar de enviar a Proposta de Preços atualizada ou não atender às exigências habilitatórias, o pregoeiro DESCLASSIFICARÁ e examinará a proposta subsequente e, assim, sucessivamente, na ordem de classificação, até a apuração de uma proposta que atenda a este Edital.

12.5. A proposta deverá conter:

12.5.1 **Proposta de preços, conforme modelo constante do Anexo II do presente Edital, vedado o preenchimento desta com dados aleatórios, sob pena de desclassificação da proposta.**

12.5.2 **Preços unitários e totais**, em moeda corrente nacional, em algarismo e por extenso, sem inclusão de qualquer encargo financeiro ou previsão inflacionária.

12.5.3. Indicação de que nos **preços ofertados** já estão inclusos os tributos, fretes, taxas, seguros, encargos sociais, trabalhistas e todas as demais despesas necessárias à execução do objeto.

12.5.4. Prazo de **validade da proposta não inferior a 60 (sessenta) dias**, contados da data estipulada para a abertura do presente certame, conforme previsto no art. 69, § 2º combinado com o artigo 66, § 4º.

12.5.5. **Indicação/especificação** do material e marca.

Instituto de Previdência Municipal de Fazenda Rio Grande - FAZPREV

Avenida das Araucárias, 177 - Salas 105/106 - Eucaliptos - Fazenda Rio Grande - Paraná - Cep: 83.820-071

fazprev@fazprev.com.br / www.fazprev.com.br Tel 41 3995-2146 CNPJ 05.145.721/0001-03



INSTITUTO DE PREVIDÊNCIA MUNICIPAL DE FAZENDA RIO GRANDE

12.5.6. **Declaração de que se enquadra na condição de micro e pequena empresa prevista na Lei Complementar 123/06.**

12.5.7. O preço proposto deverá ser expresso em moeda corrente nacional (Real), **com até duas casas decimais (0,00)**

12.5.8. A **proposta**, enviada exclusivamente por meio do Sistema Eletrônico, deve atender todas as especificações técnicas obrigatórias do **Edital e Anexos** sob pena de desclassificação.

12.5.9. O pregoeiro reserva o direito de realizar diligências para instrução do processo sobre informações que não estejam claras, bem como de solicitar documentos complementares que julgar necessários para os respectivos esclarecimentos.

12.5.10. A **proposta** apresentada terá que refletir preços equivalentes aos praticados no mercado no dia de sua apresentação.

12.6. O FAZPREV poderá solicitar ao licitante a prorrogação do prazo de validade da PROPOSTA por até 30 (trinta) dias. Neste caso, tanto a solicitação quanto a aceitação serão formuladas por escrito, sendo facultado ao licitante recusar ou aceitar o pedido; entretanto, no caso de concordância, a PROPOSTA não poderá ser modificada.

13. DO ENCAMINHAMENTO DA DOCUMENTAÇÃO ORIGINAL

13.1. Os documentos remetidos por meio de opção "Anexar documentos" do sistema Comprasnet **poderão** ser solicitados em original ou por cópia autenticada a qualquer momento no seguinte endereço: *Avenida das Araucárias, 177 – Salas 105/106 – Eucaliptos – Fazenda Rio Grande – Paraná – Cep: 83.820-071* aos cuidados do pregoeiro responsável: Dionatan Matos dos Santos. O envelope contendo os documentos deve estar lacrado e informar o nome da empresa ou empresário individual, número do CNPJ, número e ano do Pregão Eletrônico.

13.2 A documentação relativa à Habilitação, **quando solicitada pelo Pregoeiro** deverá ser enviada em envelope lacrado, tendo sua parte externa às seguintes informações:

Ao Pregoeiro do Instituto de Previdência Municipal de Fazenda Rio Grande
PREGÃO ELETRÔNICO Nº. 01/2023
Instituto de Previdência Municipal de Fazenda Rio Grande
ENVELOPE Nº. 01 – DOCUMENTAÇÃO DE HABILITAÇÃO
(Razão Social da Proponente, Endereço, CNPJ, Telefones e e-mail)

13.3 O não encaminhamento, nos prazos fixados, tanto da documentação solicitada por email quanto da documentação original ou autenticada, quando solicitada, implicará na inabilitação da Licitante e a sujeitará as sanções previstas neste Edital.

13.4. Sob pena de inabilitação, os documentos encaminhados para Habilitação deverão estar com o nome do Licitante, e com número do CNPJ e o respectivo endereço.

13.5. Se a Licitante for matriz, todos os documentos deverão estar em nome da matriz, e se a Licitante for à filial, todos os documentos deverão estar em nome da filial, exceto aqueles documentos que, pela própria natureza, comprovadamente, forem emitidos somente em nome da matriz.

13.6. Consideradas cumpridas todas as exigências do edital quanto à apresentação da documentação de habilitação e proposta final pelo licitante classificado em primeiro lugar, o pregoeiro o declarará vencedor.

13.7. Ocorrendo a inabilitação, o pregoeiro convocará o autor do segundo menor lance para apresentar sua documentação de habilitação e, se necessário, observada a ordem crescente de preço, os autores dos demais lances, desde que atendam ao critério de aceitabilidade estabelecido pelo instrumento convocatório, ou poderá revogar a licitação.

**14. DOS RECURSOS**

- 14.1. **Declarado o vencedor**, o pregoeiro abrirá prazo, durante o qual, qualquer licitante poderá de forma motivada, em campo próprio do sistema, manifestar sua intenção de recorrer.
- 14.2. A falta de manifestação motivada quanto à intenção de recorrer importará na decadência desse direito.
- 14.3. Uma vez aceita a intenção de recurso será concedido o prazo de 03 (três) dias para a apresentação das razões de recurso, ficando os demais licitantes, desde logo intimados para, querendo, apresentarem as contrarrazões em igual prazo, que começará a contar do término do prazo do recorrente, sendo-lhes assegurada vista imediata dos elementos indispensáveis à defesa dos seus interesses.
- 14.4. Os recursos e contrarrazões deverão ser manifestados exclusivamente por meio eletrônico via internet, no site: www.comprasgovernamentais.gov.br.
- 14.5. O recurso contra decisão do pregoeiro não terá efeito suspensivo.
- 14.6. Decorridos os prazos para os recursos e contrarrazões, a Autoridade competente terá até 5 (cinco) dias para:
- 14.6.1. Negar admissibilidade ao recurso, quando interposto sem motivação ou fora do prazo estabelecido;
 - 14.6.2. motivadamente, reconsiderar a decisão;
 - 14.6.3. manter a decisão, encaminhando o recurso à autoridade competente;
- 14.7. O acolhimento do recurso importará na invalidação apenas dos atos insuscetíveis de aproveitamento.
- 14.8. Decididos os recursos e constatada a regularidade dos atos procedimentais, a autoridade competente adjudicará o objeto e homologará o processo licitatório para determinar a contratação.
- 14.9. **Não havendo recurso**, o pregoeiro adjudicará o objeto ao licitante vencedor e encaminhará o procedimento à autoridade superior para homologação.

15. DA REABERTURA DA SESSÃO PÚBLICA

- 15.1. A sessão pública poderá ser reaberta:
- 15.1.1 Nas hipóteses de provimento de recurso que leve à anulação de atos anteriores à realização da sessão pública precedente ou em que seja anulada a própria sessão pública, situação em que serão repetidos os atos anulados e os que dele dependam.
 - 15.1.2. Quando houver erro na aceitação do preço melhor classificado ou quando o licitante declarado vencedor não assinar o contrato, não retirar o instrumento equivalente ou não comprovar a regularização fiscal e trabalhista, nos termos do art. 43, §1º da LC nº 123/2006. Nessas hipóteses, serão adotados os procedimentos imediatamente posteriores ao encerramento da etapa de lances.
- 15.2. Todos os licitantes remanescentes deverão ser convocados para acompanhar a sessão reaberta.



INSTITUTO DE PREVIDÊNCIA MUNICIPAL DE FAZENDA RIO GRANDE

15.2.1 A convocação se dará por meio do sistema eletrônico (“chat”) ou e-mail, de acordo com a fase do procedimento licitatório.

15.3 A convocação feita por e-mail dar-se-á de acordo com os dados contidos no SICAF, sendo responsabilidade do licitante manter seus dados cadastrais atualizados

16. DA ADJUDICAÇÃO E HOMOLOGAÇÃO

16.1. Constatado o atendimento das exigências fixadas neste Edital, o licitante classificado em primeiro lugar será declarado vencedor.

16.1.1 Se o primeiro proponente classificado não atender às exigências de habilitação, será examinada a documentação do segundo proponente classificado, na ordem de classificação, e assim sucessivamente, até o encontro de uma proposta que atenda a todas as exigências do edital, sendo o respectivo proponente declarado vencedor e a ele adjudicado o objeto da licitação.

16.2 A homologação do resultado da licitação é de responsabilidade da autoridade competente e só poderá ser realizada depois da adjudicação do objeto ao proponente vencedor pelo pregoeiro, ou, quando houver recurso, pela própria autoridade competente.

16.1.2 A homologação do resultado desta licitação não obriga esta Administração à aquisição do objeto licitado.

17. DO PAGAMENTO

17.1 O pagamento será efetuado através de depósito bancário, em até 30 (trinta) dias contados da apresentação da nota fiscal/fatura, desde que devidamente atestada Pelo Instituto de Previdência Municipal de Fazenda Rio Grande e anexada às provas de regularidade relativa a Tributos Federais e à Dívida Ativa da União referente a todos os tributos federais e à Dívida Ativa da União -DAU, abrangendo inclusive as contribuições sociais – INSS, de Garantia do Tempo de Serviço– FGTS, Tributos Municipais e Tributos Estaduais e Certidão Negativa de Débitos Trabalhistas.

17.2. Se o término do prazo para pagamento ocorrer em dia sem expediente no órgão licitante, o pagamento deverá ser efetuado no primeiro dia útil subsequente.

17.3 Em caso de irregularidade na execução do objeto e/ou na documentação fiscal. O prazo de pagamento será contado a partir da(s) correspondente(s) regularização(ões).

17.4 Em caso de atraso de pagamento em relação ao prazo de 30 (trinta) dias contados da apresentação da nota fiscal/fatura no protocolo do Instituto de Previdência Municipal de Fazenda Rio Grande, o valor da nota fiscal poderá ser atualizado monetariamente INPC (Índice Nacional de Preço ao Consumidor), entre a data em que deveria ter sido adimplida a obrigação e o efetivo pagamento (conforme art.40, XIV, “c”, Lei Federal 8666/1993).

18. DO REAJUSTE DE PREÇOS E VALOR MÁXIMO

18.1. Durante a vigência do Registro de Preços, os valores registrados não serão reajustados.

18.2 Somente poderá ocorrer a recomposição de valores nos casos enquadrados no disposto no Artigo 65, II, “d” da Lei 8.666/93.

18.3. Não serão liberadas recomposições **decorrentes de inflação**, que não configurem álea econômica extraordinária, **tampouco fato previsível**.



INSTITUTO DE PREVIDÊNCIA MUNICIPAL DE FAZENDA RIO GRANDE

18.4. Valor máximo estimado da licitação para todos os itens será o valor global de 187.236,01 (**cento e oitenta e sete mil duzentos e trinta e seis reais e um centavo**).

19. DA ATA DE REGISTRO DE PREÇOS

19.1 Após a adjudicação e a homologação, os preços serão registrados na Ata de Registro de Preços, cuja minuta constitui o **Anexo V** deste Edital.

19.2. A Ata de Registro de Preços será encaminhada através de correio eletrônico, para o endereço de e-mail disponibilizado pelo licitante na fase de habilitação, competindo ao Contratado a **impressão e assinatura do instrumento em 02 (duas) vias**, providenciando a entrega da via original no Departamento de Licitações do Instituto de Previdência Municipal, **em até 05 (cinco) dias após o seu recebimento.**

19.3. A via do instrumento destinada ao Contratado, devidamente assinada pelo Contratante, será disponibilizada por correio eletrônico, na forma do item antecedente, ou para retirada no FAZPREV a partir de 05 (cinco) dias após o protocolo da entrega das vias originais prevista no item anterior.

19.4. A vigência da Ata de Registro de Preços será de 12(doze) meses a partir da assinatura.

19.5 O órgão gerenciador da Ata de Registro de Preços poderá, a qualquer tempo, requerer comprovação da prática dos preços apresentados, que poderá ser feita através da cópia de notas fiscais ou outro documento comprobatório dos preços de mercado.

20. DO PRAZO DE VALIDADE E DO CANCELAMENTO DO REGISTRO DE PREÇOS

20.1 O prazo de validade do registro de preços será de 12 (doze) meses contado a partir da data da assinatura da respectiva Ata de Registro de Preços.

20.2 A Ata de Registro de Preços poderá ser alterada, cancelada ou suspensa na ocorrência das situações nas hipóteses e condições estabelecidas pelo Decreto Federal 7.892/2013.

21. DAS PENALIDADES

21.1 De conformidade com o art.86, da Lei nº.8.666/93 e suas alterações, o atraso injustificado na entrega objeto deste certame sujeitará a empresa, a juízo da Administração, à multa moratória de 2% (dois por cento) por dia de atraso, até o limite de 10% (dez por cento);

21.2 Caso a licitante não substitua o objeto considerado irregular no prazo previsto neste Edital e Anexo I, serão aplicadas as penalidades do item 21.1., sem prejuízo da aplicação daquelas contidas no item 21.3.

21.3 Nos termos do artigo 87, da Lei 8.666/93 e suas alterações, pela inexecução total ou parcial do objeto contratado, a Administração poderá aplicar à vencedora, mediante publicação no Diário Oficial do Município, as seguintes penalidades:

a) advertência por escrito;



- b) multa administrativa com natureza de perdas e danos da ordem de 10% (dez por cento) sobre a parcela inadimplida do contrato;
- c) suspensão temporária de participação em licitação e impedimento de contratar como Município de Fazenda Rio Grande, por prazo não superior a 02 (dois)anos, sendo que em caso de inexecução total, sem justificativa aceita pela Administração do Município, será aplicado o limite máximo temporal previsto para a penalidade 02 (dois)anos;
- d) Declaração de inidoneidade para licitar junto à Administração Pública, enquanto perdurarem os motivos determinantes da punição, ou até que seja promovida a reabilitação perante a própria autoridade que aplicou a penalidade, de acordo com o inciso IV do art. 87 da Lei 8.666/93 e suas alterações.

21.4 Em se tratando de adjudicatária que não comparecer para retirar a Nota de Empenho, o valor da multa não recolhida será encaminhado para inscrição em Dívida Ativa e posterior execução pelo FAZPREV.

21.5 Do ato que aplicar a penalidade caberá recurso, no prazo de 05(cinco) dias úteis, a contar da ciência da intimação, podendo a Administração reconsiderar sua decisão ou nesse prazo encaminhá-lo devidamente informados para a apreciação e decisão superior, dentro do mesmo prazo.

21.6 Nenhuma sanção será aplicada sem o devido processo administrativo, que prevê defesa prévia do interessado e recurso nos prazos definidos em lei.

22. DA REVOGAÇÃO E ANULAÇÃO

22.1. Fica assegurado ao FAZPREV o direito de revogar a licitação por razões de interesse público decorrentes de fato superveniente devidamente comprovado, ou anulá-la em virtude de vício insanável.

22.2. A declaração de nulidade de algum ato do procedimento somente resultará na nulidade dos atos que diretamente dele dependam.

22.3. Quando da declaração de nulidade de algum ato do procedimento, a autoridade competente indicará expressamente os atos a que ela se estende.

22.4. A nulidade do procedimento de licitação não gera obrigação de indenizar pela Administração.

22.5. A nulidade da contratação opera efeitos retroativamente, impedindo os efeitos jurídicos que o contrato, ordinariamente, deveria produzir, além de desconstituir os já produzidos.

22.6. Nenhum ato será declarado nulo se do vício não resultar prejuízo ao interesse público ou aos demais interessados.

22.7. A revogação ou anulação será precedida de procedimento administrativo, assegurado o contraditório e a ampla defesa, e formalizada mediante parecer escrito e devidamente fundamentado.

22.7 A autoridade competente para anular ou revogar a licitação é o Presidente do FAZPREV.



23. DO COMBATE À FRAUDE E À CORRUPÇÃO

23.1 As partes declaram conhecer as normas de prevenção à corrupção previstas na legislação brasileira, dentre elas, a Lei de Improbidade Administrativa (Lei Federal nº 8.429/1992), a Lei Federal nº 12.846/2013 e seus regulamentos, se comprometem que para a execução deste contrato nenhuma das partes poderá oferecer, dar ou se comprometer a dar, a quem quer que seja, aceitar ou se comprometer a aceitar, de quem quer que seja, tanto por conta própria quanto por intermédio de outrem, qualquer pagamento, doação, compensação, vantagens financeiras ou benefícios indevidos de qualquer espécie, de modo fraudulento que constituam prática ilegal ou de corrupção, bem como de manipular ou fraudar o equilíbrio econômico financeiro do presente contrato, seja de forma direta ou indireta quanto ao objeto deste contrato, devendo garantir, ainda que seus prepostos, administradores e colaboradores ajam da mesma forma.

24. ACOMPANHAMENTO E FISCALIZAÇÃO

24.1 A fiscalização da contratação será exercida pelo servidor designado pela autoridade máxima do órgão, no próprio instrumento contratual ou formalizada por meio de portaria definindo suas atribuições e competências para dar ciência a contratada, sendo que este fiscal poderá ser auxiliado por profissional contratado da administração que lhe possa dar suporte referente às informações técnicas dos produtos/equipamentos adquiridos.

24.2. O representante da Contratante deverá ter a experiência necessária para o acompanhamento e controle da execução do contrato.

24.3. A fiscalização de que trata este item não exclui nem reduz a responsabilidade da fornecedora, inclusive perante terceiros, por qualquer irregularidade, ainda que resultante de imperfeições técnicas, vícios redibitórios, ou emprego de material inadequado ou de qualidade inferior, e, na ocorrência desta, não implica em corresponsabilidade da Administração ou de seus agentes e prepostos, de conformidade com o art. 70 da Lei nº 8.666, de 21 de junho de 1993.

24.4 O fiscal do contrato anotar em registro próprio todas as ocorrências relacionadas com a execução do contrato, indicando dia, mês e ano, bem como o nome dos funcionários eventualmente envolvidos, determinando o que for necessário à regularização das faltas ou defeitos observados e encaminhando os apontamentos à autoridade competente para as providências cabíveis.

25. GARANTIA E ASSISTÊNCIA TÉCNICA

25.1. A licitante vencedora deverá oferecer garantia de no mínimo 12 (doze) meses para todos os itens da presente licitação. O termo de garantia deverá ser entregue no ato da entrega sob pena de não recebimento do objeto. O termo de garantia ou equivalente deve ser padronizado e esclarecer, de maneira adequada em que consiste a mesma garantia, bem como a forma, o prazo e o lugar em que pode ser exercitada e os ônus a cargo do consumidor, devendo ser-lhe entregue, devidamente preenchido pelo fornecedor, no ato do fornecimento, acompanhado de manual de instrução e uso do produto em linguagem didática, com ilustrações.

25.2 A não entrega da garantia, nos termos acima, quando da entrega do produto, implica em descumprimento contratual, passível de multa prevista no item 21 do edital.

25.3. Independentemente da entrega do termo de garantia, a contratada obriga-se pessoalmente a garantir os equipamentos contra quaisquer defeitos de fabricação, funcionamento.

25.4. No caso de haver defeitos no material e se, conseqüentemente, houver substituição, a garantia será contada a partir da nova data da substituição das peças defeituosas ou do material como um todo.

25.5 As despesas com o transporte (ida e volta) do material defeituoso será de responsabilidade da proponente ou do fabricante.

**25. DAS DISPOSIÇÕES GERAIS**

- 25.1 O resultado/homologação e demais atos do presente certame será divulgado no Diário Oficial do Município, através do endereço eletrônico <https://www.fazendariogrande.pr.gov.br/transparencia/geral/diario-oficial-online>.
- 25.2 Os licitantes assumem todos os custos de preparação e apresentação de suas propostas e o FAZPREV não será, em caso algum, responsável por esses custos, independentemente da condução ou do resultado do processo licitatório.
- 25.3. Os proponentes são responsáveis pela fidelidade e legitimidade das informações e dos documentos apresentados em qualquer fase da licitação.
- 25.4 Com fundamento na norma do art. 43, § 3º, da Lei Federal n.º 8.666/93, é facultado ao pregoeiro ou à autoridade competente, em qualquer fase da licitação, a promoção de diligência destinada a esclarecer ou complementar a instrução do processo, sendo possível permitir que o licitante inclua documento desde que esclareça condição pré-existente à abertura da sessão pública do certame.
- 25.5 Das sessões públicas serão lavradas atas circunstanciadas, devidamente assinadas pelo pregoeiro e Equipe de apoio.
- 25.6 Os casos omissos serão resolvidos pelo pregoeiro, que decidirá, com base na legislação vigente.
- 25.7 No julgamento das propostas e da habilitação, o pregoeiro poderá relevar omissões puramente formais, sanar erros ou falhas, desde que não contrariem a legislação vigente.
- 25.8 Na hipótese de divergência entre este Edital e quaisquer condições apresentadas pelos licitantes, prevalecerão sempre, para todos os efeitos, os termos deste Edital e dos documentos que o integram.
- 25.9 Os documentos de habilitação e proposta serão enviados digitalmente por meio de chave de acesso e senha do sistema (Art. 26 §3º do Decreto 10.024/2019), sendo o envio de responsabilidade exclusiva da proponente, havendo necessidade do encaminhamento da documentação original, será solicitada pelo Pregoeiro.
- 25.10 Todos os documentos expedidos pelo licitante deverão estar subscritos por seu representante legal ou procurador, com identificação clara do subscritor.
- 25.11 Os documentos emitidos através da Internet serão conferidos pela Equipe de Apoio.
- 25.12 Os documentos apresentados para a habilitação deverão estar em nome do licitante, com número de CNPJ. Se o licitante for matriz, todos os documentos deverão estar em nome da matriz. Se for filial, todos os documentos deverão estar em nome da filial, exceto aqueles que, pela própria natureza ou por determinação legal, forem comprovadamente emitidos apenas em nome da matriz ou cuja validade abranja todos os estabelecimentos da empresa.
- 25.13 O presente PREGÃO poderá ser anulado ou revogado, nos termos do artigo 49 da Lei Federal nº 8.666/93.



INSTITUTO DE PREVIDÊNCIA MUNICIPAL DE FAZENDA RIO GRANDE

- 25.14 O licitante vencedor deverá manter, durante a vigência do respectivo contrato, todas as condições de habilitação e de participação exigidas no procedimento licitatório.
- 25.15 Os licitantes serão responsáveis pela fidelidade e legitimidade das informações e dos documentos apresentados em qualquer fase da licitação.
- 25.16 Não havendo expediente ou ocorrendo qualquer fato superveniente que impeça a realização do certame na data marcada, a sessão será automaticamente transferida para o primeiro dia útil subsequente no mesmo horário, desde que não haja comunicação do pregoeiro em contrário.
- 25.17 Na contagem dos prazos estabelecidos neste Edital e seus Anexos, excluir-se-á o dia do início e incluir-se-á o do vencimento. Só se iniciam e vencem os prazos em dias de expediente do Instituto de Previdência Municipal de Fazenda Rio Grande.
- 25.18 Casos omissos e dúvidas serão resolvidos pelo pregoeiro.
- 25.19 As normas deste PREGÃO serão sempre interpretadas em favor da ampliação da disputa entre os interessados, e o desatendimento de exigências formais, desde que não comprometa a aferição da habilitação do licitante nem a exata compreensão de sua proposta, não implicará o afastamento de qualquer licitante.

26. DOS ANEXOS

26.1 Compõem este Edital os seguintes Anexos:

ANEXO I - TERMO DE REFERÊNCIA;

ANEXO II – MODELO DE PROPOSTA;

ANEXO III– MODELO DE DECLARAÇÃO DE CONDIÇÃO DE MICROEMPRESA, EMPRESA DE PEQUENO

PORTE OU MICROEMPREENDEDOR INDIVIDUAL

ANEXO IV - MODELO DE DECLARAÇÃO UNIFICADA

ANEXO V - MINUTA DE ATA DE REGISTRO DE PREÇOS.

ANEXO IV – MINUTA DO CONTRATO

Fazenda Rio Grande, 10 de Maio de 2023.

Dionatan Matos dos Santos

Pregoeiro



INSTITUTO DE PREVIDÊNCIA MUNICIPAL DE FAZENDA RIO GRANDE

ANEXO I – TERMO DE REFERÊNCIA

EDITAL DE PREGÃO ELETRÔNICO Nº. 001/2023

ESPECIFICAÇÕES DO OBJETO LICITADO

1. OBJETO

1. **Aquisições de equipamentos de informática, suprimentos e eletrodomésticos** conforme descrição detalhada divididos nos seguintes lotes:

Lote 01:

- **Item 01 – 10 unidades de Access-Point WI-FI 6 de alto desempenho com alcance de sinal ampliado PoE Wireless Dual-Band com as especificações mínimas:**
 - Mecânica
 - Dimensões
 - Ø220 x 48 mm
 - Material do Gabinete
 - Plástico
 - Material da Montagem
 - Aço SGCC
 - Resistência ao Tempo
 - IP54
 - Hardware
 - Interface de Gerência
 - Ethernet
 - Bluetooth Low Energy 5.0
 - Interface de Rede
 - (1) RJ-45 Gigabit Ethernet
 - Botão
 - Reset de Fábrica
 - LED
 - Branco/Azul
 - Método de Alimentação
 - PoE+, PoE Passivo (48V)
 - Fonte de Alimentação
 - Switch PoE
 - Injetor PoE 48V, 0.5A
 - Voltagem Suportada
 - 44 a 57VDC
 - Consumo Máximo de Energia
 - 16,5W
 - Potência Máxima TX
 - 2.4 GHz - 26 dBm
 - 5 GHz - 26 dBm
 - MIMO
 - 2.4 GHz - 4 x 4
 - 5 GHz - 4 x 4
 - Taxa de Transmissão
 - 2.4 GHz - 600 Mbps
 - 5 GHz - 2400 Mbps

Instituto de Previdência Municipal de Fazenda Rio Grande – FAZPREV

Avenida das Araucárias, 177 – Salas 105/106 – Eucaliptos – Fazenda Rio Grande – Paraná – Cep: 83.820-071
fazprev@fazprev.com.br / www.fazprev.com.br Tel 41 3995-2146 CNPJ 05.145.721/0001-03



INSTITUTO DE PREVIDÊNCIA MUNICIPAL DE FAZENDA RIO GRANDE

- Ganho de Antena
 - 2.4 GHz - 4 dBi
 - 5 GHz - 5.5 dBi
- Montagem
 - Teto/Parede (Acessórios Incluídos)
- Temperatura de Operação
 - -30 a 60° C
- Umidade de Operação
 - 5 a 95% Sem Condensação
- Certificações
 - Anatel, CE, FCC, IC
- Software
 - Padrões WiFi
 - 802.11a/b/g
 - WiFi 4/WiFi 5/WiFi 6
 - Segurança Sem Fio
 - WPA-PSK, WPA-Enterprise (WPA/WPA2/WPA3)
 - BSSID
 - 8 por Rádio
 - VLAN
 - 802.1Q
 - QoS Avançado
 - Restrição de Banda por Usuário
 - Isolamento do Tráfego de Visitantes
 - Suportado
 - Clientes Simultâneos
 - 300+
- Taxas de dados suportados (Mbps)
 - 802.11a
 - 6, 9, 12, 18, 24, 36, 48, 54 Mbps
 - 802.11b
 - 1, 2, 5.5, 11 Mbps
 - 802.11g
 - 6, 9, 12, 18, 24, 36, 48, 54 Mbps
 - 802.11n (WiFi 4)
 - 6.5 Mbps a 600 Mbps (MCS0 - MCS31, HT 20/40)
 - 802.11ac (WiFi 5)
 - 6.5 Mbps a 1.7 Gbps (MCS0 - MCS9 NSS1/2/3/4, VHT 20/40/80/160)
 - 802.11ax (WiFi 6)
 - 7.3 Mbps a 2.4 Gbps (MCS0 - MCS11 NSS1/2/3/4, HE 20/40/80/160)
- Painel de gerenciamento:
 - Gerenciamento das redes através de uma única interface
 - Gerencie de usuários e visitantes
 - Personalização do layout, arquitetura e privacidade dos hotspots de visitantes
- Aplicativo móvel:
 - Disponibilizar aplicativo móvel para configuração da rede
 - configuração, assistentes, painel do sistema, manutenção do sistema e monitoramento
 - Modo básico e avançado para máxima eficiência operacional
- Compatibilidade:
 - Ser do mesmo fabricante do item 2 do Lote 01 – Switch
 - Ser totalmente compatível com o Item 2 do Lote 01 – Switch



INSTITUTO DE PREVIDÊNCIA MUNICIPAL DE FAZENDA RIO GRANDE

- **Item 02 – 02 Unidade Switch PoE gerenciável 48 portas 10/100/1000Mbps com as especificações mínimas:**
 - Mecânica:
 - Dimensões
 - 442 x 44 x 400 mm
 - Hardware:
 - Throughput Total Non-Blocking
 - 160 Gbps
 - Capacidade de Switching
 - 320 Gbps
 - Taxa de Encaminhamento
 - 238.095 Mbps
 - Consumo Máximo de Energia (Excluindo a Saída PoE)
 - 150W
 - Método de Alimentação
 - (1) Entrada AC Universal, 100-240VAC, 10A Max, 50/60 Hz
 - (1) Entrada DC USP-RPS, 52VDC, 13.84A; 11.5VDC, 13A
 - Fonte de Alimentação
 - AC/DC, Interno, 100-240V, 10A Max.
 - Interface de Gerência
 - Ethernet In-Band
 - Interfaces de Rede
 - (48) Portas RJ-45 100MbE/1GbE/2.5GbE
 - Interfaces SFP+
 - (4) Portas SFP+ 1/10G
 - Interfaces PoE
 - (48) PoE/PoE+ (Pinos 1, 2+; 3, 6-)
 - PoE Total Disponível
 - 720W
 - Potência Máxima PoE+ por Porta
 - 34.2W
 - Faixa de Voltagem em PoE
 - 44 a 57V
 - Faixa de Voltagem em PoE+
 - 50 a 57V
 - Serviços
 - Switch SMB Ethernet PoE Gigabit de Camada 3
 - Proteção ESD/EMP
 - Ar: ± 16 kV, Contato: ± 12 kV
 - Tela LCM
 - (1) LCM Colorido e Touch de 1.3"
 - Animação no Boot: Boot em Progresso
 - Ícone de Atualização do Firmware: Atualizando o Firmware
 - Branco Fixo: Padrão de Fábrica, Aguardando Adoção
 - Azul Fixo: Dispositivo Adotado
 - Botão
 - Reset de Fábrica
 - Temperatura de Operação
 - -5 a 40° C
 - Umidade de Operação
 - 10 - 90% Sem Condensação
 - Certificações
 - Anatel, CE, FCC, IC

Instituto de Previdência Municipal de Fazenda Rio Grande – FAZPREV

Avenida das Araucárias, 177 – Salas 105/106 – Eucaliptos – Fazenda Rio Grande – Paraná – Cep: 83.820-071
fazprev@fazprev.com.br / www.fazprev.com.br Tel 41 3995-2146 CNPJ 05.145.721/0001-03



INSTITUTO DE PREVIDÊNCIA MUNICIPAL DE FAZENDA RIO GRANDE

- LED:
 - Ethernet
 - Branco: Link ou Atividade
 - SFP+
 - Branco: Link ou Atividade
- Compatibilidade:
 - Ser do mesmo fabricante do item 1 do Lote 01 – Access-Point
 - Ser totalmente compatível com o Item 1 do Lote 01 – Access-Point
- Painel de gerenciamento:
 - Dashboard de gerenciamento em execução no switch
 - Gerencie de usuários e visitantes
 - Personalização do layout, arquitetura e privacidade dos hotspots de visitantes
- Aplicativo móvel:
 - Disponibilizar aplicativo móvel para configuração da rede
- Interface de usuário da Web:
 - Utilitário de configuração de switch integrado para fácil configuração de dispositivo baseado em navegador (HTTP/HTTPS). Suporta configuração, assistentes, painel do sistema, manutenção do sistema e monitoramento
 - Modo básico e avançado para máxima eficiência operacional

LOTE 02:

- **Item 03 – 01 unidade Rack Fechado 44U - Preto com as especificações mínimas:**
 - Rack piso padrão 19"
 - Estrutura soldada em aço SAE 1020 de no mínimo 1,5mm de espessura
 - Porta frontal embutida, armação em aço de no mínimo 1,5mm de espessura, com visor em acrílico fumê de no mínimo 2,0mm de espessura, com fechadura escamoteável
 - 04 pés niveladores confeccionados em aço (bitola mínima 8mm)
 - Laterais e fundos removíveis com no mínimo 0,75mm de espessura com aletas de ventilação e fecho rápido
 - Teto chanfrado (angulado) de no mínimo 0,9mm de espessura com abertura para 04 ventiladores
 - kit de 1º e 2º plano móvel de no mínimo 1,5 mm de espessura com furos 9X9mm para porca gaiola
 - 01 bandeja deslizante ventilada de 1U e profundidade de no mínimo 800mm
 - 02 bandejas fixas ventilada de 1U e profundidade de no mínimo 800mm
 - Guia argolas soldadas internamente nas colunas traseiras para acomodação de cabos
 - Base de no mínimo 1,9mm de espessura com abertura na parte traseira para passagem de cabos
 - Kit ventilação forçada para teto com 04 ventiladores 110/220v
 - Kit rodízios com 04 rodas, sendo 02 com travas e 02 sem travas
 - Pintura epóxi-pó texturizada
 - Profundidade de no mínimo 1000mm
- **Item 04 – 1 kit de cem porca gaiola com as seguintes especificações:**
 - Deverá vir no kit porca e parafuso
 - Ser compatível com o Item 03 (rack) do Lote 02
- **Item 05 – 2 unidades Régua tomada com as seguintes especificações:**
 - Cor preto
 - Estrutura metálica
 - 08 tomadas
 - Compatível com rack 19" conforme o Item 01 do Lote 02
 - Tomadas tipo 4mm/Plug padrão NBR 14.136
 - Fusível 12A incluso
 - 01 Fusível reserva
 - Cabo (bitola) 3X1,0mm de no mínimo 130cm

Instituto de Previdência Municipal de Fazenda Rio Grande – FAZPREV

Avenida das Araucárias, 177 – Salas 105/106 – Eucaliptos – Fazenda Rio Grande – Paraná – Cep: 83.820-071
fazprev@fazprev.com.br / www.fazprev.com.br Tel 41 3995-2146 CNPJ 05.145.721/0001-03



INSTITUTO DE PREVIDÊNCIA MUNICIPAL DE FAZENDA RIO GRANDE

- Frequência de 50-60Hz
- Pintura epóxi-pó texturizada

LOTE 03:

- **Item 06 – 03 Unidades Patch Panel Modular 24 portas CAT6 com as especificações mínimas:**
 - Cor preto
 - Altura 44mm (1U)
 - Largura 483mm (19")
 - Estrutura em aço SAE 1020
 - Pannel frontal termoplástico de alto impacto não propagam-te a chama
 - 24 posições sendo 06 portas para cada módulo incluso
 - Conector frontal RJ-45 fêmea fixado a circuito impresso
 - Conector traseiro IDC com ângulo de 45°
 - Compatível com cabos Cat. 6 U/UTP e com conectores RJ-11
 - Parafusos de fixação
 - Pintura com acabamento plástico texturizado
 - Porta etiquetas em policarbonato
 - Cintas de fixação em velcro
 - Capa protetora para os contatos IDC sendo 2 por módulo
 - Guia traseira para fixação dos cabos em feixes de no máximo 06 cabos por feixe
- **Item 07 – 06 Unidades Organizador de cabos horizontal com as especificações mínimas:**
 - Cor preto
 - Altura 44mm (1U)
 - Largura 483mm (19")
 - Estrutura em aço SAE 1008 ou 1020
 - Pintura epóxi-pó texturizada

LOTE 04:

- **Item 8 – 03 Unidades Caixa de Cabo de Rede U/UTP CAT6 com as seguintes descrições mínimas:**
 - Metragem Mínima 300 metros cada caixa
 - Aplicação: Suporta: GIGABIT ETHERNET, IEEE 802.3ab; 1000 baseT, IEEE 802.3an; 100BASE-TX, IEEE 802.3u; 100BASE-T4, IEEE 802.3u; 100vg-AnyLAN, IEEE802.12; ATM -155 (UTP); AF-PHY-0015.000; AF-PHY-0018.000; TP-PMD, ANSI X3T9.5; 10BASE-T, IEEE802.3; TOKEN RING, IEEE802.5; 3X-AS400, IBM; TSB-155; ATM LAN 1.2 Gbit/s, AF-PHY 0162.000 2001; NEC Artigo 800
 - Categoria: CAT.6
 - Condutor: Fio sólido de cobre eletrolítico nú
 - Bitóla do condutor: 24AWG
 - Isolamento: Polietileno de alta densidade com diâmetro nominal 1.0mm
 - Quantidade de pares: 4
 - Cruzeta: Sim
 - Capa: Constituído por PVC retardante a chama
 - Cor: Azul
 - Classe de flamabilidade: CM: norma UL 1581-Vertical tray Section 1160 (UL1685)
 - Diâmetro nominal: 6,0mm
 - Temperatura de operação: -20°C a 60°C
 - Temperatura de armazenamento: -20°C a 80°C
 - Temperatura de instalação: 0°C a 50°C
 - Carga de ruptura ao tracionamento: 400N
 - Resistência de isolamento: 10000 MΩ.km
 - Desequilíbrio resistivo máximo: 5%
 - Resistência elétrica CC Máxima do condutor a 20°C: 93,8 Ω/km
 - Capacitância mútua máxima @ 1 kHz: 56 pF/m
 - Desequilíbrio capacitativo par x terra máx. @ 1kHz: 3,3 pF/m

Instituto de Previdência Municipal de Fazenda Rio Grande – FAZPREV

Avenida das Araucárias, 177 – Salas 105/106 – Eucaliptos – Fazenda Rio Grande – Paraná – Cep: 83.820-071
fazprev@fazprev.com.br / www.fazprev.com.br Tel 41 3995-2146 CNPJ 05.145.721/0001-03



INSTITUTO DE PREVIDÊNCIA MUNICIPAL DE FAZENDA RIO GRANDE

- Prova de tensão elétrica entre os condutores: 2500 VDC/3s
- Impedância característica: $100 \pm 15\% \Omega$
- Atraso de propagação máximo: 545ns/100m @ 10MHz
- Diferença entre o atraso de propagação máximo: 45ns/100m
- Velocidade de propagação nominal: 68%
- Suporte a PoE:
 - PoE (IEEE 802.3af) - Sem restrição de feixe
 - PoE+ (IEEE 802.at) - Sem restrição de feixe
- Link permanente: Link permanente de até 90m
- RoHS: Cabo de acordo com a diretiva RoHS (Restriction of Hazardous Substances)
- Normas:
 - ANSI/TIA-568.2-D (CM)
 - ISO/IEC 11801
 - UL 444
 - ABNT NBR 14703
 - ABNT NBR 14705
- Certificações:
 - ETL Verified CM
 - Anatel
 - 3154906CRT-001c
 - 01145-04-00256
- Garantia: 12 meses
- **Item 09 –40 Unidades Patch Cord U/UTP CAT6 com as seguintes descrições mínimas:**
 - Deverá ser compatível e do mesmo fabricante do item 08 do mesmo lote
 - Suporte a PoE: 802.3af e 802.3at
 - Aplicação: Suporte a IEEE 802.3, 1000 BASE T, 1000 BASE TX, EIA/TIA-854, ANSI/TIA-862, ATM, Vídeo, Sistemas de Automação Predial, y todos os protocolos LAN anteriores
 - Comprimento: 0,50 mt
 - Cor: Cinza
 - Conector: RJ-45 em ambas as pontas
 - Tipo de cabo: U/UTP Cat.6
 - Diâmetro nominal: 5.5mm
 - Tipo de condutor: Cobre eletrolítico, flexível, nú, formado por 7 filamentos de diâmetro nominal de 0,20mm. Capa feita de poliolefina ou polietileno e pode suportar largura de banda de 250 MHz
 - Classe de inflamabilidade: CM, CMR ou LSZH
 - Quantidade de pares: 4 pares, 24AWG
 - Material de contato elétrico: 8 vias em bronze fosforoso com 50µin (1,27µm) de ouro e 100µin (2,54µm) de níquel
 - Material do corpo do produto: Plug: Termoplástico transparente não propagante a chama UL 94V-0
 - Padrão de montagem: T568A/B ou Cross-over
 - Temperatura de operação em °C: -10°C a +60°C
 - Temperatura de armazenamento em °C: -40°C a +70°C
 - Quantidade de ciclos de inserção: ≥ 750 RJ-45
 - Força de retenção: 50N
 - Resistência máxima do condutor: 93,8 Ω /km
 - Capacitância mútua máxima @ 1 kHz: 56 pF/m
 - Impedância característica: $100 \pm 15\% \Omega$
 - Prova de tensão elétrica entre condutores: 2500 VDC/3s
 - Velocidade de propagação nominal: 66%
 - Diferença entre o atraso de propagação: 45 ns/100m
 - Garantia: 12 meses
 - Certificações:
 - ETL Canal 4 Conexões
 - ETL Verified



INSTITUTO DE PREVIDÊNCIA MUNICIPAL DE FAZENDA RIO GRANDE

- ANATEL CM e CMR: 1276-07-0256 (cabo U/UTP Cat.6 flexível), 1278-07-0256 (cabo de manobra)
 - ANATEL LSZH: 2520-09-0256 (cabo U/UTP Cat.6 flexível), 2521-09-0256 (cabo de manobra)
 - UL Listed E173971 (CM)
- Normas:
 - ANSI/TIA-568.2-D
 - ISO/IEC 11801
 - EN 50173-1
 - IEC 60603-7
 - FCC parte 68
 - NBR 14565
 - NMX-I-248-NYCE-2008
 - ANSI/TIA-606-C
- Montado e testado 100% em fábrica
- Conectores RJ-45 com garras duplas
- **Item 10 – 60 Unidades Patch Cord U/UTP CAT6 com as seguintes descrições mínimas:**
 - Deverá ser compatível e do mesmo fabricante do item 8 do mesmo lote
 - Suporte a PoE: 802.3af e 802.3at
 - Aplicação: Suporte a IEEE 802.3, 1000 BASE T, 1000 BASE TX, EIA/TIA-854, ANSI/TIA-862, ATM, Vídeo, Sistemas de Automação Predial, y todos os protocolos LAN anteriores
 - Comprimento: 0,50 mt
 - Cor: Azul
 - Conector: RJ-45 em ambas as pontas
 - Tipo de cabo: U/UTP Cat.6
 - Diâmetro nominal: 5.5mm
 - Tipo de condutor: Cobre eletrolítico, flexível, nú, formado por 7 filamentos de diâmetro nominal de 0,20mm. Capa feita de poliolefina ou polietileno e pode suportar largura de banda de 250 MHz
 - Classe de inflamabilidade: CM, CMR ou LSZH
 - Quantidade de pares: 4 pares, 24AWG
 - Material de contato elétrico: 8 vias em bronze fosforoso com 50µin (1,27µm) de ouro e 100µin (2,54µm) de níquel
 - Material do corpo do produto: Plug: Termoplástico transparente não propagante a chama UL 94V-0
 - Padrão de montagem: T568A/B ou Cross-over
 - Temperatura de operação em °C: -10°C a +60°C
 - Temperatura de armazenamento em °C: -40°C a +70°C
 - Quantidade de ciclos de inserção: ≥ 750 RJ-45
 - Força de retenção: 50N
 - Resistência máxima do condutor: 93,8 Ω/km
 - Capacitância mútua máxima @ 1 kHz: 56 pF/m
 - Impedância característica: 100±15%Ω
 - Prova de tensão elétrica entre condutores: 2500 VDC/3s
 - Velocidade de propagação nominal: 66%
 - Diferença entre o atraso de propagação: 45 ns/100m
 - Garantia: 12 meses
 - Certificações:
 - ETL Canal 4 Conexões
 - ETL Verified
 - ANATEL CM e CMR: 1276-07-0256 (cabo U/UTP Cat.6 flexível), 1278-07-0256 (cabo de manobra)
 - ANATEL LSZH: 2520-09-0256 (cabo U/UTP Cat.6 flexível), 2521-09-0256 (cabo de manobra)
 - UL Listed E173971 (CM)
- Normas:



INSTITUTO DE PREVIDÊNCIA MUNICIPAL DE FAZENDA RIO GRANDE

- ANSI/TIA-568.2-D
 - ISO/IEC 11801
 - EN 50173-1
 - IEC 60603-7
 - FCC parte 68
 - NBR 14565
 - NMX-I-248-NYCE-2008
 - ANSI/TIA-606-C
- Montado e testado 100% em fábrica
- Conectores RJ-45 com garras duplas
- **Item 11 – 40 Unidades Patch Cord U/UTP CAT6 com as seguintes descrições mínimas:**
 - Deverá ser compatível e do mesmo fabricante do item 08 do mesmo lote
 - Suporte a PoE: 802.3af e 802.3at
 - Aplicação: Suporte a IEEE 802.3, 1000 BASE T, 1000 BASE TX, EIA/TIA-854, ANSI/TIA-862, ATM, Vídeo, Sistemas de Automação Predial, y todos os protocolos LAN anteriores
 - Comprimento: 1,50 mt
 - Cor: Azul
 - Conector: RJ-45 em ambas as pontas
 - Tipo de cabo: U/UTP Cat.6
 - Diâmetro nominal: 5.5mm
 - Tipo de condutor: Cobre eletrolítico, flexível, nú, formado por 7 filamentos de diâmetro nominal de 0,20mm. Capa feita de poliolefina ou polietileno e pode suportar largura de banda de 250 MHz
 - Classe de flamabilidade: CM, CMR ou LSZH
 - Quantidade de pares: 4 pares, 24AWG
 - Material de contato elétrico: 8 vias em bronze fosforoso com 50µin (1,27µm) de ouro e 100µin (2,54µm) de níquel
 - Material do corpo do produto: Plug: Termoplástico transparente não propagante a chama UL 94V-0
 - Padrão de montagem: T568A/B ou Cross-over
 - Temperatura de operação em °C: -10°C a +60°C
 - Temperatura de armazenamento em °C: -40°C a +70°C
 - Quantidade de ciclos de inserção: ≥ 750 RJ-45
 - Força de retenção: 50N
 - Resistência máxima do condutor: 93,8 Ω/km
 - Capacitância mútua máxima @ 1 kHz: 56 pF/m
 - Impedância característica: 100±15%Ω
 - Prova de tensão elétrica entre condutores: 2500 VDC/3s
 - Velocidade de propagação nominal: 66%
 - Diferença entre o atraso de propagação: 45 ns/100m
 - Garantia: 12 meses
 - Certificações:
 - ETL Canal 4 Conexões
 - ETL Verified
 - ANATEL CM e CMR: 1276-07-0256 (cabo U/UTP Cat.6 flexível), 1278-07-0256 (cabo de manobra)
 - ANATEL LSZH: 2520-09-0256 (cabo U/UTP Cat.6 flexível), 2521-09-0256 (cabo de manobra)
 - UL Listed E173971 (CM)
 - Normas:
 - ANSI/TIA-568.2-D
 - ISO/IEC 11801
 - EN 50173-1
 - IEC 60603-7
 - FCC parte 68
 - NBR 14565



- NMX-I-248-NYCE-2008
 - ANSI/TIA-606-C
- Montado e testado 100% em fábrica
- Conectores RJ-45 com garras duplas
- **Item 12 – 20 Unidades Patch Cord U/UTP CAT6 com as seguintes descrições mínimas:**
 - Deverá ser compatível e do mesmo fabricante do item 08 do mesmo lote
 - Suporte a PoE: 802.3af e 802.3at
 - Aplicação: Suporte a IEEE 802.3, 1000 BASE T, 1000 BASE TX, EIA/TIA-854, ANSI/TIA-862, ATM, Vídeo, Sistemas de Automação Predial, y todos os protocolos LAN anteriores
 - Comprimento: 2,5 mt
 - Cor: Azul
 - Conector: RJ-45 em ambas as pontas
 - Tipo de cabo: U/UTP Cat.6
 - Diâmetro nominal: 5.5mm
 - Tipo de condutor: Cobre eletrolítico, flexível, nú, formado por 7 filamentos de diâmetro nominal de 0,20mm. Capa feita de poliolefina ou polietileno e pode suportar largura de banda de 250 MHz
 - Classe de flamabilidade: CM, CMR ou LSZH
 - Quantidade de pares: 4 pares, 24AWG
 - Material de contato elétrico: 8 vias em bronze fosforoso com 50µin (1,27µm) de ouro e 100µin (2,54µm) de níquel
 - Material do corpo do produto: Plug: Termoplástico transparente não propagante a chama UL 94V-0
 - Padrão de montagem: T568A/B ou Cross-over
 - Temperatura de operação em °C: -10°C a +60°C
 - Temperatura de armazenamento em °C: -40°C a +70°C
 - Quantidade de ciclos de inserção: ≥ 750 RJ-45
 - Força de retenção: 50N
 - Resistência máxima do condutor: 93,8 Ω/km
 - Capacitância mútua máxima @ 1 kHz: 56 pF/m
 - Impedância característica: 100±15%Ω
 - Prova de tensão elétrica entre condutores: 2500 VDC/3s
 - Velocidade de propagação nominal: 66%
 - Diferença entre o atraso de propagação: 45 ns/100m
 - Garantia: 12 meses
 - Certificações:
 - ETL Canal 4 Conexões
 - ETL Verified
 - ANATEL CM e CMR: 1276-07-0256 (cabo U/UTP Cat.6 flexível),1278-07-0256 (cabo de manobra)
 - ANATEL LSZH: 2520-09-0256 (cabo U/UTP Cat.6 flexível),2521-09-0256 (cabo de manobra)
 - UL Listed E173971 (CM)
 - Normas:
 - ANSI/TIA-568.2-D
 - ISO/IEC 11801
 - EN 50173-1
 - IEC 60603-7
 - FCC parte 68
 - NBR 14565
 - NMX-I-248-NYCE-2008
 - ANSI/TIA-606-C
 - Montado e testado 100% em fábrica
 - Conectores RJ-45 com garras duplas
- **Item 13 – 100 Unidades Conector fêmea CAT6 com as seguintes descrições mínimas:**
 - Deverá ser compatível e do mesmo fabricante do item 08 do mesmo lote



INSTITUTO DE PREVIDÊNCIA MUNICIPAL DE FAZENDA RIO GRANDE

- Aplicação: Suporte a IEEE 802.3, 1000 BASE T, 1000 BASE TX, EIA/TIA-854, ANSI/TIA-862, ATM, Vídeo, Sistemas de Automação Predial, e todos os protocolos LAN anteriores
- Tipo de cabo: U/UTP Cat.6
- Suporte PoE: 802.3af, 802.3at e 802.3bt
- **Item 14 – 300 Unidades Conector macho de passagem CAT6 com as seguintes descrições mínimas:**
 - Deverá ser compatível e do mesmo fabricante do item 08 do mesmo lote
 - Aplicação: Suporte a IEEE 802.3, 1000 BASE T, 1000 BASE TX, EIA/TIA-854, ANSI/TIA-862, ATM, Vídeo, Sistemas de Automação Predial, e todos os protocolos LAN anteriores
 - Tipo de cabo: U/UTP Cat.6
 - Suporte PoE: 802.3af, 802.3at e 802.3bt
- **Item 15 – 30 Metros Organizador de cabos fita velcro com as seguintes descrições mínimas:**
 - Cor: Preto ou azul
 - Velcro dupla face: sim
 - Largura: 2 cm
 - Material: Nylon

LOTE 05:

- **Item 16 – 04 Unidades de SSD 480GB com as seguintes descrições mínimas:**
 - Formato: 2,5 pol
 - Interface: SATA Rev. 3.0 (6Gb/s) — compatível com a versão anterior SATA Rev. 2.0 (3Gb/s)
 - Capacidades: 480GB
 - NAND: TLC
 - Performance de referência - até 500MB/s para leitura e 450MB/s para gravação
 - Temperatura de armazenamento: -40 °C a 85 °C
 - Temperatura de operação: 0 °C a 70 °C
 - Vibração quando em operação: 2,17G pico (7 – 800 Hz)
 - Vibração quando não está em operação: 20G pico (10 – 2000 Hz)
- **Item 17 – 15 Unidades Suporte de mesa articulado com as seguintes descrições mínimas:**
 - Cor Preto
 - Suporte para 01 monitor ou TV de 17" até 27" polegadas
 - Material em Alumínio injetado e aço carbono
 - Padrão de furação VERSA 75X75 mm ou 100X100 mm
 - Acabamento com tratamento anticorrosão e pintura epóxi
 - Articulação com pistão a gás
 - Ajuste de inclinação do monitor +35°/-50°
 - Ajuste de nível horizontal do monitor de até 180°
 - Regulagem de altura vertical de 150 a 400 mm
 - Avanço do braço esticado 524mm
 - Rotação da base na mesa de até 220°
 - Giro horizontal do braço superior de 360°
- **Item 18 – 06 Unidades Suporte duplo de mesa articulado com as seguintes descrições mínimas:**
 - Cor Preto
 - Suporte para 02 monitores ou TVs de 17" até 27" polegadas
 - Material em Alumínio injetado e aço carbono
 - Padrão de furação VERSA 75X75 mm ou 100X100 mm
 - Acabamento com tratamento anticorrosão e pintura epóxi
 - Articulação com pistão a gás
 - Ajuste de inclinação do monitor +35°/-50°
 - Ajuste de nível horizontal do monitor de até 180° para cada tela
 - Regulagem de altura vertical de 150 a 400 mm
 - Avanço do braço esticado 524mm
 - Rotação da base na mesa de até 220°
 - Giro horizontal do braço superior de 360°



INSTITUTO DE PREVIDÊNCIA MUNICIPAL DE FAZENDA RIO GRANDE

- **ITEM 19 (sem lote) : 03 Notebook com as seguintes descrições mínimas:**
 - Processador 12-core, cache de 18MB, 4.7 GHz
- 10000 de pontuação mínima de desempenho no benchmark (<https://www.cpubenchmark.net/>) - Marca média da CPU (Average CPU Mark)
 - - Especificações da CPU
 - Número de núcleos: 12
 - Nº de Performance-cores: 4
 - Nº de Efficient-cores: 8
 - Nº de threads: 16
 - Frequência turbo max: 4.70 GHz
 - Frequência turbo máx. do Performance-core: 4.70 GHz
 - Frequência turbo máx. do Efficient-core: 3.40 GHz
 - Cache: 18 MB
 - Potência básica do processador: 28 W
 - Energia turbo máxima: 64 W
 - Potência mínima garantida: 20 W
 - Especificações da memória
 - Tamanho máximo de memória: 64 GB
 - Tipos de memória
 - Up to DDR5 4800 MT/s
 - Up to DDR4 3200 MT/s
 - Up to LPDDR5 5200 MT/s
 - Up to LPDDR4x 4267 MT/s
 - Nº máximo de canais de memória: 2
 - Compatibilidade com memória ECC: Não
 - Gráficos de processador
 - Máxima frequência dinâmica da placa gráfica: 1.40 GHz
 - Saída gráfica: eDP 1.4b, DP 1.4a, HDMI 2.1
 - Unidades de Execução: 96
 - Resolução máxima (HDMI)‡: 4096 x 2304 @ 60Hz
 - Resolução máxima (DP)‡: 7680 x 4320 @ 60Hz
 - Resolução máxima (eDP - tela plana integrada)‡: 4096 x 2304 @ 120Hz
 - Suporte para DirectX: 12.1
 - Suporte para OpenGL: 4.6
 - Suporte a OpenCL: 3.0
 - Mecanismos de Codec Multiformatos: 2
 - Nº de monitores aceitos: 4
 - Opções de expansão
 - Revisão do microprocessador PCIe: Gen 4
 - Revisão do Chipset/PCH PCIe: Gen 3
 - Nº máximo de linhas PCI Express: 20
 - Especificações de encapsulamento
 - Soquetes suportados: FCBGA1744
 - Configuração máxima da CPU: 1
 - TJUNCTION: 100°C
 - Tamanho do pacote: 50 x 25
 - Sistema operacional
 - Windows 11 Pro em português
 - Placa de vídeo
 - Intel® Iris® Xe com memória gráfica compartilhada
 - Tela



INSTITUTO DE PREVIDÊNCIA MUNICIPAL DE FAZENDA RIO GRANDE

- UHD+ Touch de 13.4" (3840 x 2400), 500 nits, borda infinita
- Memória
 - Memória de 32GB LPDDR5 (soldada) 5200MHz
- Armazenamento
 - SSD de 1TB PCIe NVMe M.2
- Cor
 - Cinza Grafite
- Assistência técnica
 - 1 ano de garantia
- Teclado
 - Teclado retroiluminado em português
 - Leitor de impressão digital compatível com Windows
- Portas
 - 2 Thunderbolt™ 4 (USB Type-C™ com DisplayPort e Power Delivery)
- Adaptador
 - adaptador USB-C para USB-A 3.0 e adaptador USB-C para adaptador de headset de 3,5 mm
- Dimensões
 - Altura: 15,28 cm
 - Largura: 29,53 cm
 - Profundidade: 19,91 cm
- Câmera
 - Câmera HD RGB de 720p a 30 qps, Câmera IR de 400p a 30 qps, microfones de array duplo
- Áudio e alto-falantes
 - Alto-falantes estéreo duplos (tweeter + woofer), Realtek ALC1319D, 2 W x 2 = 4 W no total
- Chassi
 - Alumínio
- Wireless
 - Placa de rede Intel® Killer™ Wi-Fi 6 1675 (AX211) 2x2 + Bluetooth 5.2
- Bateria
 - Bateria de 3 células e 55Whr
- Energia
 - Adaptador CA 60 Watts Type-C (Bivolt)

LOTE 06:

- **Item 20 – 04 Microcomputador com as seguintes descrições mínimas:**
- Processador 8-core, cache de 16MB, 2.0 GHz
- 10000 de pontuação mínima de desempenho no benchmark (<https://www.cpubenchmark.net/>) - Marca média da CPU (Average CPU Mark)
 - Especificações da CPU
 - Número de núcleos: 8
 - Nº de threads: 16
 - Frequência turbo max: 4.50 GHz
 - Frequência Turbo Boost Max 3.0: 4.50 GHz
 - Frequência Turbo Boost 2.0: 4.40 GHz
 - Frequência baseada em processador: 2.00 GHz
 - Cache: 16 MB
 - Velocidade do barramento: 8 GT/s
 - TDP: 35 W



INSTITUTO DE PREVIDÊNCIA MUNICIPAL DE FAZENDA RIO GRANDE

- Frequência de TDP Configurável – baixo: 1.30 GHz
 - TDP Configurável – baixo: 25 W
- Especificações de memória
 - Tamanho máximo de memória: 128 GB
 - Tipos de memória: DDR4-2933
 - Nº máximo de canais de memória: 2
 - Largura de banda máxima da memória: 45.8 GB/s
 - Compatibilidade com memória ECC: Não
- Gráficos de processador
 - Frequência da base gráfica: 350 MHz
 - Máxima frequência dinâmica da placa gráfica: 1.20 GHz
 - Quantidade máxima de memória gráfica de vídeo: 64 GB
 - Suporte para 4K: Sim, at 60Hz
 - Resolução máxima (HDMI)‡: 4096 x 2160@30Hz
 - Resolução máxima (DP)‡: 4096 x 2304@60Hz
 - Resolução máxima (eDP - tela plana integrada)‡: 4096 x 2304@60Hz
 - Suporte para DirectX: 12
 - Suporte para OpenGL: 4.5
 - Intel® Quick Sync Video: Sim
 - Tecnologia Intel InTru 3D: Sim
 - Tecnologia de Alta Definição Intel® Clear Video: Sim
 - Intel® Clear Video Technology: Sim
 - Nº de monitores aceitos: 3
- Opções de expansão
 - Escalabilidade: 1S Only
 - Revisão de PCI Express: 3.0
 - Configurações PCI Express: Up to 1x16, 2x8, 1x8+2x4
 - Nº máximo de linhas PCI Express: 16
- Especificações de encapsulamento
 - Soquetes suportados: FCLGA1200
 - Configuração máxima da CPU: 1
 - Especificação de solução térmica: PCG 2015B
 - TJUNCTION: 100°C
 - Tamanho do pacote: 37.5mm x 37.5mm
- Sistema operacional
 - Windows 11 Pro em português
- Memória
 - 16 GB SO-DIMM DDR4 2933MHz
- Armazenamento
 - 256 GB SSD M.2 2280 PCIe NVMe
- Assistência técnica
 - 1 ano de garantia
- Carregador
 - 135W
- Placa de vídeo
 - Placa de vídeo Intel UHD Graphics 630
- Portas
 - Frontal
 - USB-C
 - USB 3.1 Gen 2 (carregamento rápido)
 - Combo fone de ouvido/microfone
 - Traseira
 - 2 x USB 3.1 Gen 2

Instituto de Previdência Municipal de Fazenda Rio Grande – FAZPREV

Avenida das Araucárias, 177 – Salas 105/106 – Eucaliptos – Fazenda Rio Grande – Paraná – Cep: 83.820-071
fazprev@fazprev.com.br / www.fazprev.com.br Tel 41 3995-2146 CNPJ 05.145.721/0001-03



INSTITUTO DE PREVIDÊNCIA MUNICIPAL DE FAZENDA RIO GRANDE

- 2 x USB 3.1 Gen 1 (uma c/ recurso de início remoto)
 - DisplayPort (DP)
 - HDMI
 - 2 x áreas de conexão (Serial/DP/HDMI/USB-C/VGA+Serial/USB 3.0)
 - RJ45
 - Slot para trava Kensington
 - Conectividade
 - Gigabit ethernet
 - WiFi 6 802.11 AX
 - Bluetooth® 5.0
 - Segurança
 - Chip TPM 2.0
 - Smart USB Protection baseada no BIOS
 - Slot para trava Kensington
 - Dimensões máximas
 - 179 mm x 36,5 mm x 182,9 mm / 7,04" x 1,44" x 7,2"
 - Teclado
 - Em Português (BR), padrão ABNT-2 com ajuste de inclinação e conexão USB, integralmente compatível com o computador ofertado
 - A impressão sobre as teclas deverá ser do tipo permanente, não podendo apresentar desgaste por abrasão ou uso prolongado
 - Mouse
 - Possuir mouse com tecnologia óptica OU laser de conformação ambidestra (simétrico), com botões esquerdo, direito e scroll central (próprio para rolagem) e conexão USB, compatível com o computador ofertado
 - Deve ser acompanhado de mouse pad com superfície adequada para operação
 - Resolução mínima de 800 dpi
 - Todos os equipamentos a serem entregues deverão ser idênticos, ou seja, todos os componentes externos e internos devem ser dos mesmos modelos e marcas constantes na proposta comercial e utilizados nos equipamentos enviados para avaliação e/ou homologação. Caso o componente não mais se encontre disponível no mercado, admite-se substituições por componente com qualidade e características idênticas ou superiores, desde que aceito pelo CONTRATANTE, mediante nova homologação
 - Deverão ser entregues todos os cabos, drivers e manuais necessários à sua instalação bem como a de seus componentes. Todos os cabos necessários ao funcionamento dos equipamentos deverão ser fornecidos, com comprimento de, no mínimo, 1,50m (um metro e cinquenta centímetros)
 - Todos os equipamentos deverão ser entregues devidamente acondicionadas em embalagens individuais adequadas, de forma a garantir a máxima proteção durante o transporte e a armazenagem
- **Item 21 – 10 Monitor 24 pol com as seguintes descrições mínimas:**
 - Possuir monitor de vídeo com tecnologia LED (LED orgânico ou LCD iluminada por LED). Tela plana na dimensão de, no mínimo, 24 polegadas, formato widescreen (16:9). Totalmente compatível com o computador do item 20.
 - Possuir chave liga/desliga (botão ou touch) e luz de indicação para estados ligado/desligado/standby/sleep, na parte frontal do monitor. Possuir funcionalidades para auto-ajuste de tela e controles digitais de brilho e contraste. Possuir controle OSD para configuração do monitor (em português ou inglês)
 - Possuir resolução gráfica mínima de 1920x1080 a 60Hz, suporte mínimo a 16 milhões de cores, brilho 250 cd/m² e tempo de resposta máximo de 8ms. Drivers compatíveis com o sistema operacional (Windows 10 64 bits)



INSTITUTO DE PREVIDÊNCIA MUNICIPAL DE FAZENDA RIO GRANDE

- Possuir, no mínimo, 1 (uma) interface de vídeo digital (HDMI ou DisplayPort), compatível com uma das interfaces de vídeo digitais disponíveis no computador ofertado, acompanhada do seu respectivo cabo (obs.: deve-se atentar à disponibilidade dos padrões de interfaces de vídeo disponíveis no microcomputador ofertado, pois este deverá suportar 3 (três) monitores simultâneos em interfaces de padrões iguais ou distintos)
- Permitir a conexão à interface de vídeo presente no microcomputador sem a utilização de acessórios externos (adaptadores, conversores, multiplicadores, divisores de sinal ou quaisquer outros dispositivos ou adaptações que não correspondam a uma solução integrada)
- Fonte de alimentação interna do monitor, com tensão de entrada bivolt automática, 100~224VAC e entrada de faixa de frequência de 50 a 60 Hz automática, acompanhado de cabo de alimentação no padrão NBR14.136, com extensão mínima de 1,50 metros do tipo “Y” para conexão de dois equipamentos simultaneamente em uma única tomada
- O monitor deverá possuir certificação EPEAT (Eletronic Product Environmental Assessment Tool) ou Certificação EnergyStar 5.0 ou Rótulo Ecológico de acordo com as normas Brasileiras ABNT NBR ISO 14020 e ABNT NBR ISO 14024 OU equivalentes OU superiores, no mínimo
- O monitor deverá ser predominantemente da cor preta, deverá possuir todos os cabos e acessórios para interconexão com o equipamento ofertado
- Possuir solução que possibilite a fixação do gabinete ao monitor (fixação no próprio monitor ou em pedestal) no padrão VESA (OU encaixe em outro padrão do fabricante), sem alteração ou limitação das condições de ergonomia exigidas para o monitor (inclinação, rotação e ajuste de altura) e acompanhada de todos os itens necessários à fixação (parafusos, buchas e outros)
- Garantia e Assistência Técnica:
 - Os equipamentos devem possuir garantia técnica do fabricante por período de, no mínimo, 12 (doze) meses
- Acessórios e Características Gerais:
 - Quando não especificadas exceções, não serão admitidos equipamentos modificados através de adaptadores, frisagens, usinagens em geral, furações, emprego de adesivos, fitas adesivas ou qualquer outro procedimento ou emprego de materiais inadequados que adaptem forçadamente o equipamento ou suas partes que sejam fisicamente ou logicamente incompatíveis
- Todos os equipamentos a serem entregues deverão ser idênticos, ou seja, todos os componentes externos e internos devem ser dos mesmos modelos e marcas constantes na proposta comercial e utilizados nos equipamentos enviados para avaliação e/ou homologação. Caso o componente não mais se encontre disponível no mercado, admite-se substituições por componente com qualidade e características idênticas ou superiores, desde que aceito pelo CONTRATANTE, mediante nova homologação
- Deverão ser entregues todos os cabos, drivers e manuais necessários à sua instalação bem como a de seus componentes. Todos os cabos necessários ao funcionamento dos equipamentos deverão ser fornecidos, com comprimento de, no mínimo, 1,50m (um metro e cinquenta centímetros)
- Todos os equipamentos deverão ser entregues devidamente acondicionadas em embalagens individuais adequadas, de forma a garantir a máxima proteção durante o transporte e a armazenagem.

Item 22 : NOBREAK (sem lote)

Nobreak contendo as características mínimas:

CARACTERÍSTICAS GERAIS

- Nobreak controlado por DSP (Processador Digital de Sinais)
- Forma de onda senoidal pura e com controle digital
- Tecnologia de componentes SMD na montagem da placa

Instituto de Previdência Municipal de Fazenda Rio Grande - FAZPREV

Avenida das Araucárias, 177 - Salas 105/106 - Eucaliptos - Fazenda Rio Grande - Paraná - Cep: 83.820-071

fazprev@fazprev.com.br / www.fazprev.com.br Tel 41 3995-2146 CNPJ 05.145.721/0001-03



INSTITUTO DE PREVIDÊNCIA MUNICIPAL DE FAZENDA RIO GRANDE

- Auto teste para verificação das condições iniciais do equipamento
- Sinalização visual e sonora com todas as condições do equipamento, da bateria e da rede , incluindo potência consumida, potência excessiva, bateria baixa, falha de rede
- Comutação livre de transitórios pois rede e inversor são perfeitamente sincronizados (PLL)
- Distorção harmônica menor que 5% a meia carga
- Baterias seladas tipo VRLA internas de primeira linha e à prova de vazamento
- Religamento automático no retorno da rede elétrica
- Gerenciamento de bateria que avisa quando a bateria precisa ser substituída
- Corrente de carga da bateria com controle digital nos estágios de carga, equalização e flutuação
- Poder ser ligado mesmo na ausência da rede elétrica com bateria carregada
- Estabilidade na frequência de saída devido ao uso de cristal com precisão melhor que 0.1%
- Chave liga/desliga temporizada para evitar desligamento acidental
- Porta-fusível com unidade reserva
- 8 tomadas na saída
- Bivolt automático na entrada
- Tensão de saída nominal padrão 120V, permitindo configurar para saída 220V
- Cabo de alimentação AC com 1,5m de comprimento plugue padrão NBR 14136

PROTEÇÕES

- Contra surtos de tensão através de filtro de linha e varistor óxido metálico que atenua efeitos de descargas atmosféricas
- Contra curto-circuito no inversor e na rede elétrica
- Sobrecarga temporizada com alarme auditivo na rede e inversor para evitar queima do transformador ou inversor
- Desligamento e proteção contra descarga profunda da bateria

POTÊNCIA

- Nominal: 1000VA
- Contínua: 600W
- Pico: 660W
- Mínima: 30W
- Fator de pot. saída: 0.6

ENTRADA

- Tensão nom. entrada: 120V - 220V automático
- Faixa de entrada: 94V-144V(para 120V) / 176V-264V (para 220V)
- Freq. entrada: 47Hz - 63Hz
- Fase: Monofásico

SAÍDA

- Tensão nom. saída: 120V (220V configurável através de jumper interno na placa)
- Fx. tensão saída rede: -10%/+7%
- Fx. tensão saída inversor: 120V +-3% (220V+-3%)
- Frequência de saída: 50Hz/60Hz +-0,1% inversor adaptável de acordo com a frequência de entrada da rede elétrica
- Forma-de-onda: Senoidal
- Número de tomadas: 8 tomadas padrão NBR 14136
- Estágios de regulação: 4
- Regulação dinâmica: <=5% em modo inversor
- Regulação estática: <=1% em modo inversor
- Tempo de transferência: Menor que 4ms/Tempo de acionamento do inversor menor que 0,8ms
- Tempo de comutação: Menor que 4ms

Instituto de Previdência Municipal de Fazenda Rio Grande - FAZPREV

Avenida das Araucárias, 177 - Salas 105/106 - Eucaliptos - Fazenda Rio Grande - Paraná - Cep: 83.820-071
fazprev@fazprev.com.br / www.fazprev.com.br Tel 41 3995-2146 CNPJ 05.145.721/0001-03



INSTITUTO DE PREVIDÊNCIA MUNICIPAL DE FAZENDA RIO GRANDE

- Rend. pl. carga rede: $\geq 95\%$ para 120V/120V ou 220V/220V / $\geq 90\%$ para 120V/220V ou 220V/120V
- Rend. pl. carga inversor: $\geq 75\%$

BATERIA

- Tensão operação: 24V
- Tipo de bateria: Chumbo ácida selada VRLA livre de manutenção e à prova de vazamento
- Quantidade de baterias: 2 x 7Ah/12V interna

PROTEÇÃO

- Sobrecarga:
 - 110% nobreak se desliga em 210s em rede e 25s em inversor
 - 160% nobreak se desliga em 30s em rede e 5s em inversor
- Curto-circuito:
 - Nobreak se desliga na condição de curto-circuito na saída e permanece piscando led vermelho sincronizado com apito da campainha
- Desligamento pot. mínima:
 - Nobreak se desliga automaticamente se estiver em modo inversor por um tempo de aproximadamente 4h e com potência inferior a 30W
- Bateria mínima:
 - Desligamento automático contra descarga profunda da bateria no modo inversor se a tensão de bateria atingir nível de bateria mínima

DIMENSÕES

- Gabinete: Metálico com tratamento anti-corrosivo e pintura epóxi
- Cor: Preto
- Comprimento: 332mm
- Largura: 115mm
- Altura: 182mm
- Peso líquido: 12,15kg

LOTE 7

ITEM 23 - MICRO-ONDAS 31L DIMENSÃO (AXLXP): 32,5X52X42,2 CM VOLTAGEM, 110 V. COM PRATO GIRATÓRIO - Classificação de eficiência energética: A. Marca referência Electrolux 31L - MI41S ou similar desde que tenha as mesmas características técnicas, dimensões e qualidade.

ITEM 24 – Televisor Smart TV 65" Crystal UHD 4K Design slim

Voltagem: Bivolt

Resolução da Tela: 4K

Tecnologia Da Tela: Crystal

Conexões: AV, Áudio Digital Óptica, HDMI, RF, USB, Wi-Fi

Dimensões aproximadas do produto (AxLxP): 95.00x161.20x16.40

65 Polegadas

Garantia mínima: 12 meses

Padrão do furo p/ instalação na parede Vesa 400x300mm

Portas de Entrada e Saída

03 Entradas HDMI

02 Entradas USB

01 Saída de Áudio Digital (Óptica)

Áudio

Som em Movimento Virtual

Tipo de alto-falante: 02 Canais

Instituto de Previdência Municipal de Fazenda Rio Grande – FAZPREV

Avenida das Araucárias, 177 – Salas 105/106 – Eucaliptos – Fazenda Rio Grande – Paraná – Cep: 83.820-071

fazprev@fazprev.com.br / www.fazprev.com.br Tel 41 3995-2146 CNPJ 05.145.721/0001-03



INSTITUTO DE PREVIDÊNCIA MUNICIPAL DE FAZENDA RIO GRANDE

Som Adaptativo
Sincronia Sonora

Outros Recursos

Painel Dynamic Crystal Color
Design Slim
Tela sem Limites
Controle Remoto Único
TV Plus
Navegador (Web Browser)
SmartThings

Cor

Preto

Especificações Técnicas

Frequência: 60 Hz
Consumo de Energia: 215 W
Potência de Áudio: 20 W
Selo Procel (Eficiência Energética): A
Garantia: 12 meses

Dimensões e Peso

Peso do Produto sem Embalagem: 20,9 Kg

Itens Inclusos

01 Smart TV
01 Cabo de Força
01 Controle Remoto
01 Manual do Usuário

ITEM 25

Pedestal para TV de 32 a 75 Suporte Videoconferência com rodízios

Indicado para escolas, salas de reunião, eventos, videoconferência por ser modelo portátil com fácil locomoção e ajustes.

COMPATIBILIDADE

O produto deve ser compatível perfeitamente para o modelo do Televisor adquirido no ITEM 24 deste lote 7.

- Compatível com TVs que tenham o padrão de fixação VESA 200x100, 200x200, 200x300, 300x200, 300x300, 400x200, 400x300, 400x400, 600x200 ou 600x400 mm (HxV), normalmente encontrado em televisores de 32 a 75".

CARACTERÍSTICAS

- Pedestal de Chão para TV.
- Bandeja de apoio para Notebook, Receptor, DVD player, Blu-Ray.
- Desenvolvido com materiais de alta resistência e fino acabamento.



INSTITUTO DE PREVIDÊNCIA MUNICIPAL DE FAZENDA RIO GRANDE

FUNÇÕES

- Ajuste de altura da TV.
- Ajuste de altura da bandeja para Notebook.
- Passagem interna para fiação.
- Rodízios para movimentar o pedestal sobre superfícies planas.

CAPACIDADE DE CARGA

- Carga máxima do suporte para TV: Até 45 kg.
- Carga máxima sobre a bandeja inferior: Até 5 kg.

ALTURA

(Medida do chão ao centro da base de monitor):

- Altura Mínima: 1100 mm.
- Altura Máxima: 1500 mm.

* Intervalos de regulagem de altura a cada 50 mm.

EXTRAS

Os rodízios possuem trava para que o pedestal seja freado, evitando assim movimentações indesejadas.

ATENÇÃO

Verifique o padrão de furação VESA de sua TV antes de comprar o suporte.

DADOS TÉCNICOS

Material: Aço Carbono.

- Acabamento: Tratamento Anti-Corrosão e pintura Epóxi Eletrostática.
- Cor: Preto
- Medidas da Bandeja Inferior: 500x290mm (LxP).

OBSERVAÇÕES

* Os parafusos fornecidos no kit de acessórios do produto estão de acordo com os padrões mais comuns dentre aqueles utilizados pelos principais fabricantes de TVs LCD / LED / PLASMA / 3D / OLED / QLED do mercado.

ITEM 26

Suporte Tri Articulado 3065 Para Tv`S De 10 A 65

O produto deve ser compatível perfeitamente para o modelo do Televisor adquirido no ITEM 24 deste lote 07.

ITEM 27 –

Antena Digital, TV interna amplificada, UHF / HDTV

- Sinal captado: Digital
- Frequências: UHF/HDTV
- Tipo de antena: Amplificada
- Alimentação: USB (para amplificar)



- LED indicador de uso: Sim
 - Dimensão da embalagem (L x A x P): 365 x 61 x 39 mm
- O produto deve ser compatível perfeitamente para o modelo do Televisor adquirido no ITEM 24 deste lote 07.

LOTE 08

Item 28 - PURIFICADOR DE ÁGUA

Purificador de Água com 3 temperaturas (fria, gelada e natural). Função de filtração de impurezas contidas na água, remoção de sabores e odores desagradáveis.

Bandeja removível para auxiliar sua limpeza. Tensão compatível para rede elétrica de 110 V.

Deve permitir a acomodação em balcão ou fixação na parede. Deve acompanhar manual de instruções e instalação. Garantia mínima de 12 meses.

Capacidade mínima do reservatório: 0,8 litros.

*Deve incluir Kit completo de instalação: 1 mangueira 1/4", 1 adaptador 3/4", 1 lâmpada UV, 1 conjunto de parafusos e buchas para fixação de mais itens necessários para instalação.

Referência: Purificador de Água Electrolux PA31G e/ou Purificador de Água Consul CPB36AF, ou equivalente similar qualidade.

Item 29 . REFIL TIPO FILTRO / ELEMENTO FILTRANTE PARA PURIFICADOR DE ÁGUA.

Função de reter impurezas na água, bem como reduzir a concentração de cloro, odores e gostos desagradáveis. Vida útil estimada: 2.250 litros ou 9 meses, no mínimo.

O produto deve ser original, não deve ser aceito similar. O produto deve funcionar perfeitamente no modelo do purificador adquirido no ITEM 28 deste lote 8.



INSTITUTO DE PREVIDÊNCIA MUNICIPAL DE FAZENDA RIO GRANDE

2. ESPECIFICAÇÕES DOS VALORES MÁXIMOS E QUANTIDADES DAS AQUISIÇÕES:

Lote	Item	Nome	Quantidade	Modelo Sugerido similar qualidade, equivalente.	Fabricante Sugerido similar qualidade, equivalente	*Preço unitário máximo	*Preço GLOBAL máximo
1	1	Access-Point PoE Wireless Dual-Band	10	UniFi6 Long-Range	Ubiquiti	R\$ 2.093,85	R\$ 20.938,53
	2	Switch PoE gerenciável 48 portas 10/100/1000Mbps	2	USW-Enterprise-48-PoE-BR	Ubiquiti	R\$ 17.901,52	R\$ 35.803,03
TOTAL						R\$ 19.995,37	R\$ 56.741,54
2	3	Rack Fechado 44U	1	-	-	R\$ 3.839,88	R\$ 3.839,88
	4	kit de porca gaiola	100	-	-	R\$ 1,10	R\$ 109,84
	5	Régua tomada	2	-	-	R\$ 110,14	R\$ 220,27
TOTAL						R\$ 3.951,11	R\$ 4.170,00
3	6	Patch Panel Modular 24 portas CAT6	3	-	Furukawa	R\$ 2.074,41	R\$ 6.223,22
	7	Organizador de cabos horizontal	6	-	Furukawa	R\$ 110,86	R\$ 665,18
TOTAL						R\$ 2.185,27	R\$ 6.888,39
4	8	Caixa de Cabo de Rede U/UTP CAT6	3	-	Furukawa	R\$ 1.189,72	R\$ 3.569,16
	9	Patch Cord U/UTP CAT6 0,50 mt - Cinza	40	-	Furukawa	R\$ 33,53	R\$ 1.341,20
	10	Patch Cord U/UTP CAT6 0,50 mt - Azul	60	-	Furukawa	R\$ 18,64	R\$ 1.118,20
	11	Patch Cord U/UTP CAT6 1,50 mt – Azul	40	-	Furukawa	R\$ 15,80	R\$ 631,90
	12	Patch Cord U/UTP CAT6 2,50 mt - Azul	20	-	Furukawa	R\$ 48,66	R\$ 973,27
	13	Conector fêmea CAT6	100	-	Furukawa	R\$ 36,72	R\$ 3.671,67
	14	Conector macho de passagem CAT6	300	-	Furukawa	R\$ 7,37	R\$ 2.210,00
15	Organizador de cabos fita velcro	30	-	-	R\$ 9,22	R\$ 276,55	
TOTAL						R\$ 1.359,65	R13.793,56

Instituto de Previdência Municipal de Fazenda Rio Grande – FAZPREV

Avenida das Araucárias, 177 – Salas 105/106 – Eucaliptos – Fazenda Rio Grande – Paraná – Cep: 83.820-071

fazprev@fazprev.com.br / www.fazprev.com.br Tel 41 3995-2146 CNPJ 05.145.721/0001-03



INSTITUTO DE PREVIDÊNCIA MUNICIPAL DE FAZENDA RIO GRANDE

Lote	Item	Nome	Quantidade	Modelo Sugerido similar qualidade, equivalente.	Fabricante Sugerido similar qualidade, equivalente	*Preço unitário máximo	*Preço GLOBAL máximo
5	16	SSD 480GB	4	-	-	R\$ 218,30	R\$ 873,19
	17	Suporte de mesa articulado	15	-	ELG	R\$ 232,99	R\$ 3.494,90
	18	Suporte duplo de mesa articulado	6	-	ELG	R\$ 402,66	R\$ 2.415,96
TOTAL						R\$ 853,95	R\$ 6.784,01
Sem lote	19	Notebook	3	Notebook XPS 13 Plus	DELL	R\$ 13.700,37	R\$ 41.101,10
TOTAL						R\$ 13.700,37	R\$ 41.101,10
6	20	Computador desktop	4	Lenovo ThinkCenter M80q	Lenovo	R\$ 6.025,40	R\$ 24.101,61
	21	Monitor 24 pol	10	-	-	R\$ 803,99	R\$ 8.039,93
TOTAL						R\$ 6.829,40	R\$ 32.141,54
Sem lote	22	Nobreak 1000va Bivolt	10	-	-	R\$ 1.360,68	R\$ 13.606,77
TOTAL						R\$ 1.360,68	R\$ 13.606,77



INSTITUTO DE PREVIDÊNCIA MUNICIPAL DE FAZENDA RIO GRANDE

Lote	Item	Nome	Quantidade	Modelo Sugerido similar qualidade, equivalente.	Fabricante	*Preço unitário máximo	*Preço GLOBAL máximo
7	23	Micro-ondas 31L Dimensão (AxLxP): 32,5x52x42,2 cm. voltagem, 110 V. com Prato Giratório. Classificação de eficiência energética: A	1	Electrolux 31L - MI41S	-	R\$ 902,61	R\$ 902,61
	24	Smart TV 65" UHD 4K	1	<i>O produto deve ser compatível perfeitamente para o modelo do Televisor adquirido no ITEM 2 deste lote 09</i>		R\$ 3.762,33	R\$ 3.762,33
	25	Pedestal para TV de 32 a 75 Suporte Videoconferência com rodízios	1	<i>O produto deve ser compatível perfeitamente para o modelo do Televisor adquirido no ITEM 2 deste lote 09</i>		R\$ 853,44	R\$ 853,44
	26	Suporte Tri Articulado Para Tv`De 65 polegadas	1	<i>O produto deve ser compatível perfeitamente para o modelo do Televisor adquirido no ITEM 2 deste lote 09</i>		R\$ 160,59	R\$ 160,59
	27	Antena Digital, TV interna amplificada, UHF / HDTV	1	<i>O produto deve ser compatível perfeitamente para o modelo do Televisor adquirido no ITEM 2 deste lote 09</i>		R\$ 87,34	R\$ 87,34
					TOTAL	R\$ 5.766,32	R\$ 5.766,31



INSTITUTO DE PREVIDÊNCIA MUNICIPAL DE FAZENDA RIO GRANDE

Lote	Item	Nome	Quantidade	Modelo Sugerido similar qualidade, equivalente.	Fabricante	*Preço unitário máximo	*Preço GLOBAL máximo
8	28	<p>PURIFICADOR DE ÁGUA Purificador de Água com 3 temperaturas (fria, gelada enatural). Função de filtração de impurezas contidas na água, remoção de sabores e odores desagradáveis. Bandeja removível para auxiliar sua limpeza. Tensão compatível para rede elétrica de 110 V. Deve permitir a acomodação em balcão ou fixação na parede. Deve acompanhar manual de instruções e instalação. Garantia mínima de 12 meses. Unidade 1 1.399,14 1.399,14 Capacidade mínima do reservatório: 0,8 litros. *Deve incluir Kit completo de instalação: 1 mangueira 1/4", 1 adaptador 3/4", 1 lâmpada UV, 1 conjunto de parafusos e buchas para fixação de mais itens necessários para instalação.</p>	3	Purificador de Água Electrolux PA31G e/ou Purificador de Água Consul CPB36AF, ou equivalente similar qualidade	-	R\$ 1.402,93	R\$ 4.208,80
	29	<p>Refil tipo filtro / elemento filtrante para purificador de água. Função de reter impurezas na água, bem como reduzir a concentração de cloro, odores e gostos desagradáveis. Vida útil estimada: 2.250 litros ou 9 meses, no mínimo. O produto deve ser original, não deve ser aceito similar. O produto deve funcionar perfeitamente no modelo do purificador adquirido no ITEM 1 deste lote 10.</p>	15	O produto deve ser funcionar perfeitamente no modelo do purificador adquirido no ITEM 1 deste lote 10.		135,6033333	2034,05
TOTAL						R\$ 1.538,54	R\$ 6.242,79
						TOTAL GLOBAL DOS LOTES	R\$ 187.236,01



3. DO TERMO

3.1 Este Termo de Referência foi elaborado pelo Instituto de Previdência Municipal de Fazenda Rio Grande, com objetivo de proporcionar maior clareza quanto ao objeto licitado, sendo que eventuais dúvidas poderão ser solicitadas diretamente ao Instituto de Previdência de Fazenda, por e-mail: fazprev@fazprev.com.br ou pelo telefone 41- 3995-2146.

4. JUSTIFICATIVA

4.1 JUSTIFICATIVA PARA AQUISIÇÃO DE CADA UM DOS ITENS E LOTES

Os equipamentos e suprimentos de informática foram sugeridos pelo responsável pela Tecnologia da Informação deste Instituto conforme anexo para atender às necessidades dos servidores considerando também a futura otimização dos espaços físicos deste Instituto, haja a vista a previsão de aumento do quadro de pessoal considerando o atual concurso público homologado em 10/04/2023.

O lote 1 formado pelos itens Access- Point (10 unidades) e Switch (2 unidades), justifica-se a necessidade para que haja o sinal da internet por cabo e/ou por wi fi e em todas as salas da sede do Instituto de Previdência de Fazenda Rio Grande, de modo também a todos os servidores terem o acesso a mesma rede de arquivos e também a possibilidade de instalação de aparelhos telefônicos em cada estação de trabalho, que para isto depende destes equipamentos Switch e Access Point.

O lote 2, com os itens Rack, Kit de Porca Gaiola e Régua Tomada, com seus respectivos quantitativos justifica-se a necessidade para melhor alocar o Switch e também um dos nobreaks já existente no Instituto.

Os lote 3 e 4 com todos os itens e respectivas quantidades serão necessários para melhor organização e conexões à rede para os computadores atualmente existente e outros que venham a ser adquiridos conforme a necessidade e consideração a recomendação do responsável técnico pela Informática deste Instituto.

O lote 5, para o item 1 - SSD 480 GB com quantidade de 4 unidades, justifica-se a necessidade para que dois computadores desktop e dois notebooks atualmente existentes no Instituto, possam ter melhor desempenho no processamento de dados, haja vista estes dispositivos terem vários anos de uso necessitando do SSD para que possam ter um melhor funcionamento, conforme recomendação do responsável técnico pela Informática deste Instituto. Os Itens 2 e 3 Suporte de mesa , com os respectivos quantitativos, para atender aos servidores existente no quadro e caso haja necessidade de novas admissões, estes itens são para propiciar ao servidores uma ergonomia adequada na estação de trabalho possibilitando adequação da altura do monitor de vídeo conforme às necessidades de cada colaborador.

O item 19- Notebook , na quantidade de 3 unidades, justifica-se a necessidade para substituição dos equipamentos atualmente utilizados pela Diretoria do Instituto , os quais já possuem vários anos de uso estando



INSTITUTO DE PREVIDÊNCIA MUNICIPAL DE FAZENDA RIO GRANDE

com tecnologia obsoleta necessitando de atualização e melhores recursos. Justifica-se também a separação de um lote único para o equipamento Notebook, pois há no mercado empresas que vendem apenas este tipo de equipamento, possibilitando assim melhor competitividade entre os licitantes interessados no certame.

O lote 6 – Item 20 – Computadores desktop na quantidade 4 equipamentos, dois destes é para uso de novos servidores Técnicos em Controle Administrativo recentemente admitidos por concurso público e outros dois computadores futuramente poderão ser adquiridos se houver necessidade do Instituto de contratação de mais profissionais.

O item 21 do lote 6 (MONITOR 24 pol) é para substituição de alguns monitores atualmente existentes mas que possuem tecnologia e desempenho inferiores que caso haja novas contratações serão necessárias novas aquisições deste equipamento para uso dos servidores do Instituto.

O item 22 NOBREAK , na quantidade 10 unidades é para substituição dos atuais equipamentos caso eles tenham problemas de funcionamento na hipótese de reparo ou impossibilidade disso possam ser substituídos provisoriamente ou definitivamente conforme a necessidade da Administração do Instituto.

O lote 7 com o item 23 Micro-ondas é para atender à orientação técnica da arquiteta que elaborou o projeto da reforma do Instituto sendo que neste projeto há previsão de futura aquisição de mobiliário da cozinha com espaço físico do nicho de dimensão específica para alocar o forno micro-ondas, considerando também a necessidade de substituição do atual equipamento apresenta diversos pontos de ferrugem prejudicando o seu uso pelos servidores deste Instituto.

O item 24 do lote 7 - Equipamento Televisor modelo SMART e acessórios são para atender às necessidades de melhor explanação de conteúdos abordados em palestras, treinamentos, reuniões deste Instituto.

O lote 08 com os itens 28 e 29 respectivamente Purificador de água (3 unidades) e REFIL é para uso dos servidores e visitantes nas 3 salas no prédio onde está localizada a sede do Instituto no endereço Avenida das araucárias 177 Fazenda Rio Grande PR. Referente ao item 2 REFIL foi estimada a quantidade de 15 unidades considerando a durabilidade média de 6 meses cada um há um previsão de uso por aproximadamente 2 a 3 anos.

O equipamento Purificador de água visa atender às necessidades de consumo de água potável para usuários internos e externos e também para que haja uma substituição gradativa do consumo e aquisição da água mineral envazada.

O Equipamento Micro-ondas é para atender à orientação técnica da arquiteta que elaborou o projeto da reforma do Instituto, considerando também a necessidade de substituição do atual equipamento apresenta diversos pontos de ferrugem prejudicando o seu uso pelos servidores deste Instituto.

O Equipamento Televisor modelo SMART e acessórios são para atender às necessidades de melhor explanação de conteúdos abordados em palestras, treinamentos, reuniões deste Instituto.



INSTITUTO DE PREVIDÊNCIA MUNICIPAL DE FAZENDA RIO GRANDE

4.2 JUSTIFICATIVA PARA O AGRUPAMENTO DOS ITENS POR LOTE.

Referentes ao agrupamento por lote, considerando a ampla concorrência entre os licitantes interessados, tem o objetivo de atender aos critérios de padronização, qualidade e compatibilidade técnica entre os itens de modo a haver o adequado e harmonioso funcionamento dos equipamentos.

O agrupamento dos itens também é necessário haja vista a economia de escala, a eficiência na fiscalização de um único contrato para cada lote. Assim, com destaque para os princípios da eficiência e economicidade, é imprescindível a licitação por grupo.

5. INFORMAÇÕES PRELIMINARES

5.1 Deverá ser considerada, juntamente com o que se estipula neste documento, toda a legislação própria das categorias objeto desta contratação, inclusive as Leis Federais nº 8.666/93, nº 10.520/02, pela Lei Complementar 123/06, pela Lei Municipal nº 260/2005 e pelo Decreto Municipal nº 1254/2006.

6. PROPOSTA DAS EMPRESAS LICITANTES

6.1 A licitação será do tipo menor preço global por lote e para os itens 19 (notebook) e 22 (Nobreak) será o menor preço global por item.

6.2 As propostas dos licitantes deverão ser elaboradas contendo as especificações de acordo com o termo de referência.

6.3 As propostas apresentadas em desacordo com o disposto no subitem anterior serão desclassificadas.

7 DO LOCAL DA ENTREGA DOS MATERIAIS

7.1 Os materiais serão entregues no endereço *Avenida das Araucárias, 177 – Salas 105/106 – Eucaliptos – Fazenda Rio Grande – Paraná – Cep: 83.820-071* fazprev@fazprev.com.br / www.fazprev.com.br Tel 41 3995-2146 CNPJ 05.145.721/0001-03

7.2 Os equipamentos e materiais serão recebidos: **Provisoriamente**, a partir da entrega, para efeito de verificação da conformidade com as especificações constantes do Edital e da proposta e **definitivamente**, após a verificação da conformidade com as especificações constantes do Edital e da proposta, e sua consequente aceitação, que se dará até 30 (trinta) dias do recebimento provisório.

7.2.1 Na hipótese da verificação a que se refere o subitem anterior não ser procedida dentro do prazo fixado, reputar-se-á como realizada, consumando-se o recebimento definitivo no dia do esgotamento do prazo.

7.3. No caso de reprovação do objeto, a substituição deverá ocorrer no prazo máximo de 10 (dez) dias.

8 FORMA DE CONTRATAÇÃO E PAGAMENTO

8.1 O preço máximo para cada item será o valor da média conforme tabela anexa a este termo de referência, a ser pago pelo FAZPREV sendo o **preço máximo global de todos os itens de R\$ 187.236,01 (cento e oitenta e sete mil duzentos e trinta e seis reais e um centavo).**



INSTITUTO DE PREVIDÊNCIA MUNICIPAL DE FAZENDA RIO GRANDE

8.2 Os valores das propostas apresentadas pelas licitantes devem incluir todas as despesas decorrentes de suas obrigações legais, inclusive para com seus empregados, especialmente as elencadas no item 14 e subitens deste Termo de Referência.

9 OBRIGAÇÕES DA(O) CONTRATADA(O)

9.1. Efetuar a entrega do produtos/equipamentos nas condições, no prazo e no local indicado pelo Instituto de Previdência Municipal de Fazenda Rio Grande, em estrita observância das especificações do Edital e da proposta, acompanhado da respectiva nota fiscal eletrônica constando detalhadamente o preço, as indicações da marca, fabricante, modelo, tipo, procedência e prazo de garantia;

9.2 Atender prontamente a quaisquer exigências do Instituto de Previdência Municipal de Fazenda Rio Grande, inerentes ao objeto do presente Termo de Referência;

9.3. Comunicar ao Instituto de Previdência Municipal de Fazenda Rio Grande, com antecedência mínima de 48 (quarenta e oito) horas que antecede a data da entrega, os motivos que impossibilitem o cumprimento do prazo previsto, com a devida comprovação;

9.4. Manter, durante toda a execução do contrato, em compatibilidade com as obrigações assumidas, todas as condições de habilitação e qualificação exigidas na licitação;

9.5. Não transferir a terceiros, por qualquer forma, nem mesmo parcialmente, as obrigações assumidas, nem subcontratar qualquer das prestações a que está obrigada, exceto nas condições autorizadas no Termo de Referência, Edital ou na minuta de contrato;

9.6 Responsabilizar-se pelas despesas dos tributos, encargos trabalhistas, previdenciários, fiscais, comerciais, taxas, fretes, seguros, deslocamento de pessoal, prestação de garantia e quaisquer outras que incidam ou venham a incidir na execução do contrato.

10 OBRIGAÇÕES DO FAZPREV

10.1 Caberá ao FAZPREV:

10.1.1. Receber provisoriamente o material, disponibilizando local, data e horário;

10.1.2. Verificar minuciosamente, no prazo fixado, a conformidade do produto/equipamento recebido provisoriamente com as especificações constantes do Edital e da proposta, para fins de aceitação e recebimento definitivo;

10.1.3. Acompanhar e fiscalizar o cumprimento das obrigações da Contratada, através de servidor especialmente designado;

10.1.4. Efetuar o pagamento no prazo previsto.

11 RECURSOS FINANCEIROS

11.1 As despesas decorrentes da contratação do objeto deste termo correrão à conta da dotação orçamentária sob o nº **00100.00100.08.03.00.00.1.802.1111 – Serviços de tecnologia da Informação do orçamento** e **00551.00551.08.03.00.00.1.800.1111 – Equipamentos e Material Permanente para o exercício de 2023**, e serão consignadas em dotação específica nos orçamentos dos exercícios seguintes.

12 PAGAMENTO

12.1. O pagamento será efetuado através de depósito bancário, em até 30 (trinta) dias contados da apresentação da nota fiscal/fatura, desde que devidamente atestada Pelo Instituto de Previdência Municipal de Fazenda Rio Grande e anexada às provas de regularidade relativa a Tributos Federais e à Dívida Ativa da União referente a todos os tributos federais e à Dívida Ativa da União -DAU, abrangendo inclusive as contribuições sociais – INSS, de Garantia do Tempo de Serviço– FGTS, Tributos Municipais e Tributos Estaduais e Certidão Negativa de Débitos Trabalhistas.

12.2. Se o término do prazo para pagamento ocorrer em dia sem expediente no órgão licitante, o pagamento deverá ser efetuado no primeiro dia útil subsequente.

Instituto de Previdência Municipal de Fazenda Rio Grande – FAZPREV

Avenida das Araucárias, 177 – Salas 105/106 – Eucaliptos – Fazenda Rio Grande – Paraná – Cep: 83.820-071

fazprev@fazprev.com.br / www.fazprev.com.br Tel 41 3995-2146 CNPJ 05.145.721/0001-03



INSTITUTO DE PREVIDÊNCIA MUNICIPAL DE FAZENDA RIO GRANDE

12.3 Em caso de irregularidade na execução do objeto e/ou na documentação fiscal. O prazo de pagamento será contado a partir da(s) correspondente(s) regularização(ões).

12.4 Em caso de atraso de pagamento em relação ao prazo de 30 (trinta) dias contados da apresentação da nota fiscal/fatura no protocolo do Instituto de Previdência Municipal de Fazenda Rio Grande, o valor da nota fiscal poderá ser atualizado monetariamente INPC (Índice Nacional de Preço ao Consumidor), entre a data em que deveria ter sido adimplida a obrigação e o efetivo pagamento (conforme art.40, XIV, "c", Lei Federal 8666/1993).

13 VIGÊNCIA

13.1 A vigência da Ata de Registro de Preços será de 12 (doze) meses a partir da assinatura.

14 DO FORO

14.1. Será eleito o Foro Regional de Fazenda Rio Grande, da Comarca Central da Região Metropolitana de Curitiba.



INSTITUTO DE PREVIDÊNCIA MUNICIPAL DE FAZENDA RIO GRANDE

ANEXO II – MODELO DE PROPOSTA DE PREÇOS

DADOS DA PROPONENTE NOME:

RAZÃO SOCIAL:

Nº DO CNPJ:

ENDEREÇO COMPLETO:

Número Lote	Número Item	OBJETO	Quantidade	Modelo Sugerido similar qualidade, equivalente.	Fabricante	*Preço unitário máximo	*Preço GLOBAL máximo
Declaramos que a descrição técnica detalhada do objeto está em conformidade com o termo de referência do Edital 001/2023.					TOTAL DO LOTE		

a) Declaramos que concordamos integralmente com as condições estipuladas na presente licitação, que se vencedor deste certame, nos submeteremos ao cumprimento de seus termos.

b) Declaramos, ainda, que nossa empresa não foi declarada inidônea, não está suspensa nem impedida de licitar e contratar com a Administração Pública.

c) Se vencedora, na qualidade de representante legal, assinará o contrato, o Sr(a) _____, portador(a) da carteira de identidade RG nº _____ e CPF/MF nº _____.

d) A validade da proposta é de 60 (sessenta) dias corridos, contados da data de recebimento das propostas, conforme estipulado no presente edital.

e) Para contato informamos:

Responsável/Representante Legal (nome completo): _____

Telefone Fixo n.º: (__) _____

Telefone Celular n.º: (__) _____

E-mail: _____

Local / data _____

Nome, RG e assinatura do

Responsável ou Representante Legal

Se vencedora, na qualidade de representante legal, assinará a Ata de Registro de Preços, o (a) Sr. (a) (nome completo) brasileiro (a), estado civil , profissão, Portador (a) da cédula de identidade RG nº (número completo), inscrito (a) no CPF sob o nº(número completo), residente e domiciliado (a) no (endereço completo).

[Nome/Cargo/Assinatura do Responsável Legal e CPF] [Nome da Empresa]

[CNPJ]

Local e data.

Instituto de Previdência Municipal de Fazenda Rio Grande – FAZPREV

Avenida das Araucárias, 177 – Salas 105/106 – Eucaliptos – Fazenda Rio Grande – Paraná – Cep: 83.820-071

fazprev@fazprev.com.br / www.fazprev.com.br Tel 41 3995-2146 CNPJ 05.145.721/0001-03



INSTITUTO DE PREVIDÊNCIA MUNICIPAL DE FAZENDA RIO GRANDE

ANEXO III - MODELO DE DECLARAÇÃO DE CONDIÇÃO DE MICROEMPRESA OU EMPRESA DE PEQUENO PORTE

AO FAZPREV
PREGÃO ELETRÔNICO: 001/2023

DECLARAMOS, sob as penas da lei, que a empresa _____, inscrita no CNPJ nº _____, cumpre os requisitos legais para a qualificação como microempresa ou empresa de pequeno porte estabelecidos pela Lei Complementar nº 123/2006, em especial quanto ao seu art. 3º, estando apta a usufruir o tratamento favorecido estabelecido nessa Lei Complementar.

DECLARAMOS, ainda, que a empresa está excluída nas vedações constantes do parágrafo 4º do artigo 3º da Lei Complementar nº 123/2006, e que se compromete a promover a regularização de eventuais defeitos ou restrições existentes na documentação exigida para efeito de regularidade fiscal, caso seja declarada vencedora do certame.

Por ser expressão da verdade, firmamos a presente.

Local e data.

[Nome/Cargo/Assinatura do Responsável Legal]
[Nome da Empresa]
[CNPJ]



INSTITUTO DE PREVIDÊNCIA MUNICIPAL DE FAZENDA RIO GRANDE

ANEXO IV- MODELO DE DECLARAÇÃO UNIFICADA

AO FAZPREV
PREGÃO ELETRÔNICO 001/2023

Pelo presente instrumento, a empresa, CNPJ nº, com sede na, através de seu representante legal infra-assinado, que:

- 1) DECLARAMOS que, em cumprimento ao inciso XXXIII, do artigo 7º da Constituição Federal combinado ao inciso V do artigo 27 da Lei 8.666/93, que não possuímos em nosso quadro funcional pessoas menores de 18 (dezoito) anos em trabalho noturno, perigoso ou insalubre e, de menores de 16 (dezesesseis) anos em qualquer trabalho, salvo na condição de aprendiz, a partir dos 14 (quatorze) anos.
- 2) Declaramos que assumimos inteira responsabilidade pela autenticidade de todos os documentos apresentados, sujeitando-nos a eventuais averiguações que se façam necessárias;
- 3) Comprometemo-nos a manter, durante todo o período de vigência do presente contrato, em compatibilidade com as obrigações assumidas, todas as condições de habilitação e qualificação exigidas nesta licitação;
- 4) Comprometemo-nos a repassar na proporção correspondente, eventuais reduções de preços decorrentes de mudanças de alíquotas de impostos incidentes sobre cumprimento do objeto, em função de alterações de legislação pertinente, publicadas durante a vigência do contrato;
- 5) Declaramos que temos conhecimento e submetemo-nos ao disposto neste edital e anexos e legislação aplicada
- 6) DECLARAMOS que até a presente data inexistem fatos impeditivos para nossa habilitação e participação no presente processo licitatório e estamos cientes da obrigatoriedade de declarar ocorrências posteriores.
- 7) DECLARAMOS, ainda, que não fomos declarados inidôneos por nenhum órgão do poder público em qualquer de suas esferas.
- 8) Declaramos que em atendimento ao Acórdão nº 2745/2010 – TCE/PR, que seus sócios, dirigentes ou cotistas, bem como seu representante neste ato _____, inscrito no CPF sob nº _____, portador(a) da carteira de identidade nº _____, não são servidores do Município de Fazenda Rio Grande, nem cônjuge ou companheiro(a), parente em linha reta e/ou colateral, consanguíneo ou afim de servidor(a) público deste Município, que nele exerça cargo em comissão ou função de confiança, seja membro da comissão de licitação, pregoeiro ou atividade ligada à contratação.
- 9) Declaramos para os devidos efeitos e sob pena da lei que não possuir em seu quadro societário servidor público da ativa, empregado de empresa pública ou de sociedade de economia mista.
- 10) Declaramos para os devidos fins de direito, na qualidade de Proponente dos procedimentos licitatórios, instaurados por este Município, que o (a) responsável legal da empresa é o (a) Sr. (a), Portador(a) do RG sob nº

Instituto de Previdência Municipal de Fazenda Rio Grande - FAZPREV

Avenida das Araucárias, 177 – Salas 105/106 – Eucaliptos – Fazenda Rio Grande – Paraná – Cep: 83.820-071
fazprev@fazprev.com.br / www.fazprev.com.br Tel 41 3995-2146 CNPJ 05.145.721/0001-03



INSTITUTO DE PREVIDÊNCIA MUNICIPAL DE FAZENDA RIO GRANDE

..... e CPF nº, cuja função/cargo é..... (sócio administrador/procurador/diretor/etc), **responsável pela assinatura da Ata de Registro de Preços/contrato.**

11) Declaramos para os devidos fins que em caso de qualquer comunicação futura referente a este processo licitatório, bem como em caso de eventual contratação, **concordo que a Ata de Registro de Preços/Contrato** seja encaminhado para o seguinte endereço:

a. E-mail:

b. Telefone: ()

12) Caso altere o citado e-mail ou telefone comprometo-me em protocolizar pedido de alteração junto ao Sistema de Protocolo deste Município, sob pena de ser considerado como intimado nos dados anteriormente fornecidos.

13) Nomeamos e constituímos o senhor (a)....., portador(a) do CPF/MF sob n.º....., para ser o(a) responsável para acompanhar a execução da **Ata de Registro de Preços/contrato**, referente ao Pregão Eletrônico n.º **048/2020** e todos os atos necessários ao cumprimento das obrigações contidas no instrumento convocatório, seus Anexos e na Ata de Registro de Preços/Contrato.

14) Por ser expressão da verdade, firmamos a presente.

Local e data.

[Nome/Cargo/Assinatura do Responsável Legal]

[Nome da Empresa]

[CNPJ]



INSTITUTO DE PREVIDÊNCIA MUNICIPAL DE FAZENDA RIO GRANDE

ANEXO V- MINUTA DA ATA DE REGISTRO DE PREÇOS

PREGÃO ELETRÔNICO Nº 001/2023 ATA DE REGISTRO DE PREÇOS Nº/2023.

Ata de Registro de Preços 001/2023 Pregão Eletrônico 001/2023
Gestor: FAZPREV

Pelo presente instrumento, nesta cidade de Fazenda Rio Grande, Estado do Paraná, comparecem as partes justas e contratadas, a saber: de um lado o **INSTITUTO DE PREVIDÊNCIA MUNICIPAL DE FAZENDA RIO GRANDE**, inscrito no CNPJ 05.145.721/0001-03, neste ato representado por seu Diretor-Presidente, **Anderson Gabriel Hoshino**, e de outro lado na qualidade de contratada, a empresa (**QUALIFICAR**), para assinarem a presente Ata, nos termos do Edital do **Pregão Eletrônico 001/2023** de Registro de Preços que tem como objeto **aquisições de equipamentos de informática, suprimentos e eletrodomésticos de interesse do FAZPREV**, para fornecimento do objeto abaixo discriminado, conforme segue:

♦ Os preços registrados na presente ata e que na totalidade importa em R\$ _____ (**Valor estimativo da contratação por extenso**), são válidos por **12 (doze) meses**, passando a vigorar dia ____/____/____ (**Data inicial, contada, preferencialmente, a partir do primeiro dia útil do mês subsequente a assinatura da presente ata**), tendo, por conseguinte, o termo final de vigência o dia ____/____/____ (**Data Final da vigência**)

♦ As obrigações da Contratada e do FAZPREV, sanções e demais cláusulas, termos e condições aplicáveis às contratações decorrentes da presente Ata de Registro de Preços, constam do Edital do **Pregão Eletrônico 001/2023**, cuja observância e aplicabilidade se darão independentemente de transcrição na presente ata.

♦ Nada mais, lavrou-se a presente Ata de Registro de Preços que, depois de lida e aceita pelas partes, segue assinada em três vias de igual teor e forma, para que produza os seus efeitos de direito.
Fazenda Rio Grande, ____/____/_____.

Ass:

Ass:

(REPRESENTANTE LEGAL)
FAZPREV
CONTRATANTE

(REPRESENTANTE LEGAL)
Razão Social
CONTRATADO

Rubrica:

Rubrica:



INSTITUTO DE PREVIDÊNCIA MUNICIPAL DE FAZENDA RIO GRANDE

ANEXO VI - MINUTA DE CONTRATO DE COMPRA E VENDA

PREGÃO ELETRÔNICO 001/2023

PROCESSO 000000101/2023

Contrato n.º /2023

O INSTITUTO DE PREVIDÊNCIA MUNICIPAL DE FAZENDA RIO GRANDE, inscrito no CNPJ sob n.º 05.145.721/0001-03, com sede neste município Fazenda Rio Grande PR situado no endereço Avenida das Araucárias 177 Eucaliptos Fazenda Rio Grande PR CEP 83.820-071, por seu representante legal, como CONTRATANTE, e, inscrita no CNPJ sob n.º, com sede em, na, n.º, bairro, CEP, telefone n.º (...), e-mail, neste ato representada por, portador(a) da Carteira de Identidade n.º e inscrito(a) no CPF sob n.º, como CONTRATADA, celebram o presente contrato de COMPRA E VENDA, em observância ao procedimento licitatório autorizado no processo....., realizado na modalidade Pregão Eletrônico (n.º/2023), regido pelo disposto no Decreto Municipal nº 4906/2019, na Lei n.º 10.520 de 17 de julho de 2002, **Lei n.º 8.666 de 21 de junho de 1993** e suas alterações, Lei Complementar Federal n.º 123/2006 e demais disposições fixadas no edital do pregão eletrônico 001/2023 e seus anexos, **nos termos e condições abaixo:**

CLÁUSULA PRIMEIRA - DO OBJETO

É objeto do presente contrato a aquisição de, conforme especificações e quantitativos constantes deste contrato, do Anexo I do Edital e da proposta da CONTRATADA, que integram este instrumento, independentemente de transcrição:

Lote	Item	Nome	Quantidade	Modelo	Fabricante

CLÁUSULA SEGUNDA - DA ENTREGA E DO RECEBIMENTO



INSTITUTO DE PREVIDÊNCIA MUNICIPAL DE FAZENDA RIO GRANDE

2.1. **Os materiais adquiridos serão entregues no endereço** *Avenida das Araucárias, 177 – Salas 105/106 – Eucaliptos – Fazenda Rio Grande – Paraná – Cep: 83.820-071, em data e horário agendados através do e-mail fazprev@fazprev.com.br e telefone 41 3995-2146.*

2.2 A entrega dos produtos/ equipamentos será efetuada **em** prazo não superior a 20 (vinte) dias, contados a partir do recebimento da Nota de Empenho ou da assinatura do instrumento de contrato, se for o caso.

2.3 Caso a empresa licitante comprove a impossibilidade da entrega do produto no prazo inicialmente solicitado, o prazo mencionado no item 2.2 poderá ser prorrogado a critério do Instituto de Previdência Municipal de Fazenda Rio Grande.

2.4 Os equipamentos e materiais serão recebidos: **Provisoriamente**, a partir da entrega, para efeito de verificação da conformidade com as especificações constantes do Edital e da proposta e **definitivamente**, após a verificação da conformidade com as especificações constantes do Edital e da proposta, e sua consequente aceitação, que se dará até 30 (trinta) dias do recebimento provisório.

2.4.1 Na hipótese da verificação a que se refere o subitem anterior não ser procedida dentro do prazo fixado, reputar-se-á como realizada, consumando-se o recebimento definitivo no dia do esgotamento do prazo.

2.4. No caso de reprovação do objeto, a substituição deverá ocorrer no prazo máximo de 10 (dez) dias.

CLÁUSULA TERCEIRA - DO PREÇO E PAGAMENTO

3.1 O valor total do presente contrato é de R\$ (.....), levando em conta o valor unitário do objeto:

- a) R\$..... (.....), para o item 1;
- b) R\$..... (.....), para o item 2;
- c) R\$..... (.....), para o item 3.



INSTITUTO DE PREVIDÊNCIA MUNICIPAL DE FAZENDA RIO GRANDE

3.2 O preço é considerado completo e abrange todos os tributos (impostos, taxas, emolumentos, contribuições fiscais e parafiscais), fornecimento de mão de obra especializada, leis sociais, seguros, administração, lucros, equipamentos e ferramental, transporte de material e de pessoal e qualquer despesa, acessória e/ou necessária, não especificada no Edital de Licitação.

3.3 O documento fiscal deverá ser apresentado pela CONTRATADA no ato da entrega provisória do objeto e ser emitido pelo estabelecimento que apresentou a proposta vencedora da licitação.

3.4 O pagamento será efetuado através de depósito bancário, em até 30 (trinta) dias contados da apresentação da nota fiscal/fatura, desde que devidamente atestada Pelo Instituto de Previdência Municipal de Fazenda Rio Grande e anexada às provas de regularidade relativa a Tributos Federais e à Dívida Ativa da União referente a todos os tributos federais e à Dívida Ativa da União -DAU, abrangendo inclusive as contribuições sociais – INSS, de Garantia do Tempo de Serviço– FGTS, Tributos Municipais e Tributos Estaduais e Certidão Negativa de Débitos Trabalhistas.

3.5. Se o término do prazo para pagamento ocorrer em dia sem expediente no órgão licitante, o pagamento deverá ser efetuado no primeiro dia útil subsequente.

3.6 Em caso de irregularidade na execução do objeto e/ou na documentação fiscal. O prazo de pagamento será contado a partir da(s) correspondente(s) regularização(ões).

3.7 Em caso de atraso de pagamento em relação ao prazo de 30 (trinta) dias contados da apresentação da nota fiscal/fatura no protocolo do Instituto de Previdência Municipal de Fazenda Rio Grande, o valor da nota fiscal poderá ser atualizado monetariamente INPC (Índice Nacional de Preço ao Consumidor), entre a data em que deveria ter sido adimplida a obrigação e o efetivo pagamento (conforme art.40, XIV, “c”, Lei Federal 8666/1993).

3.8 Haverá, se for o caso, a retenção de tributos na forma da legislação em vigor, devendo a Nota Fiscal destacar os valores correspondentes.

3.9 Nenhum pagamento será efetuado à CONTRATADA enquanto pendente de liquidação qualquer obrigação financeira que lhe for imposta, em virtude de penalidade ou



inadimplência, a qual poderá ser compensada com o pagamento pendente, sem que isso gere direito a acréscimos de qualquer natureza.

3.10 Não haverá reajuste de preços.

CLÁUSULA QUARTA - DOS DIREITOS E DAS OBRIGAÇÕES

4.1 Dos Direitos:

Constitui direito do CONTRATANTE receber o objeto deste contrato nas condições avençadas; e da CONTRATADA, receber o valor ajustado na forma e no prazo convencionados.

4.2 Das Obrigações:

4.2.1 Constituem obrigações do CONTRATANTE:

- a) efetuar o pagamento ajustado, no prazo e nas condições estabelecidos, desde que devidamente cumpridas as obrigações pela CONTRATADA;
- b) fornecer à CONTRATADA as condições necessárias à regular execução do contrato;
- c) acompanhar e fiscalizar a execução do presente contrato;
- d) demais obrigações previstas no Edital da licitação.

4.2.2 Constituem obrigações da CONTRATADA:

- a) entregar o objeto deste contrato na forma ajustada e de acordo com as especificações técnicas previstas no Edital de Licitação;
- b) manter, durante toda a execução do contrato, em compatibilidade com as obrigações assumidas, todas as condições de habilitação e qualificação exigidas na licitação;
- c) assumir inteira responsabilidade pelas obrigações trabalhistas, previdenciárias, fiscais e comerciais decorrentes da execução do presente contrato;
- d) apresentar, durante a execução do contrato, se solicitado, documentos que comprovem estar cumprindo a legislação em vigor quanto às obrigações assumidas no presente ajuste, em especial, encargos trabalhistas, previdenciários, fiscais e comerciais;
- e) permitir a fiscalização pelo CONTRATANTE;
- f) não transferir e/ou subcontratar a outrem os compromissos avençados, inclusive a garantia;
- g) substituir todo o material que venha a apresentar defeitos, sem ônus para o CONTRATANTE, no período da garantia, previsto na cláusula sexta;
- h) disponibilizar meios de contato (telefone, e-mail etc.), mantendo-os atualizado;



- i) responsabilizar-se pelos danos causados diretamente à Administração ou a terceiros, decorrentes de sua culpa ou dolo na execução do contrato, não excluindo ou reduzindo essa responsabilidade a fiscalização ou o acompanhamento pelo CONTRATANTE;
- j) demais obrigações previstas no Edital da licitação e na proposta.

CLÁUSULA QUINTA - DA GARANTIA DO OBJETO

5.1. A licitante vencedora deverá oferecer garantia de no mínimo 12 (doze) meses para todos os itens da presente licitação. O termo de garantia deverá ser entregue no ato da entrega sob pena de não recebimento do objeto. O termo de garantia ou equivalente deve ser padronizado e esclarecer, de maneira adequada em que consiste a mesma garantia, bem como a forma, o prazo e o lugar em que pode ser exercitada e os ônus a cargo do consumidor, devendo ser-lhe entregue, devidamente preenchido pelo fornecedor, no ato do fornecimento, acompanhado de manual de instrução e uso do produto em linguagem didática, com ilustrações.

5.2 A não entrega da garantia, nos termos acima, quando da entrega do produto, implica em descumprimento contratual, passível de multa prevista no item 21 do edital da licitação e na cláusula sexta deste contrato.

5.3. Independentemente da entrega do termo de garantia, a contratada obriga-se pessoalmente a garantir os equipamentos contra quaisquer defeitos de fabricação, funcionamento.

5.4. No caso de haver defeitos no material e se, conseqüentemente, houver substituição, a garantia será contada a partir da nova data da substituição das peças defeituosas ou do material como um todo.

5.5 As despesas com o transporte (ida e volta) do material defeituoso será de responsabilidade da proponente ou do fabricante.

CLÁUSULA SEXTA - DA VIGÊNCIA DO CONTRATO

Este Contrato produzirá efeitos da data da assinatura até o término da garantia.

CLÁUSULA SÉTIMA - DAS PENALIDADES



INSTITUTO DE PREVIDÊNCIA MUNICIPAL DE FAZENDA RIO GRANDE

7.1 De conformidade com o art.86, da Lei nº.8.666/93 e suas alterações, o atraso injustificado na entrega objeto deste certame sujeitará a empresa, a juízo da Administração, à multa moratória de 2% (dois por cento) por dia de atraso, até o limite de 10% (dez por cento);

7.2 Caso a licitante não substitua o objeto considerado irregular no prazo previsto no Edital da licitação e Anexo I, serão aplicadas as penalidades do item 7.1., sem prejuízo da aplicação daquelas contidas no item 7.3.

7.3 Nos termos do artigo 87, da Lei 8.666/93 e suas alterações, pela inexecução total ou parcial do objeto contratado, a Administração poderá aplicar à vencedora, mediante publicação no Diário Oficial do Município, as seguintes penalidades:

- e) advertência por escrito;
- f) multa administrativa com natureza de perdas e danos da ordem de 10% (dez por cento) sobre a parcela inadimplida do contrato;
- g) suspensão temporária de participação em licitação e impedimento de contratar como Município de Fazenda Rio Grande, por prazo não superior a 02 (dois)anos, sendo que em caso de inexecução total, sem justificativa aceita pela Administração do Município, será aplicado o limite máximo temporal previsto para a penalidade 02 (dois)anos;
- h) Declaração de inidoneidade para licitar junto à Administração Pública, enquanto perdurarem os motivos determinantes da punição, ou até que seja promovida a reabilitação perante a própria autoridade que aplicou a penalidade, de acordo com o inciso IV do art. 87 da Lei 8.666/93 e suas alterações.

7.4 Em se tratando de adjudicatária que não comparecer para retirar a Nota de Empenho, o valor da multa não recolhida será encaminhado para inscrição em Dívida Ativa e posterior execução pelo FAZPREV.

7.5 Do ato que aplicar a penalidade caberá recurso, no prazo de 05(cinco) dias úteis, a contar da ciência da intimação, podendo a Administração reconsiderar sua decisão ou nesse



prazo encaminhá-lo devidamente informados para a apreciação e decisão superior, dentro do mesmo prazo.

7.6 Nenhuma sanção será aplicada sem o devido processo administrativo, que prevê defesa prévia do interessado e recurso nos prazos definidos em lei.

CLÁUSULA OITAVA - DA RESCISÃO

8.1 A CONTRATADA reconhece os direitos do CONTRATANTE, previstos no artigo 77 da Lei Federal n.º 8.666/93, em caso de rescisão administrativa.

8.2 Poderão ser motivo de rescisão contratual as hipóteses elencadas no artigo 78 da Lei Federal n.º 8.666/93.

8.3 A rescisão poderá ser unilateral, amigável ou judicial, nos termos e condições previstos no artigo 79 da Lei Federal n.º 8.666/93.

CLÁUSULA NONA - DAS CONDIÇÕES GERAIS

9.1 A CONTRATADA declara, expressamente, que tem pleno conhecimento do objeto deste contrato, bem como da sua forma de fornecimento.

9.2 Nenhum pagamento isentará a CONTRATADA de suas responsabilidades, nem implicará aceitação definitiva do objeto.

9.3 Qualquer tolerância do CONTRATANTE, quanto a eventuais infrações contratuais, não implicará renúncia a direitos e não pode ser entendida como aceitação, novação ou precedente.

9.4. O edital da licitação, seus anexos e a proposta vinculam-se ao presente instrumento.

CLÁUSULA DÉCIMA - DA GESTÃO E FISCALIZAÇÃO DO CONTRATO

10.1 A gestão do contrato ficará a cargo da Unidade do CONTRATANTE, localizada na ..., Fazenda Rio Grande-PR, telefone n.º, e-mail

10.2 A fiscalização e o acompanhamento do objeto ficará a cargo do servidor, e, como substituto, do servidor, ambos lotados na Unidade, com endereço na Capital, na na, Fazenda Rio Grande-PR, telefone n.º, e-mail

**CLÁUSULA DÉCIMA PRIMEIRA - DA DOTAÇÃO ORÇAMENTÁRIA**

11.2 As despesas decorrentes da contratação correrão à conta da dotação orçamentária sob o nº 00100.00100.08.03.00.00.1.802.1111 – **Serviços de tecnologia da Informação do orçamento** e 00551.00551.08.03.00.00.1.800.1111 – **Equipamentos e Material Permanente para o** exercício de 2023, e serão consignadas em dotação específica nos orçamentos dos exercícios seguintes.

CLÁUSULA DÉCIMA SEGUNDA - DO FORO

Fica eleito o Foro da Comarca de Fazenda Rio Grande, neste Estado, para dirimir eventuais dúvidas e/ou conflitos originados pelo presente contrato.

E por estarem assim, justos e contratados, assinam o presente em 02 (duas) vias de igual teor e forma.

Fazenda Rio Grande-PR, de de.....

ANDERSON GABRIEL HOSHINO,
Diretor-Presidente do FAZPREV
Contratante

.....,
Contratada

Instituto de Previdência Municipal de Fazenda Rio Grande – CNPJ nº 05.145.721/0001-03
AVISO DE LICITAÇÃO

Pregão Eletrônico nº 001/2023 / Processo Administrativo nº 101/2023

OBJETO: Aquisições de Equipamentos de Informática, Suprimentos e Eletrodomésticos, de acordo com as especificações contidas no **ANEXO I - TERMO DE REFERÊNCIA**, que é parte integrante deste edital. Edital disponível no site: www.comprasgovernamentais.gov.br - código do FAZPREV – UASG 927841 e no site www.fazprev.com.br. Entrega das propostas: a partir de 11/05/2023 às 08h30 min no site www.comprasgovernamentais.gov.br. Abertura das propostas: 23/05/2023 às 09h30min (horário de Brasília) no site www.comprasgovernamentais.gov.br.

Fazenda Rio Grande (PR), 10 de Maio de 2023.

Dionatan Matos dos Santos - Pregoeiro – FAZPREV



ESTADO DO PARANÁ
INSTITUTO DE PREVIDÊNCIA MUNIC. DE FAZENDA RIO GRANDE
Comprovante de Parecer

Dados Processo:

Número do Processo: 000000101/2023			
Número Único: UKF.B26.Y3J-X9			
Requerente:	Instituto de Previdência Municipal de Fazenda Rio Grande	Procedência:	Interna
Assunto:	AQUISIÇÃO DE EQUIPAMENTOS E SUPRIMENTOS DE	Situação:	Em análise
Data Abertura:	21/03/2023 4:42 PM		

Dados Parecer:

Organograma:	ATENDIMENTO	Encerrou Processo?	Não
13	Descrição Parecer:	Data Parecer: 10/05/2023 5:25 PM	
	Apesar da pesquisa de preço mencionar o valor global máximo da licitação estimado em R\$ 187.234,53, no sistema COMPRASNET , ao lançar cada item , para o valor global da licitação ocorreu uma pequena variação para R\$ 187.236,01 por motivo de arredondamento feito pelo próprio sistema ao considerar a multiplicação de cada valor unitário pelas respectivas quantidades. Portanto foi este valor global máximo de de R\$ 187.236,01 considerado no sistema comprasnet e no edital da licitação.		



NUMERO PROCESSO	NÚMERO ÚNICO	ASSUNTO
000029436/2023	I74.MXL.ENJ-ZH	REQUERIMENTO

REQUERENTE

NOME	CPF/CNPJ		
FAZPREV	05145721000103		
LOGRADOURO	BAIRRO		
AVENIDA DAS ARAUCÁRIAS, 177 SALA 105/106 1ºANDAR	EUCALIPTOS		
MUNICÍPIO	CEP	TELEFONE	EMAIL
FAZENDA RIO GRANDE/PR	83820071		

LOCAL DA PROTOCOLIZAÇÃO

021001001 - FAZPREV

PROTOCOLADO POR	EM	PREVISTO PARA
DIONATAN MATOS DOS SANTOS	10/05/2023 12:04:10	2023-05- 10T15:04:20.000+00:00

ORGANOGRAMA DESTINO

ATOS OFICIAIS

SÚMULA

PREZADOS

PARA PUBLICAÇÃO NA EDIÇÃO DO DIÁRIO OFICIAL DE 11/05/2023 ENCAMINHAMOS O AVISO DE LICITAÇÃO REFERENTE AO PREGÃO ELETRÔNICO 001/2023 DO FAZPREV.

ATENCIOSAMENTE

DIONATAN

OBSERVAÇÃO**MOTIVO**

FAZPREV

DIONATAN MATOS DOS SANTOS

Data/Hora: 10/05/2023 12:07:41

Diário Oficial Eletrônico

Prefeitura Municipal de Fazenda Rio Grande



Diário Oficial Eletrônico - Criado pela Lei nº 1.218/2018 - Edição nº088/2023 de 10 de maio de 2023

Página 7

PREFEITURA MUNICIPAL DE FAZENDA RIO GRANDE
ESTADO DO PARANÁ

EXTRATO DE CONTRATO Nº 221/2023

Contratante: Município de Fazenda Rio Grande.
Objeto: Contratação de **PROFESSOR 20 HORAS** para exercer as funções junto à Secretaria Municipal de Educação, cuja seleção foi efetuada através de Processo Seletivo Simplificado nº 05/2022 de 14 de julho de 2022.
Contratado: **ROSELI DE FATIMA DA SILVA**
Prazo: Início da Prestação de Serviço por Tempo Determinado em 08/05/2023.
Valor: **R\$ 2.210,27 (dois mil duzentos e dez reais e vinte e sete centavos)**.
Dotações Orçamentárias: 3104.1192,3103.1193.
Processo Seletivo Simplificado Edital nº 05/2022 de 14 de julho de 2022.

MARCO ANTONIO MARCONDES SILVA:04318688917
7
Assinado de forma digital por MARCO ANTONIO MARCONDES SILVA:04318688917
Dados: 2023.05.09 08:56:31 -03'00'
Marco Antônio Marcondes Silva
Prefeito Municipal

PREFEITURA MUNICIPAL DE FAZENDA RIO GRANDE
ESTADO DO PARANÁ

EXTRATO DE CONTRATO Nº 224/2023

Contratante: Município de Fazenda Rio Grande.
Objeto: Contratação de **PROFESSOR 20 HORAS** para exercer as funções junto à Secretaria Municipal de Educação, cuja seleção foi efetuada através de Processo Seletivo Simplificado nº 05/2022 de 14 de julho de 2022.
Contratado: **MARCELA DE LIMA DE ALENCAR**
Prazo: Início da Prestação de Serviço por Tempo Determinado em 08/05/2023.
Valor: **R\$ 2.210,27 (dois mil duzentos e dez reais e vinte e sete centavos)**.
Dotações Orçamentárias: 3104.1192,3103.1193.
Processo Seletivo Simplificado Edital nº 05/2022 de 14 de julho de 2022.

MARCO ANTONIO MARCONDES SILVA:04318688917
17
Assinado de forma digital por MARCO ANTONIO MARCONDES SILVA:04318688917
Dados: 2023.05.09 09:43:11 -03'00'
Marco Antônio Marcondes Silva
Prefeito Municipal

PREFEITURA MUNICIPAL DE FAZENDA RIO GRANDE
ESTADO DO PARANÁ

EXTRATO DE CONTRATO Nº 222/2023

Contratante: Município de Fazenda Rio Grande.
Objeto: Contratação de **PROFESSOR 20 HORAS** para exercer as funções junto à Secretaria Municipal de Educação, cuja seleção foi efetuada através de Processo Seletivo Simplificado nº 05/2022 de 14 de julho de 2022.
Contratado: **ADEMIR FERNANDES VIEIRA**
Prazo: Início da Prestação de Serviço por Tempo Determinado em 08/05/2023.
Valor: **R\$ 2.210,27 (dois mil duzentos e dez reais e vinte e sete centavos)**.
Dotações Orçamentárias: 3104.1192,3103.1193.
Processo Seletivo Simplificado Edital nº 05/2022 de 14 de julho de 2022.

MARCO ANTONIO MARCONDES SILVA:04318688917
7
Assinado de forma digital por MARCO ANTONIO MARCONDES SILVA:04318688917
Dados: 2023.05.09 09:00:05 -03'00'
Marco Antônio Marcondes Silva
Prefeito Municipal

PREFEITURA MUNICIPAL DE FAZENDA RIO GRANDE
ESTADO DO PARANÁ

EXTRATO DE CONTRATO Nº 223/2023

Contratante: Município de Fazenda Rio Grande.
Objeto: Contratação de **PROFESSOR 20 HORAS** para exercer as funções junto à Secretaria Municipal de Educação, cuja seleção foi efetuada através de Processo Seletivo Simplificado nº 05/2022 de 14 de julho de 2022.
Contratado: **DAPHYNEE FONTOURA TESCK**
Prazo: Início da Prestação de Serviço por Tempo Determinado em 08/05/2023.
Valor: **R\$ 2.210,27 (dois mil duzentos e dez reais e vinte e sete centavos)**.
Dotações Orçamentárias: 3104.1192,3103.1193.
Processo Seletivo Simplificado Edital nº 05/2022 de 14 de julho de 2022.

MARCO ANTONIO MARCONDES SILVA:04318688917
7
Assinado de forma digital por MARCO ANTONIO MARCONDES SILVA:04318688917
Dados: 2023.05.10 09:56:39 -03'00'
Marco Antônio Marcondes Silva
Prefeito Municipal



FAZPREV

Instituto de Previdência Municipal de Fazenda Rio Grande

CNPJ 05.145.721/0001-03

Portaria nº 007/2023
De 08 de maio de 2023

Nomeia, dá posse e exercício ao candidato aprovado no Concurso Público Edital 01/2022.

O DIRETOR PRESIDENTE DO INSTITUTO DE PREVIDÊNCIA MUNICIPAL DE FAZENDA RIO GRANDE, ESTADO DO PARANÁ, no uso de suas atribuições que lhe confere a Lei nº. 069, de 21 de dezembro de 2.001:

RESOLVE:

Art.1º - **NOMEAR e DAR POSSE**, em virtude de habilitação em Concurso Público regido pelo Edital 001/2022, o candidato discriminado abaixo:

CARGO: CONTADOR

INSCRIÇÃO	NOME	CLASSIFICAÇÃO
0038488	ADRIANO SAVITRAS	1º

Art.2º - O servidor acima nomeado e empossado entra em exercício na data desta Portaria.

Art. 3º - Esta Portaria entrará em vigor na data da sua publicação.

Fazenda Rio Grande, 08 de maio de 2023.
ANDERSON GABRIEL HOSHINO:04703581906
Assinado de forma digital por ANDERSON GABRIEL HOSHINO:04703581906
Dados: 2023.05.09 10:33:42 -03'00'
ANDERSON GABRIEL HOSHINO
DIRETOR PRESIDENTE - FAZPREV
DECRETO 6496/2022

Av. Araucárias, 177 - Sala 105 e 106 - Eucaliptos, Fazenda Rio Grande - PR, 83820-071
CNPJ 05.145.721/0001-03 - fazprev@fazprev.com.br - www.fazprev.com.br

Instituto de Previdência Municipal de Fazenda Rio Grande - CNPJ nº 05.145.721/0001-03
AVISO DE LICITAÇÃO
Pregão Eletrônico nº 001/2023 / Processo Administrativo nº 101/2023
OBJETO: Aquisições de Equipamentos de Informática, Suprimentos e Eletrodomésticos, de acordo com as especificações contidas no ANEXO I - TERMO DE REFERÊNCIA, que é parte integrante deste edital. Edital disponível no site: www.comprasgovernamentais.gov.br - código do FAZPREV - UASG 927841 e no site www.fazprev.com.br. Entrega das propostas: a partir de 11/05/2023 às 08h30 min no site www.comprasgovernamentais.gov.br. Abertura das propostas: 23/05/2023 às 09h30min (horário de Brasília) no site www.comprasgovernamentais.gov.br.
Fazenda Rio Grande (PR), 10 de Maio de 2023.
Dionatan Matos dos Santos - Pregoeiro - FAZPREV

ROBINSON FIGUEIREDO
LIMA:02945772973

Assinado de forma digital por ROBINSON FIGUEIREDO LIMA:02945772973
Dados: 2023.05.10 17:06:56 -03'00'



**PREFEITURA MUNICIPAL DE PINHAIS
PARANÁ**
Secretaria Municipal de Administração

Aviso de Licitação

**Pregão Eletrônico nº 054/2023
Sistema de Registro de Preços**

OBJETO: "Aquisição de capachos e tapetes para atender as necessidades da Prefeitura Municipal de Pinhais e Pinhais Previdência". **VALOR MÁXIMO:** R\$ 534.509,46. **ABERTURA da SESSÃO:** dia 25/05/2023, às 09:30 horas no site <https://www.gov.br/compras/pt-br/sistemas/comprasnet-siasg> - Portal de Compras do Governo Federal. **EDITAL:** Estará disponível aos interessados, do dia 11/05/2023 ao dia 24/05/2023. **INFORMAÇÕES:** poderão ser obtidas no site citado para abertura da sessão e www.pinhais.pr.gov.br link licitações ou pelo telefone (41) 99147-7864, das 08:00h às 12:00h e das 13:00h às 17:00h. Pinhais, 10/05/2023.

**Pregão Presencial nº 055/2023
Sistema de Registro de Preços**

OBJETO: Contratação de empresa especializada para a prestação de serviços de roçada no Município de Pinhais, incluindo a coleta, o transporte e a destinação final adequada dos resíduos gerados. **TIPO DE LICITAÇÃO:** Menor Preço. **VALOR MÁXIMO:** R\$ 7.697.380,00. **ENTREGA E ABERTURA DOS ENVELOPES:** dia 24/05/2023, às 09:00 horas. **LOCAL:** Sala de Licitações situada na Rodovia Deputado João Leopoldo Jacomel, nº 12.162, Térreo, CEP: 83.323-410, Centro, Pinhais/PR. **EDITAL:** Estará disponível aos interessados, no site <http://www.pinhais.pr.gov.br>, no link Licitações, do dia 11/05/2023 ao dia 23/05/2023. **INFORMAÇÕES:** poderão ser obtidas no site ou pelo telefone (041): 99147-7864, das 08:00h às 12:00h e das 13:00h às 17:00h. Pinhais, 10/05/2023.

Bari Securitizadora S.A.

CNPJ/ME 10.608.405/0002-41 - NIRE 41300313067

Edital de Convocação - Assembleia Geral Extraordinária dos Titulares de Certificados de Recebíveis Imobiliários da 67ª (Sexagésima Sétima) Série da 1ª (Primeira) Emissão da Bari Securitizadora S.A.

Ficam convocados os titulares dos Certificados de Recebíveis Imobiliários da 67ª (Sexagésima Sétima) Série da 1ª (Primeira) emissão da Bari Securitizadora S.A. ("CRI", "Emissão" e "Emissora", respectivamente), nos termos da cláusula 13.4 do Termo de Securitização de Créditos Imobiliários da 67ª Série da 1ª (Primeira) Emissão de Certificados de Recebíveis Imobiliários da Bari Securitizadora S.A. celebrado em 22 de janeiro de 2019 ("Termo de Securitização"), e Simplific Pavarini Distribuidora de Títulos e Valores Mobiliários Ltda., sociedade com sede na Cidade e Estado do Rio de Janeiro, na Rua Sete de Setembro, nº 99, 24º andar, inscrita no Cadastro Nacional da Pessoa Jurídica do Ministério da Economia ("CNPJ") sob o nº 15.227.994/0001-50 na qualidade de agente fiduciário ("Agente Fiduciário"), a participarem da **Assembleia Geral Extraordinária dos Titulares de CRI, em segunda convocação, a ser realizada no dia 26 de maio de 2023, às 10:00 horas ("Assembleia")**, de modo **exclusivamente digital**, por videoconferência **online** na plataforma "Google Meet", administrada pela Emissora, **sem possibilidade de participação de forma presencial**, nos termos da Resolução CVM nº 60, de 23 de dezembro de 2021 ("Resolução CVM 60"), sendo o acesso disponibilizado, pela Emissora, individualmente aos titulares dos CRI devidamente habilitados nos termos deste Edital, a Emissora convoca os titulares de CRI para deliberar sobre a: (i) aprovação ou não das demonstrações financeiras do Patrimônio Separado referente ao exercício social findo em dezembro de 2022, acompanhada do relatório dos auditores independentes, sem opinião modificada, cujo inteiro teor está disponibilizado no **website** da Emissora (acessar www.barisec.com.br, buscar o ícone "Demonstrações Financeiras CRIs", "Demonstrações do Patrimônio Separado", pesquisar pela "Série"); (ii) A alteração da cláusula 13.4 do Termo de Securitização para que todas as publicações ocorram exclusivamente de maneira digital na página que contém as informações do patrimônio separado no **website** da Emissora, e; (iii) Autorização à Emissora, em conjunto com o Agente Fiduciário, para realizar todos os atos e celebrar todos e quaisquer documentos necessários para a implementação das deliberações desta Assembleia, incluindo, mas não se limitando, à celebração de aditamentos aos Documentos da Operação, conforme previsto no Termo de Securitização. Os titulares dos CRI que desejarem participar da Assembleia deverão encaminhar, em até 48 (quarenta e oito) horas de antecedência da realização da Assembleia, os documentos de representação (contrato/estatuto social, ata de eleição, procuração, e documento de identificação RG e CPF dos signatários) para o seguinte endereço eletrônico: **agentefiduciario@vortex.com.br** com cópia para **pos-emissao@barisec.com.br**. O **link** de acesso à plataforma eletrônica será disponibilizado pela Emissora **apenas aos titulares dos CRI que manifestarem interesse em participar da Assembleia, através dos endereços eletrônicos e no prazo de 48 (quarenta e oito) horas de antecedência acima informados.**

São Paulo, 09 de maio de 2023
Bari Securitizadora S.A.

Sistema **FIEP**
Fiep **SENAI**

TIPO: PREGÃO ELETRÔNICO Nº 3.0609/2022
OBJETO: REGISTRO DE PREÇOS PARA AQUISIÇÕES DE MATERIAIS DIDÁTICOS (ABRASIVOS) PARA OS CURSOS TÉCNICOS DO SENAI-PR - RETIFICAÇÃO
DATA DE ABERTURA: 19 de maio de 2023 às 09h
LINK PARA ACESSO: <http://app2.fiepr.org.br/licitacao/html/>

BEMPARANÁ
O JORNAL DO ESTADO

MUNICÍPIO DE SANTO ANTÔNIO DA PLATINA - ESTADO DO PARANÁ

AVISO DE LICITAÇÃO - PREGÃO ELETRÔNICO Nº 25/2023 - PROCESSO nº 98/2023

OBJETO: Registro de Preços para a Contratação de empresa especializada para fornecimento de peças e serviços visando a manutenção de viaturas pertencentes ao Corpo de Bombeiros de Santo Antônio da Platina 1ª SB/ 7º SGBI; a serem solicitados conforme a necessidade, no decorrer de um período de 12 (doze) meses. **VALOR MÁXIMO ADMITIDO:** R\$ 90.000,00. - **ABERTURA:** às 13h15min do dia 29/05/2023, no site <http://blcompras.org.br/> - **EDITAL:** Disponível no site www.santoantoniodaplatina.atende.net - **INFORMAÇÕES E ELEMENTOS:** FONES/ MAIL: (43) 3534-8700 – ramal 214 – e-mail: licitacao@santoantoniodaplatina.pr.gov.br.
Santo Antônio da Platina/PR, 10 de maio de 2023. - **JOSÉ DA SILVA COELHO NETO** - Prefeito Municipal

Instituto de Previdência Municipal de Fazenda Rio Grande – CNPJ nº 05.145.721/0001-03
AVISO DE LICITAÇÃO

Pregão Eletrônico nº 001/2023 / Processo Administrativo nº 101/2023
OBJETO: Aquisições de Equipamentos de Informática, Suprimentos e Eletrodomésticos, de acordo com as especificações contidas no ANEXO I - TERMO DE REFERÊNCIA, que é parte integrante deste edital. Edital disponível no site: www.comprasgovernamentais.gov.br - código do FAZPREV – UASG 927841 e no site www.fazprev.com.br. Entrega das propostas: a partir de 11/05/2023 às 08h30 min no site www.comprasgovernamentais.gov.br. Abertura das propostas: 23/05/2023 às 09h30min (horário de Brasília) no site www.comprasgovernamentais.gov.br.
Fazenda Rio Grande (PR), 10 de Maio de 2023.
Dionatan Matos dos Santos - Pregoeiro – FAZPREV

Sistema **FIEP**
Fiep **SENAI**

TIPO: PREGÃO ELETRÔNICO Nº 2.1113/2022
OBJETO: REGISTRO DE PREÇO A AQUISIÇÃO DE ITENS PARA MONTAGEM DE KIT ESCOLAR COM PERSONALIZAÇÃO PARA ATENDIMENTO DE ALUNOS DOS CURSOS DE GRATUIDADE REGIMENTAL DO SENAI-PR E DA GRATUIDADE REGULAMENTAR DO SESI-PR
DATA DE ABERTURA: 19 de maio de 2023 às 10h30min.
LINK PARA ACESSO: <http://app2.fiepr.org.br/licitacao/html/>

GESTOR PÚBLICO

Garanta transparência e segurança jurídica para sua gestão.

LEIS FEDERAIS:

8.639/93 | 6.404/76 art. 1º | 6.404/76 art. 289

13.818/19 | 8.934/94 | 14.230/21

Prestar contas dos atos de governo em jornal é lei e prova de respeito ao cidadão. É, também, uma forma simples de garantir mais tranquilidade em meio aos complicados aspectos legais da administração pública. Siga a lei da transparência, da segurança jurídica e da ética. Publique seus editais, chamamentos, prestações de contas e balanços nos jornais e revistas filiados ao SINDEJOR-PR.

TIRE SUAS DÚVIDAS | whatsapp 41 99153.2899 | fone 41 98404.4301 | contato@sindejor.com.br

SINDEJOR PR
SINDICATO DAS EMPRESAS PROPRIETÁRIAS
DE JORNALS E REVISTAS DO ESTADO DO PARANÁ

EDITAL DE LEILÃO DE ALIENAÇÃO FIDUCIÁRIA ONLINE ANTONIO MAGNO JACOB DA ROCHA, leiloeiro oficial inscrito na JUCEPAR nº 08/020-L, com escritório à Rua Alfereis Poli, 311 conjunto 4-B, Centro, Curitiba/PR, devidamente autorizado pelo Credor Fiduciário **SERVOPA ADMINISTRADORA DE CONSÓRCIOS LTDA**, com sede na Rua Rockefeller, 1118, Bairro Reboças, em Curitiba/PR, CNPJ/MF nº 76.515.071/0001-99, nos termos do Instrumento Particular de Compra e Venda de Bem Imóvel, com caráter de Instrumento público, com recursos advindos de Fundo Comum de Grupo de Consórcio, e Constituição e Alienação da propriedade Fiduciária em Garantia, firmado em Curitiba/PR, em 16/09/2019, no qual figura como **Devedores/Fiduciários:** **DIOGO ANDRADE DO NASCIMENTO**, brasileiro, empresário, portador do RG nº 8.722.280-2 SSP/PR, inscrito no CPF/MF nº 037.111.599-07, casado sob o regime de comunhão parcial de bens com **FERNANDA FÁTIMA DE LIMA DO NASCIMENTO**, brasileira, do lar, portadora do RG nº 12.324.438-9 SSP/PR, inscrito no CPF/MF nº 084.336.999-03, residentes e domiciliados na Rua Tapaíás, 422 – sobrado 02, Bairro Iguapu, Fazenda Rio Grande/PR; levará a **PRIMEIRO PÚBLICO LEILÃO Eletrônico (Online)** nos termos da Lei nº 9.514/97, artigo 27 e parágrafos, no dia 13 de junho de 2023, às 10:30 horas (horário de Brasília), através do portal <https://rochaleiloes.com.br/>, com lance mínimo igual ou superior a **R\$53.190,00 (cinquenta e três mil, cento e noventa reais)**, o imóvel abaixo descrito, com a propriedade consolidada em nome do credor fiduciário: **IMÓVEL:** Área 60 com 1.290,67m², objeto do desmembramento do lote remanescente nº 23 da Colônia Cary, situado na Avenida dos Pintassilgos, Lote 60, Zona 02, Ponte Alta, Morretes/PR. Divisas e confrontações constantes na Matrícula nº 4.973 do CRI de **Morretes/PR, LOCAL DE ARREMATACÃO:** ONLINE – Somente através do site <https://rochaleiloes.com.br/> **ATENÇÃO:** Para participar dos leilões, o interessado deverá cadastrar-se com antecedência no site acima mencionado, fazer o cadastro completo e solicitar a sua habilitação. Informações através do telefone: (41) 3077-8880. **OBSERVAÇÕES I:** Imóvel desocupado; O pagamento de débitos dominanciais ou tributários, se houver, vencidos e/ou vincendos, incidentes sobre o imóvel, é de responsabilidade do arrematante; A arrematação é realizada na condição "ad corpus"; O arrematante pagará à vista no prazo máximo de 24hs, a contar do encerramento do leilão, o preço total da arrematação e a comissão do leiloeiro, correspondente a 5% sobre o valor de arremate; Os pagamentos da arrematação sobre o valor do leiloeiro, deverão ser efetuados de conta bancária de titularidade do ARREMATANTE; O arrematante **ONLINE** receberá por E-mail as instruções para os pagamentos; Caso haja arrematante, a Carta de Arrematação será firmada em até 60 dias da data do leilão; A outorga da escritura de compra e venda será lavrada em até 60 dias a contar da data do leilão, em Tabelionato de Notas indicado pelo Credor Fiduciário; **DO LANCE:** Os lances oferecidos via INTERNET não garantem direitos ao participante em caso de recusa do leiloeiro, por qualquer ocorrência, tais como, quedas ou falhas da conexão de internet, linha telefônica ou quaisquer outras ocorrências, posto que a internet e o site do leiloeiro são apenas facilitadores de oferta; **DA IRREVOGABILIDADE E IRRETRATABILIDADE DO LANCE:** Os lances ofertados são irrevogáveis e irretiráveis. O Usuário é responsável por todas as ofertas registradas em seu nome, pelo que os lances não podem ser anulados e/ou cancelados em nenhuma hipótese; **DA DESISTÊNCIA OU INADIMPLIMENTO:** Caso o primeiro colocado desista da arrematação ou não recolha o valor do lance e/ou a taxa de comissão do leiloeiro, será chamado o segundo colocado e, na hipótese do segundo colocado também desistir ou inadimplir, será chamado o terceiro colocado e, assim, sucessivamente, sendo chamados tantos licitantes quantos forem necessários, até o recolhimento do preço, da taxa de comissão e expedição do auto de arrematação. Os licitantes chamados para o pagamento em caso de desistência ou inadimplência do licitante melhor colocado, deverão honrar o valor de seu maior lance ofertado durante o leilão, não podendo alegar que houve disputa e majoração do lance, uma vez que os lances foram ofertados por livre e espontânea vontade do licitante. Mesmo na hipótese de chamamento dos licitantes com colocação imediatamente inferior, os licitantes desistentes ou que deixarem de recolher o preço no prazo previsto, como penalidade, ficarão obrigados a pagarem a taxa de comissão do leiloeiro (calculada sobre o valor do lance não honrado) previstas neste edital, sem prejuízo das demais penalidades previstas neste edital e na legislação em vigor, hipótese que será observada mesmo que um dos licitantes chamados venha a honrar o preço e a taxa de comissão o leiloeiro. O inadimplente que não pagar a comissão devida ao Leiloeiro, terá seu cadastro bloqueado no portal e não poderá participar de novos leilões até que seja regularizada a pendência. Caso não haja licitante em primeiro leilão, fica desde já designado o dia 14 de junho de 2023, às 10:30 horas (horário de Brasília), através do portal <https://rochaleiloes.com.br/>, para realização do **SEGUNDO LEILÃO**, com lance mínimo igual ou superior a **R\$61.643,61 (sessenta e um mil, seiscentos e quarenta e três reais e sessenta e um centavos)**. Pelo presente, ficam intimados o alienante fiduciante: **DIOGO ANDRADE DO NASCIMENTO** (CPF/MF nº 037.111.599-07), **FERNANDA FÁTIMA DE LIMA DO NASCIMENTO** (CPF/MF nº 084.336.999-03); ou seus representantes legais ou procuradores regularmente constituídos, acerca das datas designadas para a realização dos públicos leilões, caso por outro meio não tenha sido cientificado. As demais condições obedecerão ao que regula o Decreto nº 21.981 de 19 de outubro de 1.932, com as alterações introduzidas pelo Decreto nº 22.427 de 1º de fevereiro de 1.933, que regula a profissão de Leiloeiro Oficial. **OBSERVAÇÕES II:** Valor mínimo do imóvel para o 1º Leilão: Corresponde ao valor de mercado do imóvel; Valor mínimo do imóvel para o 2º Leilão: Corresponde ao valor da dívida, acrescido das despesas, na forma prevista no artigo 27da Lei 9.514/97.

Aponte a câmera do celular para o QR Code abaixo e acesse a página de Publicidade Legal do BEMPARANÁ.

Acesse também pelo link: <https://www.bemparana.com.br/publicidade-legal/>





ESTADO DO PARANÁ
INSTITUTO DE PREVIDÊNCIA MUNIC. DE FAZENDA RIO GRANDE
Comprovante de Parecer

Dados Processo:

Número do Processo: 000000101/2023			
Número Único: UKF.B26.Y3J-X9			
Requerente:	Instituto de Previdência Municipal de Fazenda Rio Grande	Procedência:	Interna
Assunto:	AQUISIÇÃO DE EQUIPAMENTOS E SUPRIMENTOS DE	Situação:	Em análise
Data Abertura:	21/03/2023 4:42 PM		

Dados Parecer:

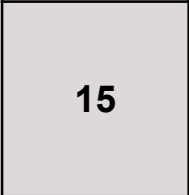
Organograma:	DIRETOR EXECUTIVO	Encerrou Processo?	Não
	Descrição Parecer:	Data Parecer: 11/05/2023 4:33 PM	
	AO PREGOEIRO - FAZPREV Anexo encaminho a publicação no mural de licitações do TCE/PR. Retorno os autos para os demais encaminhamentos que se fizerem necessários. Atenciosamente,		

[Voltar](#)

Detalhes processo licitatório

Informações Gerais			
Entidade Executora	INSTITUTO DE PREVIDENCIA MUNICIPAL DE FAZENDA RIO GRANDE		
Ano*	2023		
Nº licitação/dispensa/inexigibilidade*	1		
Modalidade*	Pregão		
Número edital/processo*	101/2023		
Recursos provenientes de organismos internacionais/multilaterais de crédito			
Instituição Financeira			
Contrato de Empréstimo			
Descrição Resumida do Objeto*	Registro de preços para futuras Aquisições de Equipamentos de Informática, Suprimentos e Eletrodomésticos, para atender às necessidades do Instituto de Previdência Municipal de Fazenda Rio Grande, de acordo com as especificações contidas no ANEXO I que é parte integrante do edital 001/2023		
Forma de Avaliação	Menor Preço		
Dotação Orçamentária*	3390400000000000100001000803		
Preço máximo/Referência de preço - R\$*	187.236,01		
Data de Lançamento do Edital	10/05/2023		
Data da Abertura das Propostas	23/05/2023	Data Registro	11/05/2023
NOVA Data da Abertura das Propostas		Data Registro	
Data de Lançamento do Edital			
Data da Abertura das Propostas			
Há itens exclusivos para EPP/ME?	Sim		
Há cota de participação para EPP/ME?	Não		Percentual de participação: 0,00
Trata-se de obra com exigência de subcontratação de EPP/ME?			
Há prioridade para aquisições de microempresas regionais ou locais?	Não		
Data Cancelamento			